

Instrukcja użytkownika, programowania i podłączenia

Słuchawka / Unifon

F-A01-2W

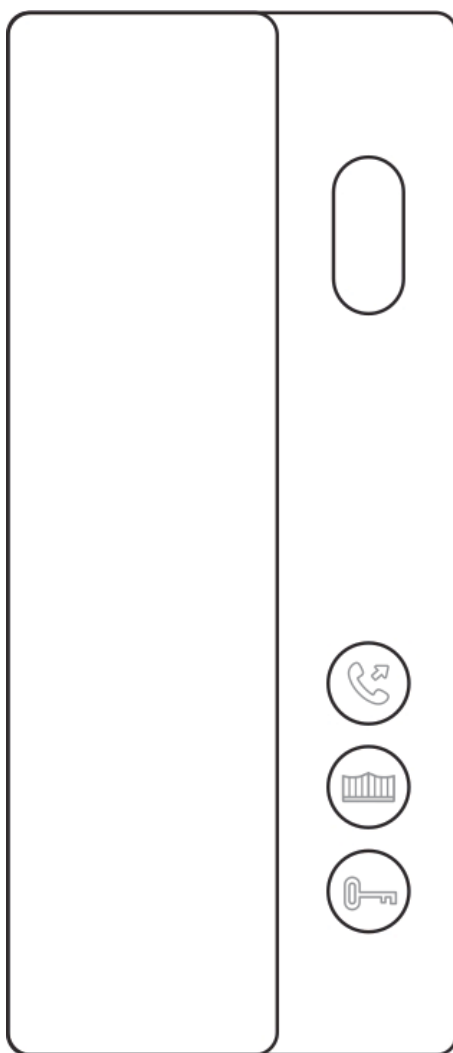

Dziękujemy za zakup naszych produktów
Zapoznaj się z instrukcją przed jego użyciem



UWAGA

Proszę zapoznać się z instrukcją obsługi zawartą w niniejszym opracowaniu, ponieważ zawiera ona ważne informacje związane z bezpieczeństwem instalowania i użytkowania urządzenia. Do obsługi urządzenia nie należy dopuszczać osób, które nie zapoznały się z instrukcją. Instrukcję należy zachować, ponieważ może być potrzebna w przyszłości. Urządzenie należy używać wyłącznie do celów określonych w niniejszej instrukcji. Producent ani dostawca nie odpowiada za straty lub zniszczenia związane z produktem, łącznie ze stratami ekonomicznymi lub niematerialnymi, stratą zysków, dochodów, danych, podczas użytkowania produktu lub innych związanych z nim produktów - pośrednią, przypadkową lub wynikłą stratą lub zniszczeniem. Zalecamy stosowanie zabezpieczeń w celu dodatkowej ochrony urządzenia przed ewentualnymi skutkami przepięć występujących w instalacjach. Zabezpieczenia przeciwprzepięciowe są skuteczną ochroną przed przypadkowym podaniem na urządzenie napięć wyższych, niż znamionowe. Uszkodzenia spowodowane podaniem napięć wyższych niż przewiduje instrukcja, nie podlegają naprawie gwarancyjnej. Do instalacji urządzenia mogą przystępować wyłącznie osoby, które posiadają odpowiednią wiedzę techniczną i doświadczenie.



Zagrożenia dla użytkownika

- Wszystkie zalecenia dotyczące instalacji i korzystania z urządzenia zawarte w tej instrukcji powinny być zgodne z lokalnymi normami bezpieczeństwa instalacji elektrycznych.
- Urządzenie musi być uziemione w celu zmniejszenia zagrożenia porażeniem prądem elektrycznym.
- Producent nie przyjmuje zobowiązań oraz nie ponosi odpowiedzialności za pożary lub porażenie prądem spowodowane nieodpowiednią instalacją lub obsługą urządzenia.
- Urządzenie można używać wyłącznie po przeczytaniu i zrozumieniu niniejszej instrukcji obsługi.
- Niniejszą instrukcję obsługi należy zachować. Instrukcja obsługi musi być dostępna dla wszystkich użytkowników. Należy przestrzegać wszystkich wskazówek.
- Urządzenie przewidziane jest do celu opisanego w niniejszej instrukcji obsługi.
- Urządzenia nie mogą używać dzieci. Nie jest ono przeznaczone do zabawy.
- Nie podłączać urządzenia do zasilania przed zakończeniem montażu.



Zagrożenia dla urządzenia

- Wszelkie naprawy i przeglądy urządzenia powinny być wykonywane przez wykwalifikowanych inżynierów pomocy technicznej.
- Producent nie ponosi odpowiedzialności za problemy wynikające z nieuprawnionych modyfikacji lub prób naprawy urządzenia.
- Podczas przewożenia, przechowywania i instalacji urządzenia, należy chronić je przed dużym naprężeniem, gwałtownymi drganiami lub rozpryskiwaną wodą.
- Nie narażać urządzenia na wstrząsy mechaniczne.
- Należy unikać kapania płynów na urządzenie, upewnić się, że na urządzeniu nie znajdują się zbiorniki wypełnione płynem, i zapobiec wyciekom płynu.
- Nie narażać urządzenia na bezpośrednie działanie promieni słonecznych, o ile nie jest do tego przystosowane .
- Prosimy o nieinstalowanie urządzenia w miejscu zakurzonym lub zadymionym.
- Prosimy o instalację urządzenia w dobrze wentylowanym miejscu, nie wolno blokować otworów wentylacyjnych urządzenia.
- Urządzenie może być naprawiane wyłącznie w autoryzowanych punktach serwisowych. W przeciwnym razie następuje utrata gwarancji.
- Przenośne i mobilne urządzenia komunikacyjne pracujące na wysokich częstotliwościach mogą zakłócać działanie urządzenia.

- Prosimy o transport, użytkowanie i konserwację urządzenia przy dozwolonych warunkach wilgotności i temperatury.
- Prosimy nie demontować obudowy podczas pracy urządzenia.
- Przed podłączeniem urządzenia do zasilania należy sprawdzić, czy dostarczane napięcie jest zgodne ze znamionowym napięciem podanym w instrukcji.



Wskazówki dotyczące postępowania z bateriami

- Jeśli dojdzie do kontaktu elektrolitu ze skórą lub oczami, należy przemyć dane miejsce wodą i skontaktować się z lekarzem.
- Istnieje niebezpieczeństwo połknięcia! Małe dzieci mogłyby połknąć baterie i się nimi udusić. Dlatego baterie należy przechowywać w miejscach niedostępnych dla dzieci.
- Należy zwrócić uwagę na znak polaryzacji plus (+) i minus (-).
- Jeśli z baterii wyciekł elektrolit, należy założyć rękawice ochronne i wyczyścić przegrodę na baterie suchą szmatką.
- Baterie należy chronić przed nadmiernym działaniem wysokiej temperatury.
- Zagrożenie wybuchem! Nie wrzucać baterii do ognia.
- Nie wolno ładować ani zwierać baterii.
- W przypadku niekorzystania z urządzenia przez dłuższy czas wyjąć baterie z przegrody.
- Należy używać tylko tego samego lub równoważnego typu baterii.
- Zawsze należy wymieniać jednocześnie wszystkie baterie.
- Nie należy używać akumulatorów!
- Nie wolno rozmontowywać, otwierać ani rozdrabniać baterii.



Utylizacja

- Oznaczenie przekreślonego kosza wskazuje, że produktu tego nie można wyrzucać razem z innymi odpadami z gospodarstwa domowego w całej UE.
- W celu uniknięcia ewentualnego zagrożenia dla środowiska naturalnego lub zdrowia spowodowanego niekontrolowanym składowaniem odpadów, należy go przekazać do recyklingu propagując tym samym zrównoważone wykorzystanie zasobów naturalnych.
- Aby zwrócić zużyty produkt, należy skorzystać z systemu odbioru i składowania tego typu sprzętu lub skontaktować się ze sprzedawcą, u którego został on kupiony. Zostanie on wówczas poddany przyjaznemu dla środowiska recyklingowi.

Spis treści

1. Funkcje.....	5
2. Budowa i złącza.....	5
3. Ustawienia adresowania.....	6
4. Przewodnik obsługi.....	7
4.1. Odbieranie połączeń.....	7
4.2. Funkcja domofonu.....	7
4.3. Ustawienie poziomu głośności.....	7
4.4. Ustawienia dzwonka.....	8
4.5. Funkcja dzwonka do drzwi.....	8
4.6. Centrum zarządzania i ustawienia stanu przycisku odblokowania.....	8
5. Schemat podłączenia.....	9
5.1. Schemat podłączenia dla Villi.....	9
5.2. Schemat podłączenia dla Apartamentu.....	10
6. Instalacja.....	11
7. Specyfikacja.....	11

1. Funkcje

- Połączenie kablowe dwu-żyłowe (cyfrowe, niespolaryzowane)
- Możliwość połączenia słuchawki z centrum zarządzania
- Możliwość połączenia słuchawki z monitorami wewnętrznymi o tym samym adresie
- Regulowany rodzaj i głośność dzwonka

2. Budowa i złącza

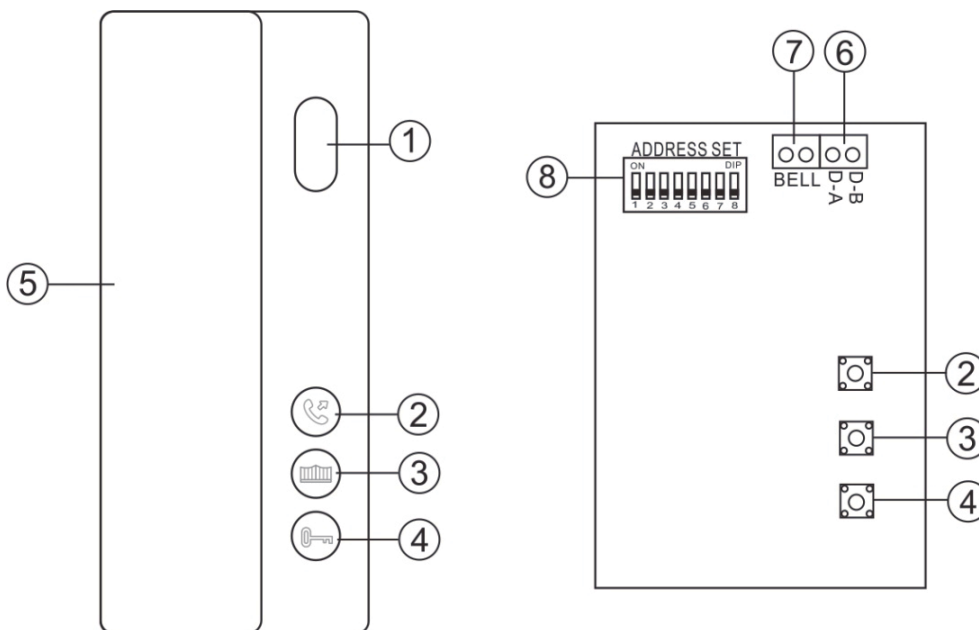













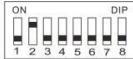
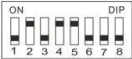





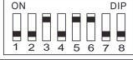



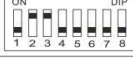



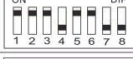

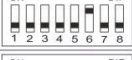
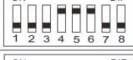

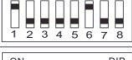









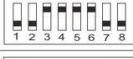



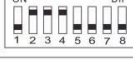

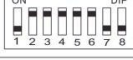
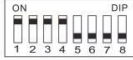

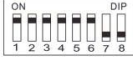
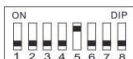
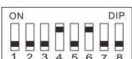
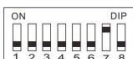

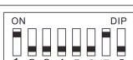







Nr	Nazwa	Nr	Nazwa
1	Głośnik	5	Słuchawka
2	Przycisk wywołania	6	Złącze 2-przewodowej magistrali
3	Przycisk odblokowania bramy	7	Złącze przycisku wywołania/dzwonka do drzwi
4	Przycisk odblokowania drzwi	8	Przełączniki DIP do ustawienia adresu mieszkania

⑦ Schemat podłączenia przycisku dzwonka:

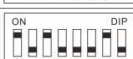
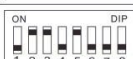

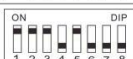
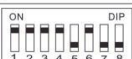
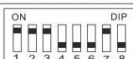
3. Ustawienia adresowania

Należy ustawić właściwy adres dla każdej słuchawki za pomocą przełączników DIP (system binarny). Lista adresów DIP znajduje się poniżej:

DIP SET	Address	DIP SET	Address	DIP SET	Address
	1		25		49
	2		26		50
	3		27		51
	4		28		52
	5		29		53
	6		30		54
	7		31		55
	8		32		56
	9		33		57
	10		34		58
	11		35		59
	12		36		60
	13		37		61
	14		38		62
	15		39		63
	16		40		64
	17		41		65
	18		42		66
	19		43		67
	20		44		68
	21		45		69
	22		46		70
	23		47		71
	24		48		72

4. Przewodnik obsługi

4.1. Odbieranie połączeń

W momencie, gdy ktoś wciśnie przycisk dzwonienia na panelu zewnętrznym lub wybierze ustawiony numer mieszkania, słuchawka zadzwoni. Aby odebrać połączenie należy ponieść słuchawkę. Maksymalny czas rozmowy wynosi 60 sekund. Po zakończeniu rozmowy należy odłożyć słuchawkę na miejsce.

Podczas rozmowy, naciśnij  lub  żeby otworzyć bramę lub drzwi/furtkę.

4.2. Funkcja domofonu

(1) Zadzwoń do centrum zarządzania

Podnieś słuchawkę, wciśnij , żeby zadzwonić do centrum zarządzania.



(2) Wykonaj połączenie wewnętrzne z monitorami o tym samym adresie

Podnieś słuchawkę, wciśnij i przytrzymaj , aby zadzwonić do wszystkich monitorów z tym samym numerem mieszkania (Interkom).

Uwaga: jeśli próbujesz dodzwonić się do kilku słuchawek o tym samym adresie, a usłyszysz dwa krótkie sygnały dźwiękowe, to oznacza błąd wykonywania połączenia. Jeśli usłyszysz dźwięk dzwonka na pozostałych słuchawkach to oznacza udane połączenie.

4.3. Ustawienie poziomu głośności

Słuchawka posiada trzy poziomy głośności możliwe do ustawienia.

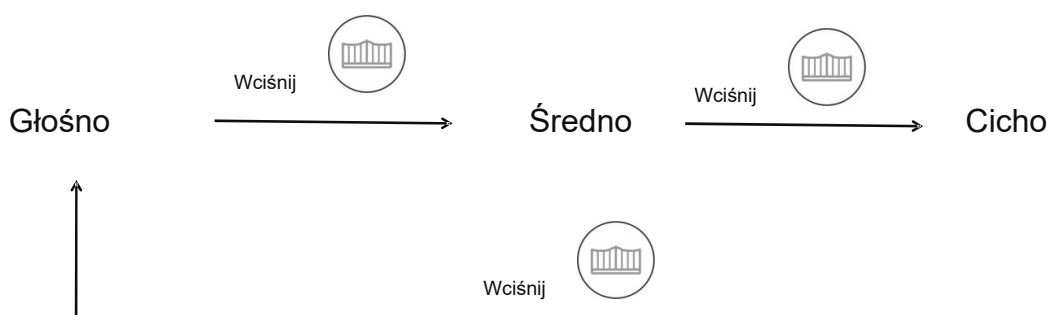

W stanie spoczynku wciśnij i przytrzymaj  przez 2 sekundy, aby wejść w ustawienia głośności dzwonka, następnie wciśnij , żeby ustawić głośność dzwonka. Cykl zmiany trzech poziomów głośności:



Nie wciśnięcie przycisku przez 6 sekund lub podniesienie słuchawki spowoduje wyjście z trybu edycji poziomu głośności dzwonka.

4.4. Ustawienia dzwonka

Słuchawka posiada trzy różne rodzaje dzwonka możliwe do ustawienia.

W stanie spoczynku wciśnij i przytrzymaj  przez 2 sekundy, aby wejść w ustawienia wyboru dzwonka, następnie wciśnij , żeby ustawić rodzaj dzwonka. Cykl zmiany trzech rodzajów dzwonka:

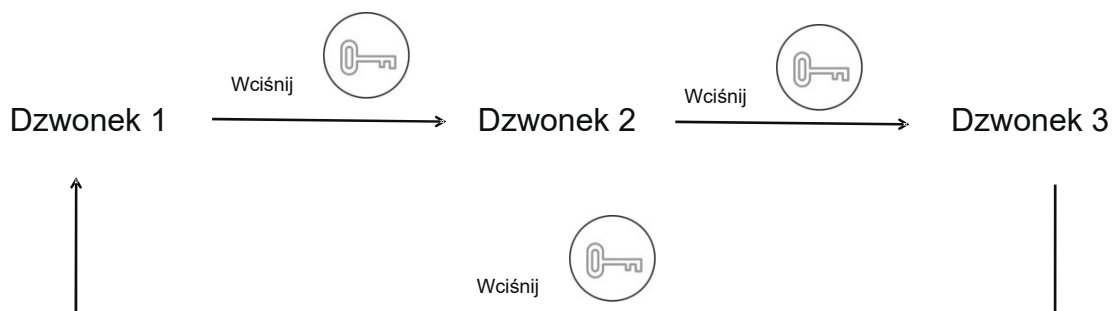

Nie wciśnięcie przycisku przez 6 sekund lub podniesienie słuchawki spowoduje wyjście z trybu wyboru rodzaju dzwonka.

4.5. Funkcja dzwonka do drzwi

Jeśli ktoś naciśnie przycisk dzwonka przy drzwiach urządzenie wyda dwa sygnały dźwiękowe. Funkcja wymaga podłączonego przycisku dzwonka.

4.6. Centrum zarządzania i ustawienia stanu przycisku odblokowania

Adres centrum zarządzania i stan przycisku odblokowania można ustawić przy pomocy monitora serwisowego obecnego w systemie. Kroki do wykonania:

- (1) Podłącz monitor serwisowy do systemu.
- (2) Utwórz plik .txt o nazwie *ConfigAudioDoorphone.txt* na karcie micro SD i włóż ją do monitora serwisowego.

Przejdź do USTAWIENÍ monitora wewnętrznego → Przejdź do KONFIGURACJA URZĄDZENIA → LISTA PANELI AUDIO → Wybierz słuchawkę audio którą chcesz skonfigurować.

Resetowanie hasła

Uwaga: W przypadku, gdy nie pamiętasz hasła, należy ustawić wszystkie przełączniki DIP w pozycji ON, zrestartować urządzenie, a następnie przejść do LISTY PANELI AUDIO bez hasła (wciśnij przycisk # bezpośrednio w interfejsie wprowadzania hasła). Kiedy wszystkie przełączniki DIP są w pozycji DIP słuchawka będzie cały czas dzwoniła. Po zresetowaniu hasła należy przełączyć przełączniki DIP.

5. Schemat podłączenia

5.1. Schemat podłączenia dla budynku jednorodzinnego

(1) Zasilacz dołączony do monitora: DC24V; 1A

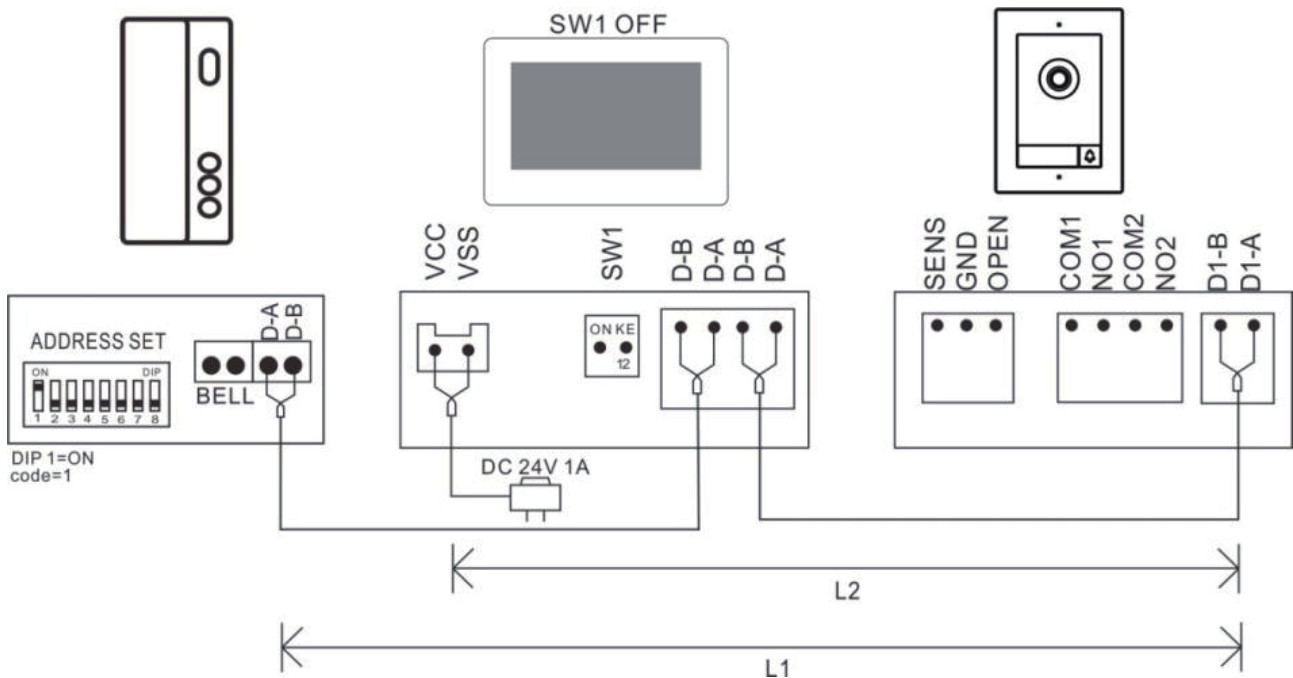

(2) Zasilacz na szynę DIN: DC24V; 1A / 1,25A

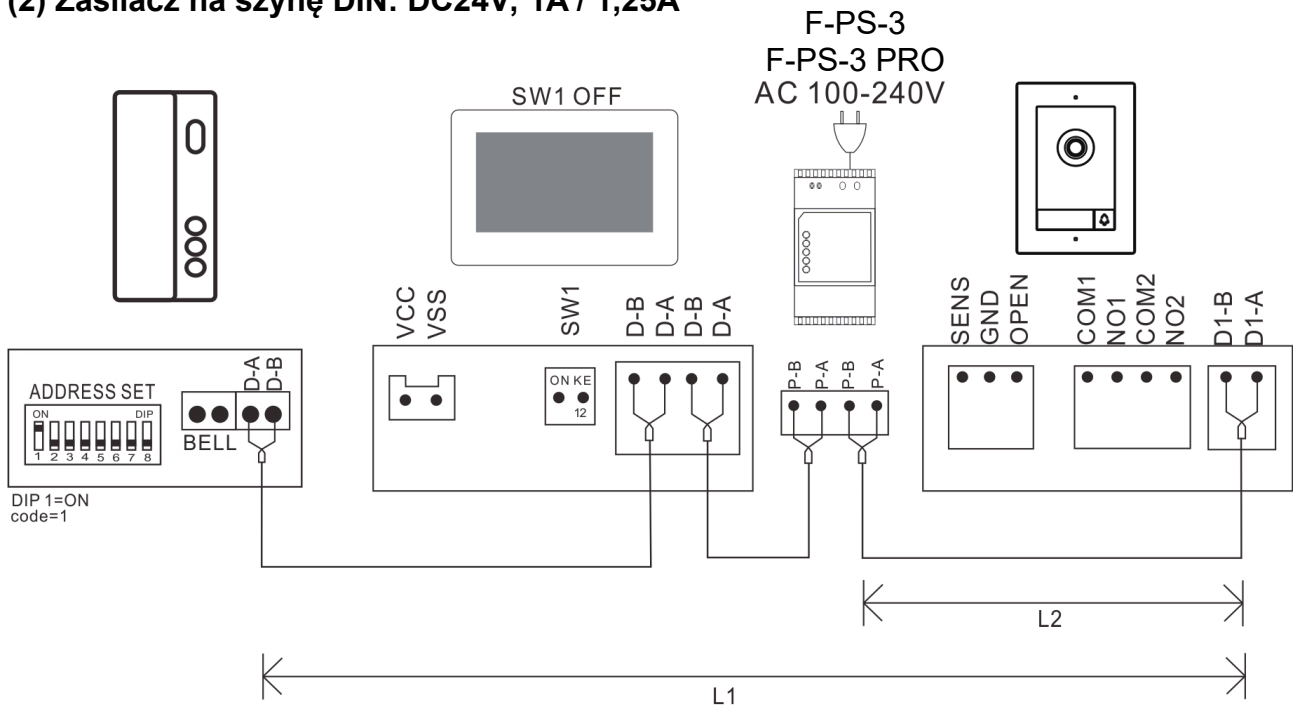

5.2. Schemat podłączenia dla systemu wielorodzinnego

(1) Słuchawka bezpośrednio do F-M04D-2W

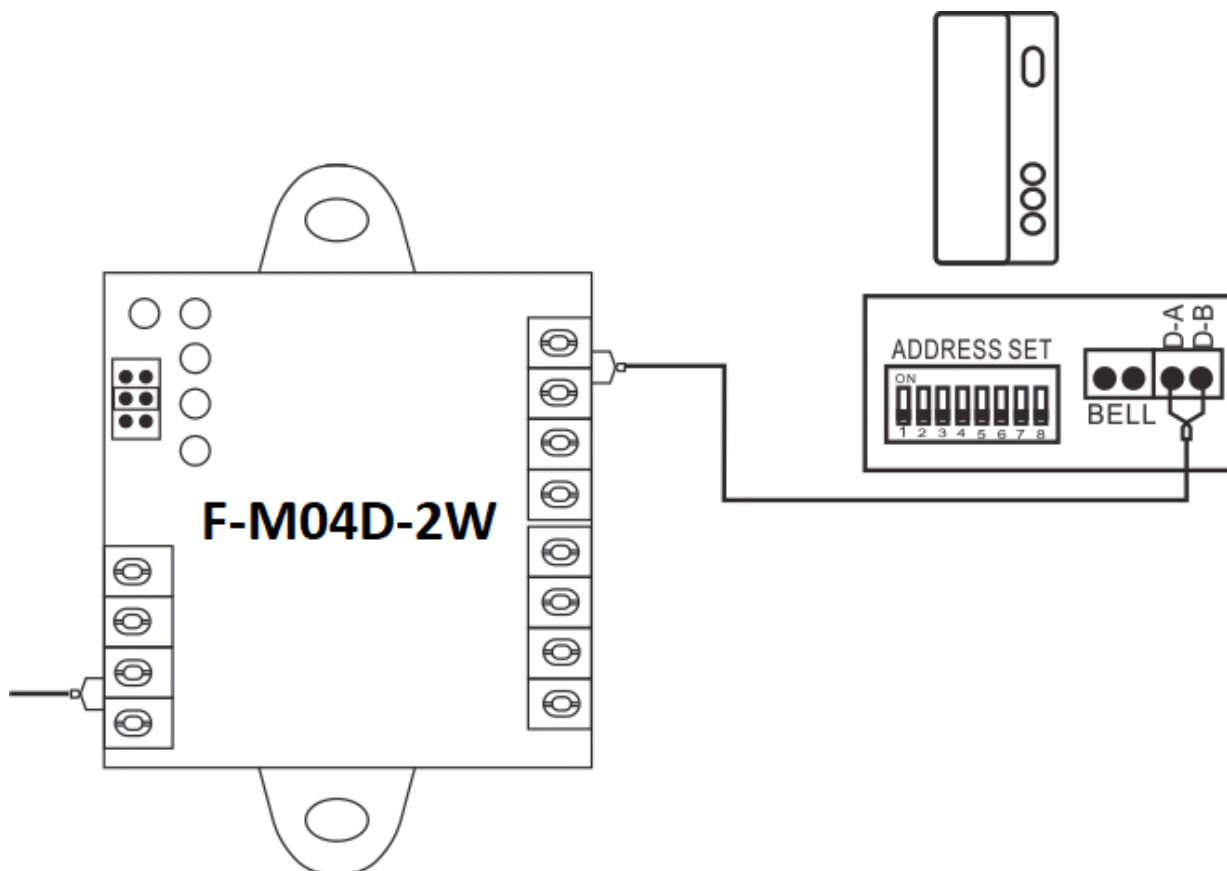

(2) Słuchawka do monitora

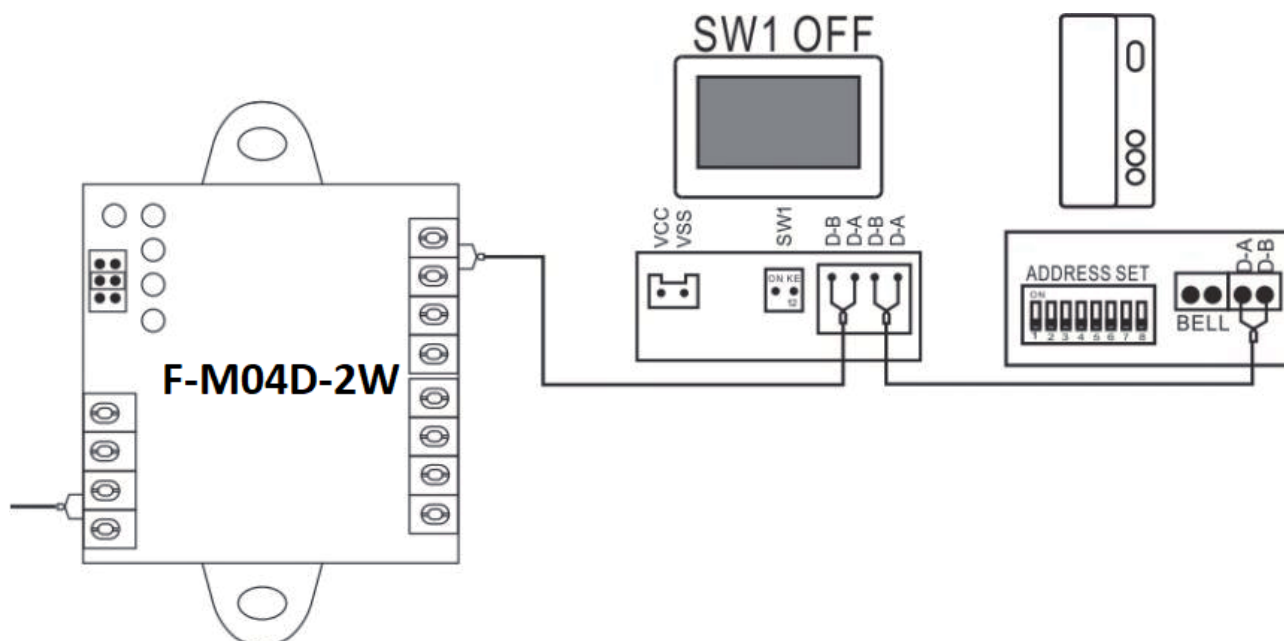

UWAGA! Upewnij się, że do każdego z urządzeń dochodzi napięcie nie niższe niż 17V. Jeśli jest niższe, zastosuj kolejny zasilacz F-M03E-2W i podłącz go zgodnie z jego instrukcją.

6. Instalacja

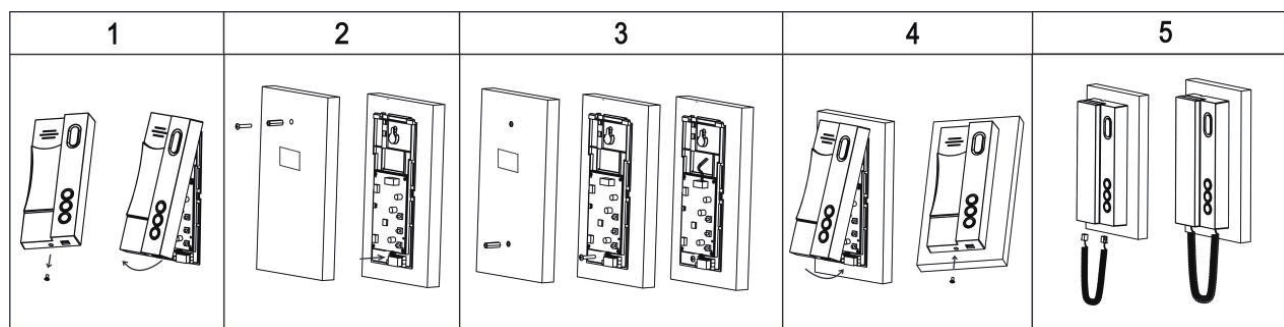

- (1) Odkręć śrubę na spodzie słuchawki i zdejmij panel przedni ze słuchawki.
- (2) Wywierć 1 otwór w ścianie, włóż do niego 1 kołek rozporowy, następnie zawieś słuchawkę na śrubie i zaznacz pozycję dla drugiej śruby, a następnie zdejmij słuchawkę.
- (3) Wywierć 1 otwór w zaznaczonym miejscu i włóż w niego 1 kołek rozporowy. Zawieś telefon audio na pierwszej śrubie i przymocuj go drugą śrubą na dole. Następnie podłącz przewody zgodnie ze schematem połączeń.
- (4) Przypnij panel przedni do słuchawki i przymocuj go śrubą na dole.
- (5) Połącz słuchawkę z unifonem przewodem.

7. Specyfikacja

Nr	Przedmiot	Wartość
1	Komunikacja	Cyfrowa, dwie żyły
2	Audio	Sygnal cyfrowy (dwukierunkowy)
3	Zniekształcenia audio	Poniżej 3%
4	Pasmo przenoszenia	400 ~ 3500 Hz
5	Długość kabli	Do 100 m (2 x 0.5 mm ²)
6	Wielkość systemu	Zgodnie z modułem
7	Przyciski	Mechaniczne
8	Interkom	Dostępny
9	Napięcie zasilania	DC24V, 70mA (maks.)
10	Zużycie energii	1,5W(maks.); 0,5W(w trybie czuwania)
11	Temp. pracy	-10°C ~ 40°C
12	Temp. przechowywania	-30°C ~ 60°C
13	Wymiary (dł. x szer. wys.)	(180 x 77 x 34) mm