

KENWEI

Top Way Technology

Panel bramowy z kamerą serii KW-135, KW-137, KW-138

INSTRUKCJA OBSŁUGI I INSTALACJI

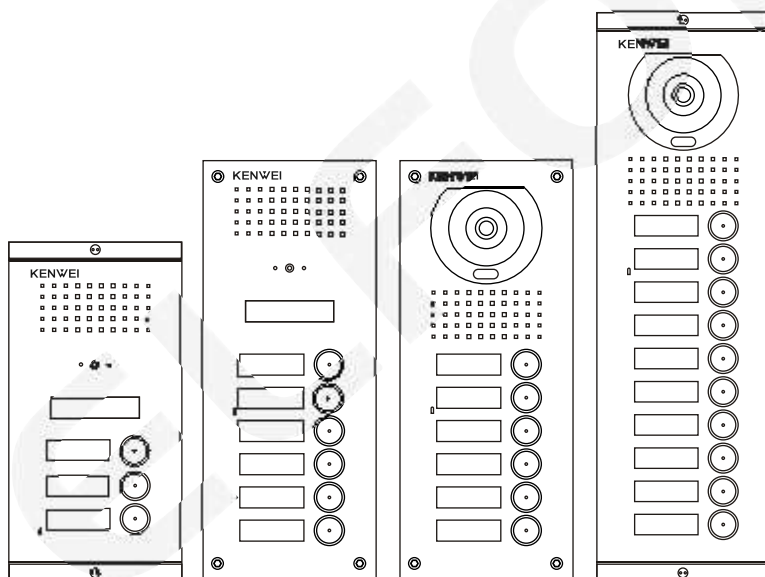

Wyłączny przedstawiciel KENWEI w Polsce: ELFON Sp. z o.o.

www.kenwei.pl



Uwagi wstępne

Przed podłączeniem i użytkowaniem urządzenia prosimy o dokładne zapoznanie się z niniejszą Instrukcją Obsługi i Instalacji. Importer nie odpowiada za uszkodzenia mogące wynikać z nieprawidłowego montażu czy eksploatacji urządzenia oraz za dokonywanie samodzielnych napraw i modyfikacji.

Nie wolno otwierać obudowy. W razie potrzeby należy skontaktować się z Serwisem. Wszelkie zmiany ustawień wewnątrz urządzenia należy zlecać tylko wykwalifikowanemu personelowi. Zaleca się stosowanie akcesoriów przewidzianych do użytkowania przez Importera.

Charakterystyka ogólna

- 1/4" kolorowa kamera CCD 420lini
- poświetlenie kamery podczerwienią
- obudowa wykonana ze stopów aluminium
- przyciski wykonane ze stali nierdzewnej podświetlane
- odporna na zewnętrzne warunki atmosferyczne
- instalacja podtynkowa i natynkowa w zależności od wersji

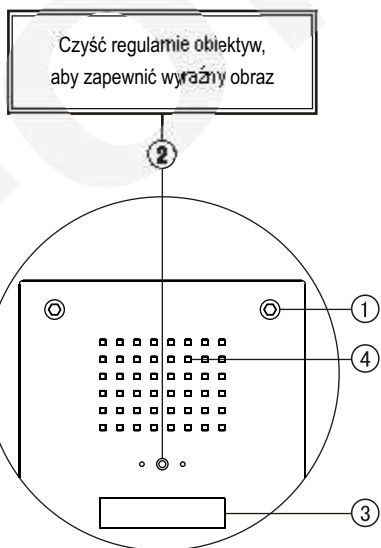
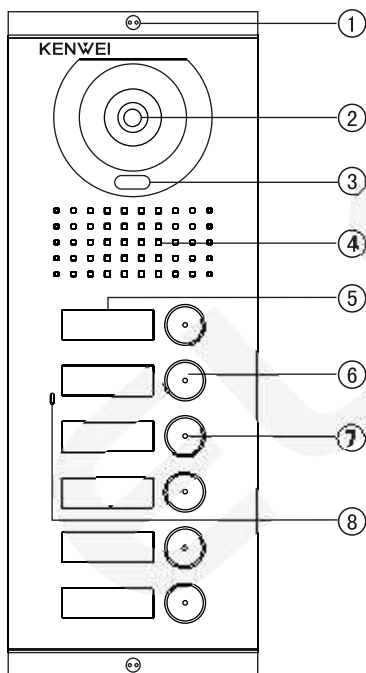

1. Śruba mocująca
2. Kamera
3. Podświetlenie
4. Głośnik
5. Etykieta na opis / podświetlenie
6. Przycisk dzwonka
7. Podświetlenie przycisku dzwonka
8. Mikrofon

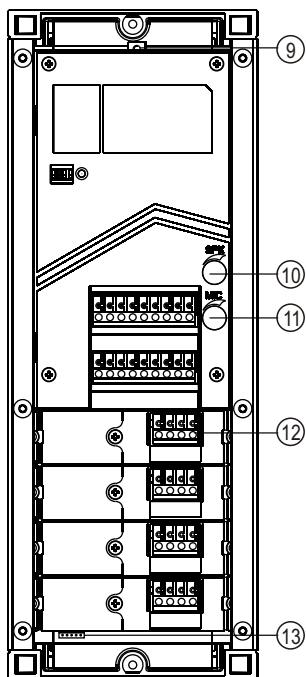

- 9. Regulacja kąta nachylenia kamery
- 10. Regulacja wzmacnienia głośnika
- 11. Regulacja wzmacnienia mikrofonu
- 12. Złącza przewodów
- 13. Złącze expandera



Montaż i serwisowanie zlecaj tylko wykwalifikowanemu personelowi. Aby zapewnić prawidłową szczelność panelu bramowego należy założyć tylną osłonę po podłączeniu przewodów



Instrukcja zawiera wszystkie niezbędne informacje dotyczące użytkowania i montażu.

Akcesoria

KW-138 / KW-135



klucz



śruby mocujące



kołki rozporowe



podkładka gumowa

KW-137 / KW-137P



klucz



śruby mocujące
M4*30mm



kołki rozporowe

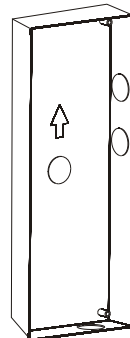

puszka podtynkowa

Wymiary

KW-138 / KW-135

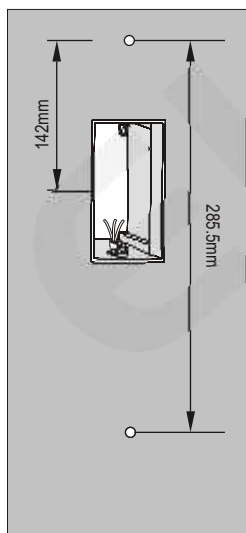
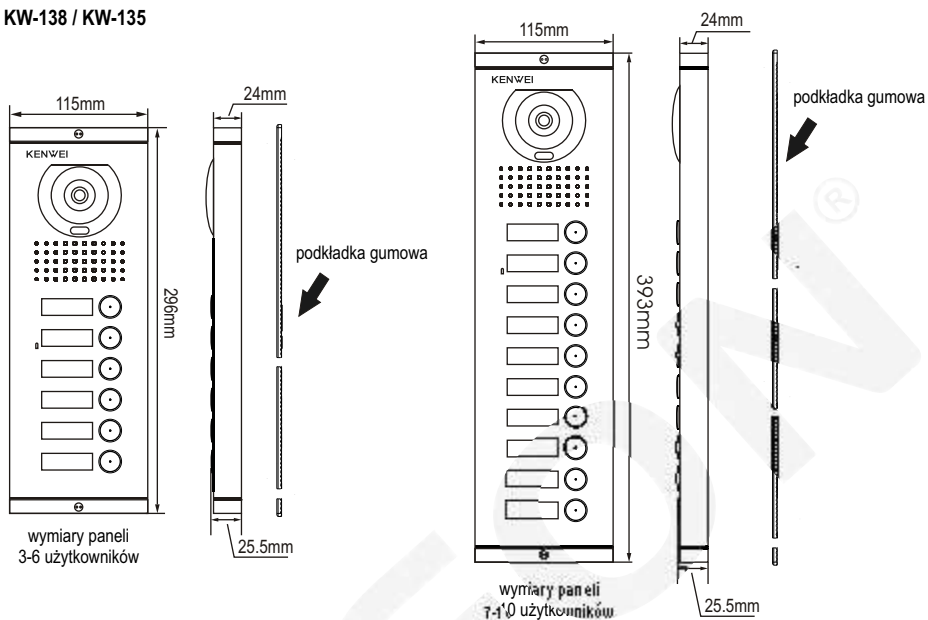

rozstaw otworów dla paneli 3-6 przyciskowych

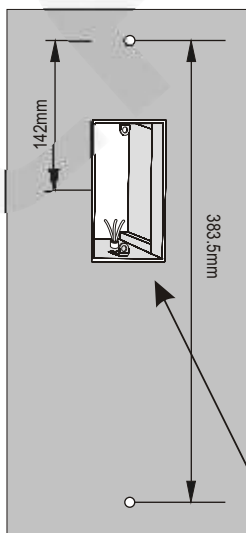

rozstaw otworów dla paneli 7-10 przyciskowych

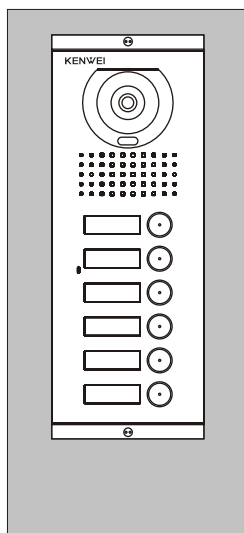

puszka z przewodami

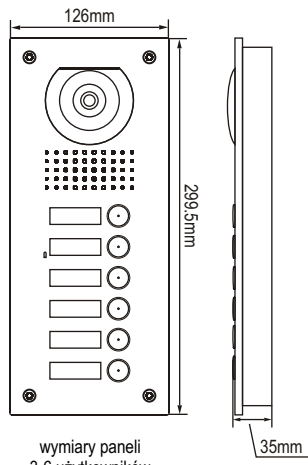

wymiary paneli
3-6 użytkowników

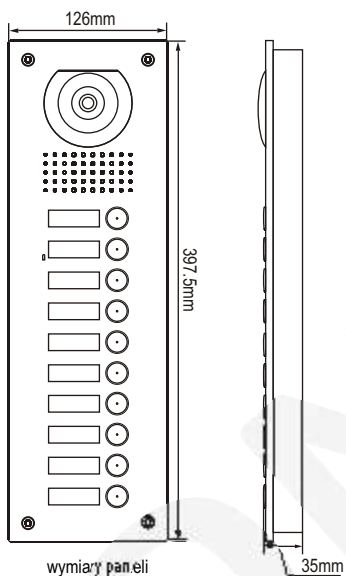

wymiary paneli
7-10 użytkowników

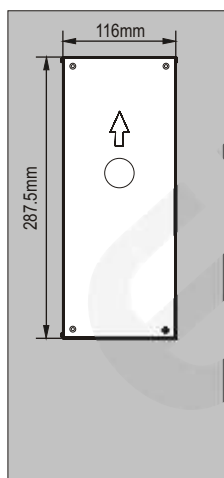

wymiary puszek podtynkowych
dla paneli 3-6 przycisków

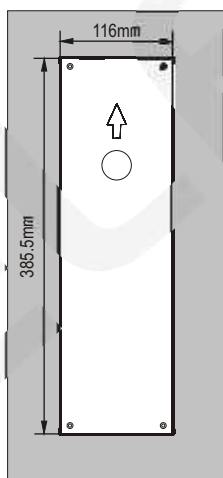

wymiary puszek podtynkowych
dla paneli 7-10 przycisków

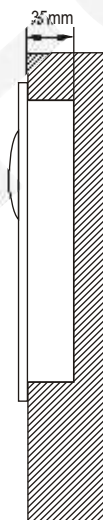

głębokość puszek podtynkowych
dla paneli 3-10 przycisków

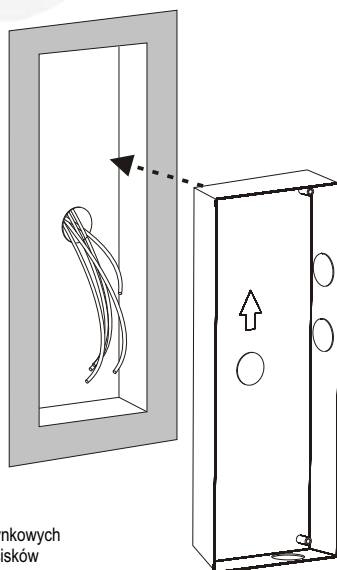

puszka podtynkowa

Montaż kamery

W celu dobrania optymalnego pola widzenia kamery, dobierz doświadczalnie miejsce montażu i położenie panela zewnętrznego. Należy unikać miejsc, w których obiektyw kamery narażony jest na bezpośrednie, prostopadłe działanie promieni światła (słońce, reflektory, oświetlenie uliczne) gdyż może to spowodować jej nieprawidłową pracę bardzo znaczne osłabienie widoczności.

wysokość montażu

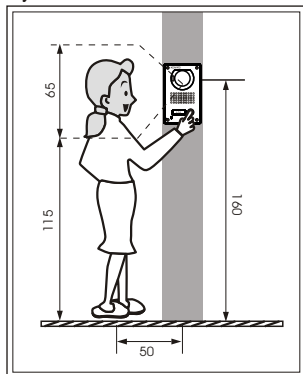

kąt widzenia (pionowy)

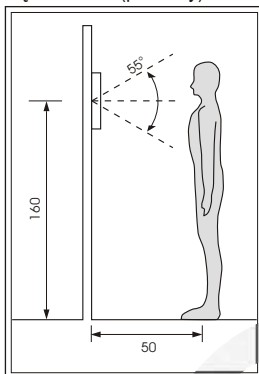

kąt widzenia (poziomy)

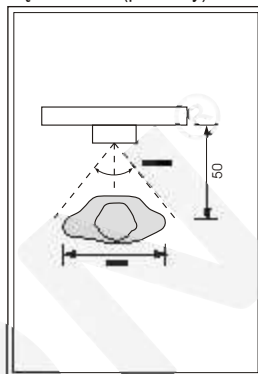

KW-137MC-3~9B, KW-137PMC-3~9B

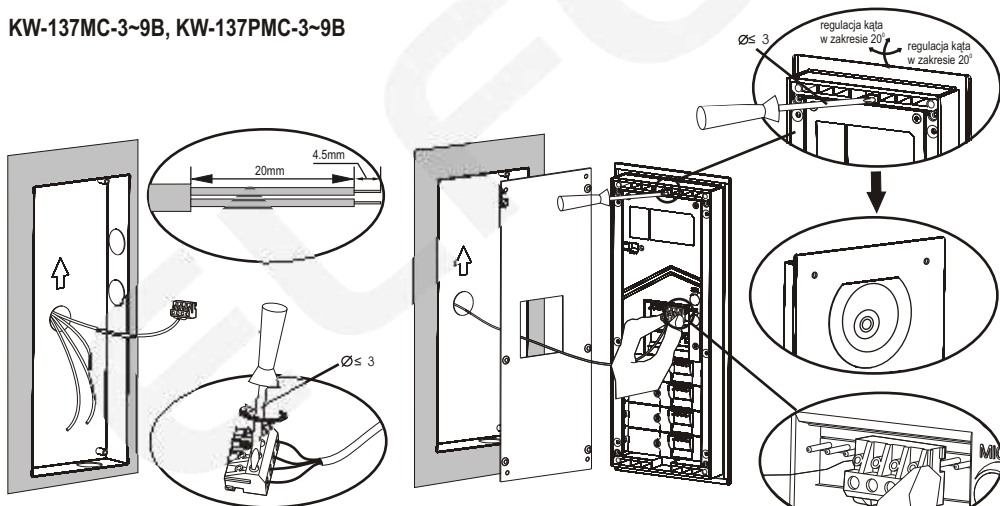

1. Wybierz miejsce montażu kamery (~160cm od podłoża), doprowadź przewody i zamontuj puszkę podtykową.
2. Za pomocą śrubokręta ustaw kąt kamery.
3. Przykręć przewody do kostek zgodnie ze schematem połączeń, kostki podłącz do odpowiednich złączy.
4. Oklej płytę główną taśmą uszczelniającą i przykręć tylną osłonę do płyty głównej.
5. Przykręć płytę główną do zamontowanej puszkii podtykowej.

KW-138MC-3~9B, KW-135MC-3~9B

1. Wybierz miejsce montażu kamery (~160cm od podłoża) i wywierć otwory pod kołki rozporowe w odpowiednich miejscach.

2. Przeprowadź przewody przez gumową podkładkę, przykręć przewody do kostek zaciskowych zgodnie ze schematem połączeń.

3. Za pomocą śrubokręta ustaw kąt kamery

4. Podłącz kostki zaciskowe do odpowiednich złączy i przykręć tylną osłonę do płyty głównej.

5. Przyklej do tylnej osłony gumową podkładkę i przykręć płytę główną do powierzchni.

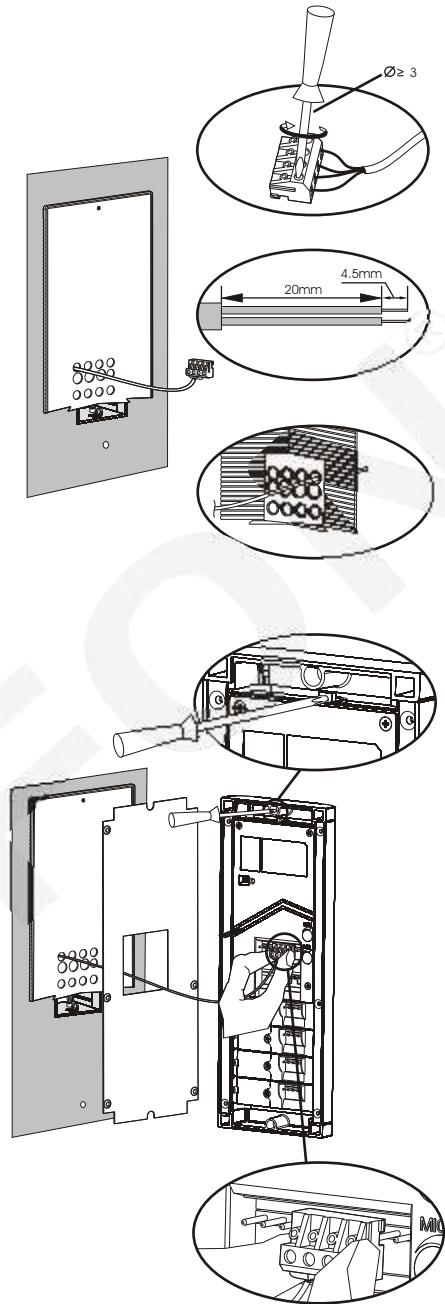

Uwaga!

Panele bramowe KW-138/KW-137 wyposażone są w potencjometry 10, 11 do regulacji wzmocnienia mikrofonu i głośnika panelu. Regulację wykonaj tylko w przypadku, gdy poziom głośności, lub jakość dźwięku jest niezadowalająca. Unikaj ustawiania potencjometrów w skrajnych pozycjach, co może powodować sprzężenie lub zanikanie dźwięku.

Schematy połączeń

SCHEMAT POŁĄCZEŃ DLA WIELU UŻYTKOWNIKÓW - POŁĄCZENIE "GWIAZDA"

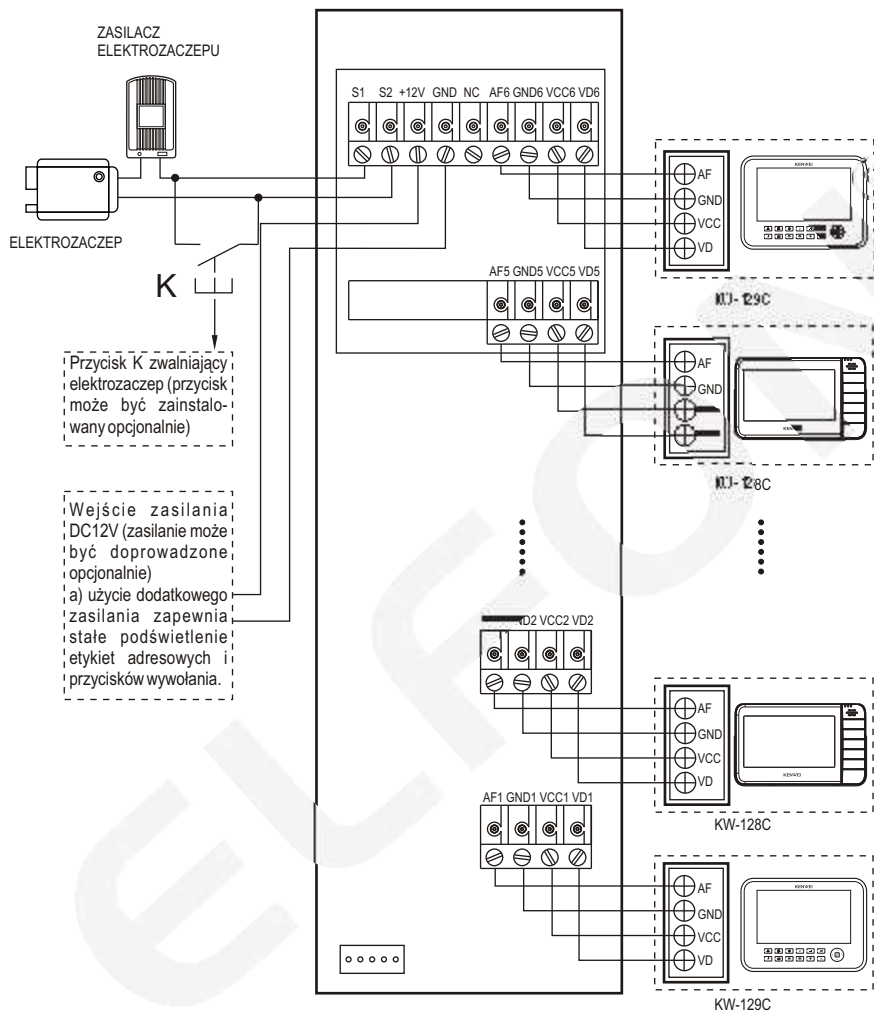

- AF - audio (czerwony)
- GND - masa (niebieski)
- VCC - power (żółty)
- VD - video (biały)
- +12V, GND - zasilanie etykiety opisowej DC12V i opcjonalnie czytnika kluczy elektronicznych
- S1, S2 - wyjście przekaźnika NO (sterowanie elektrozaczepem)

SCHEMAT POŁĄCZEŃ DLA WIELU UŻYTKOWNIKÓW Z ZASTOSOWANIEM DYSTRYBUTORÓW

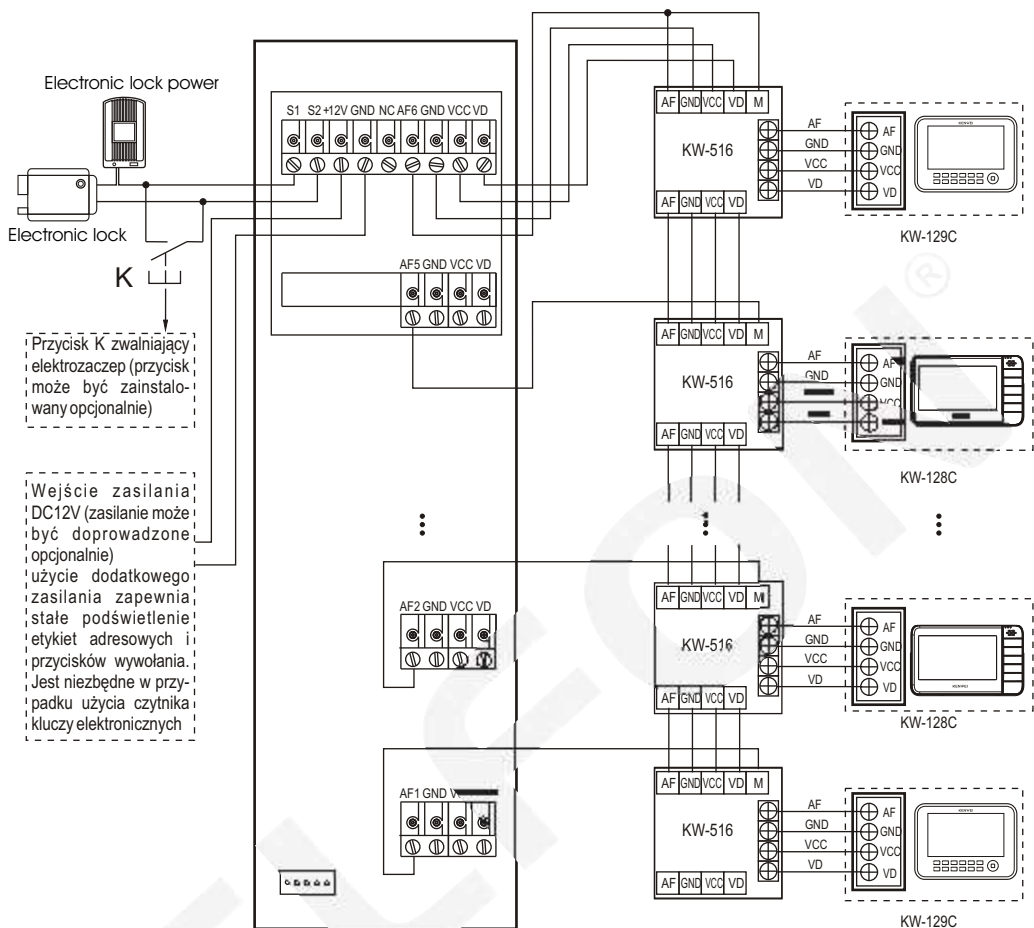

Przycisk K zwalniający elektrozaczep (przycisk może być zainstalowany opcjonalnie)

Wejście zasilania DC12V (zasilanie może być doprowadzone opcjonalnie) użycie dodatkowego zasilania zapewnia stałe podświetlenie etykiet adresowych i przycisków wywołania. Jest niezbędne w przypadku użycia czytnika kluczy elektronicznych

AF - audio (czerwony)
 GND - masa (niebieski)
 VCC - power (żółty)
 VD - video (biały)
 +12V, GND - zasilanie etykiety opisowej DC12V i opcjonalnie czytnika kluczy elektronicznych
 S1, S2 - wyjście przekaźnika NO (sterowanie elektrozaczepem)

Uwaga

1. W przypadku zasilania etykiety opisowej z zasilacza monitora wystarczy podłączyć tylko jeden przewód "+" 12V DC do zacisku "+12".
2. W przypadku zasilania etykiety opisowej z dodatkowego zasilacza, należy przyłączyć 2 przewody zasilające 12V DC odpowiednio do zacisków "+12V" i "GND".

Dane techniczne

KW-138MC-3~9B

Ilość przycisków:	3~9(cyfra w symbolu określa ilość przycisków)
Kamera:	1/4" CCD kolorowa
Czułość:	0,8 LUX (F1,2, W/OIR)
Kąt widzenia:	poziomy 68stopni, pionowy 55 stopni - regulacja w zakresie 15 stopni
Zasilanie:	DC12V 180mA (z monitora)
Wymiary (mm):	patrz str. 4 - 5
Montaż:	natynkowy

KW-135MC-3~9B

Ilość przycisków:	3~9(cyfra w symbolu określa ilość przycisków)
Kamera:	1/4" CCD kolorowa, obiektyw pin-hole
Czułość:	0,8 LUX (F1,2, W/OIR)
Kąt widzenia:	poziomy 68stopni, pionowy 55 stopni
Zasilanie:	DC12V 180mA (z monitora)
Wymiary (mm):	patrz str. 4 - 5
Montaż:	natynkowy

KW-137MC-3~9B

Ilość przycisków:	3~9(cyfra w symbolu określa ilość przycisków)
Kamera:	1/4" CCD kolorowa
Czułość:	0,8 LUX (F1,2, W/OIR)
Kąt widzenia:	poziomy 68stopni, pionowy 55 stopni - regulacja w zakresie 15 stopni
Zasilanie:	DC12V 180mA (z monitora)
Wymiary (mm):	patrz str. 4 - 5
Montaż:	podtynkowy

KW-137PMC-3~9B

Ilość przycisków:	3~9(cyfra w symbolu określa ilość przycisków)
Kamera:	1/4" CCD kolorowa, obiektyw pin-hole
Czułość:	0,8 LUX (F1,2, W/OIR)
Kąt widzenia:	poziomy 68stopni, pionowy 55 stopni
Zasilanie:	DC12V 180mA (z monitora)
Wymiary (mm):	patrz str. 4 - 5
Montaż:	podtynkowy

ELFFON[®]

Zgodnie z przepisami ustawy z dnia 29 lipca 2005r. o zużytych sprzęcie elektrycznym i elektronicznym a także ustawy z dnia 24 kwietnia 2009 o bateriach i akumulatorach zabronione jest umieszczanie łącznie z innymi odpadami baterii i zużytego sprzętu oznakowanego symbolem przekreślonego kosza. Użytkownik, który zamierza pozbyć się produktu, jest obowiązany do oddania baterii i zużytego sprzętu elektronicznego lub elektrycznego do punktu zbierania zużytego sprzętu. W celu zapewnienia przestrzegania wyżej wymienionych ustaw posiadamy stosowną umowę z Organizacją Odzysku Sprzętu Elektrycznego i Elektronicznego Biosystem Elektrorecykling.

