

Wideomonitor KW-S701C

7" kolorowy wyświetlacz klawiatura dotykowa
przycisk funkcji dodatkowych (opcja)

INSTRUKCJA OBSŁUGI I INSTALACJI

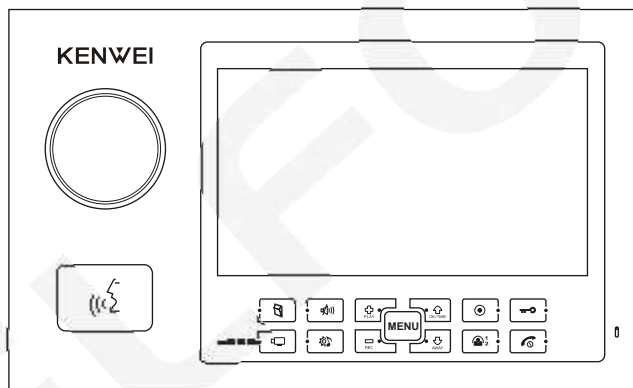

Uwagi wstępne

Dziękujemy za zakup naszego wideodomofonu. Urządzenie to umożliwia konfigurację systemu komunikacji wewnętrznej i prostego monitoringu budynku z możliwością rejestracji obrazu. Przed instalacją i użytkowaniem urządzenia prosimy o zapoznanie się i postępowanie zgodnie z instrukcją.

Importer nie odpowiada za uszkodzenia mogące wyniknąć z nieprawidłowego montażu czy eksploatacji urządzenia oraz za dokonywanie samodzielnych napraw i modyfikacji.

Urządzenie należy chronić przed deszczem i wilgocią, w celu uniknięcia pożaru lub porażenia prądem. Nie wolno otwierać obudowy. W razie potrzeby należy skontaktować się z serwisem. Wszelkie zmiany ustawień wewnątrz urządzenia należy zlecać tylko wykwalifikowanemu personelowi. Zaleca się stosowanie akcesoriów przewidzianych do użytkowania przez importera.

Podstawowe cechy produktu

- monitor kolorowy – 7" TFT-LCD
- możliwość podłączenia dwóch paneli zewnętrznych i dwóch kamer CCTV
- możliwość podłączenia trzech dodatkowych monitorów lub unifonów
- menu ekranowe w języku polskim (pełna regulacja parametrów obrazu i dźwięku)
- łączność interkomowa, i przekazanie rozmowy między monitorami w ramach jednego użytkownika
- wbudowana pamięć, możliwość rejestracji zdjęć i filmów wideo, obsługa kart SD (opcjonalnie)
- przycisk funkcji dodatkowych
- dotykowa klawiatura
- wyjście audio-video do podłączenia telewizora lub monitora
- bez słuchawkowy, tryb głośnomówiący
- 12 melodii sygnału wywołania
- funkcja wyciszenia dzwonka
- montaż natynkowy

Nie rozmontowuj urządzenia, ani nie ściągać obudowy, gdyż grozi to porażeniem! Instalację i serwisowanie zlecaj autoryzowanemu serwisowi.

Instrukcja zawiera wszystkie niezbędne informacje dotyczące użytkowania.

Uwaga!

KENWEI zastrzega sobie prawo do zmiany wyglądu, cech, funkcji i parametrów technicznych urządzeń w celu poprawy jakości produktów.

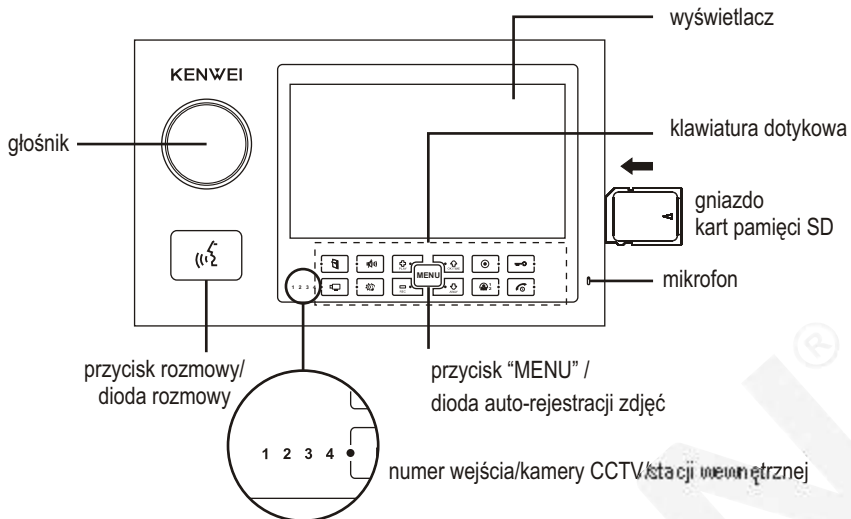

- Przycisk funkcji dodatkowych / dioda funkcji dodatkowych
- Przycisk wyciszenia / przycisk głośności dzwonka / dioda trybu wyciszenia
- Przycisk odtwarzania / zwiększ parametr
- Przycisk potwierdzenia / ustawienia czasu/przejdź w górę
- Przycisk interkomu / dioda interkomu
- Przycisk otwarcia elektrozaczepu / dioda otwarcia elektrozaczepu
- Przycisk podglądu z kamery CCTV / dioda podglądu z kamery CCTV
- Przycisk ustawień / melodii dzwonka, dioda ustawień / melodii
- Przycisk rejestracji / zmniejsz parametr
- Przycisk uzbrojenia auto-zapisu / przejdź w dół
- Przycisk podglądu wejść bramowych / dioda podglądu (dwukolorowa)
- Przycisk wyjścia / zasilania / dioda zasilania

Uwaga!

Podczas obsługi urządzenia, dotykaj przycisków w ich środkowym punkcie jak pokazuje rysunek

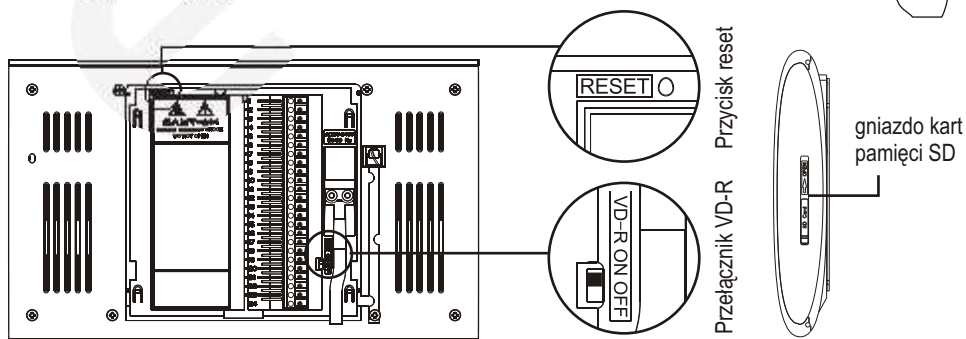

Wsuwanie karty pamięci SD: Wsuń kartę aż do momentu jej zablokowania w złączu.
 Wyciąganie karty pamięci SD: Wciśnij kartę aby odblokować i wyciągnij z gniazda.

Wymiary

Wymiary:

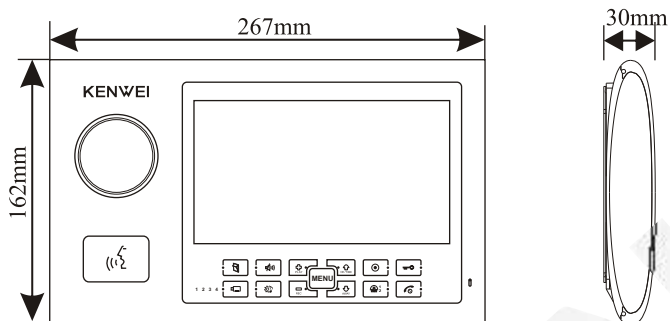

Akcesoria:

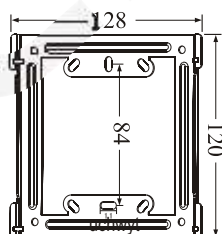
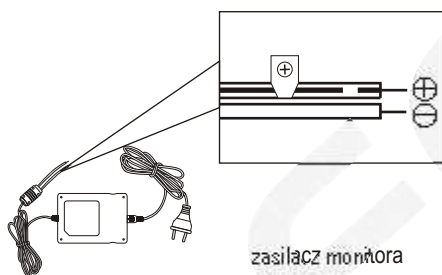

wkręty montażowe \varnothing 4 x 25mm



kołki rozporowe

Montaż monitora

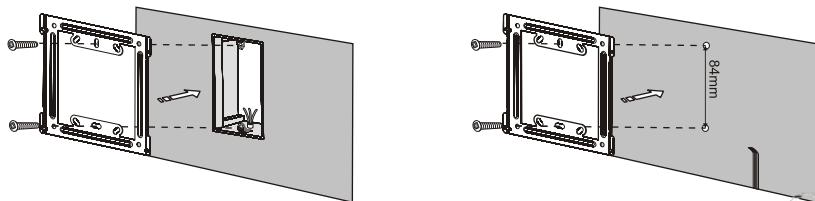

1. Zamontuj uchwyt na ścianie w miejscu, gdzie wyprowadzone są przewody, za pomocą wkrętów. Jeśli instalacja nie jest wykonana doprowadź przewody do monitora po ścianie.

2. Usuń izolację z przewodów jak na ilustracji, śrubokrętem przymocuj przewody we właściwych zaciskach.

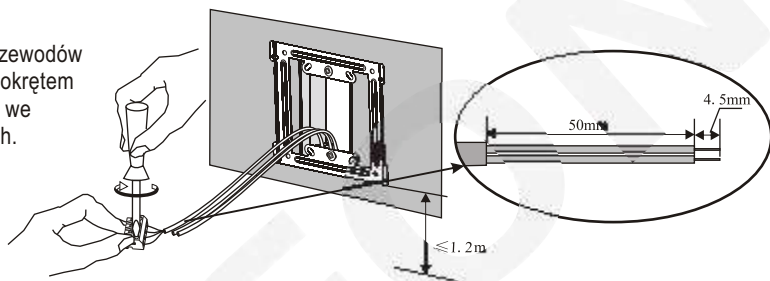

3. Połącz odpowiednio kostki zaciskowe z terminalami monitora.

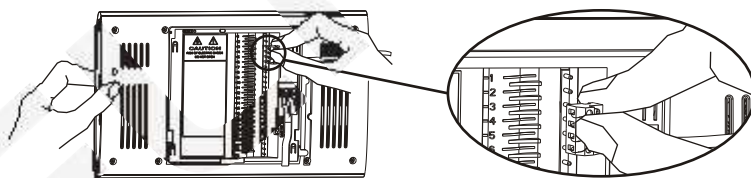

4. Umieść monitor w przymocowanym uchwycie i ostrożnie przesunij go do dołu

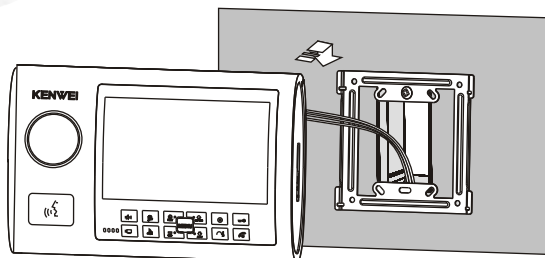

Demontaż monitora

1. Przesuń monitor ku górze i ściągnij z uchwytu.
2. Użyj śrubokrętu do zdemontowania kostek z terminala monitora jak pokazano na rysunku

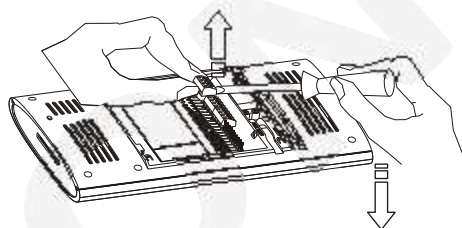
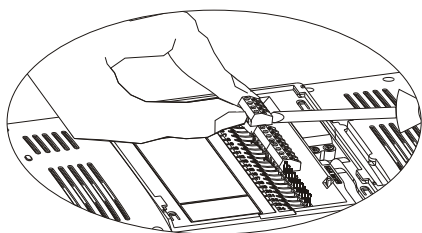
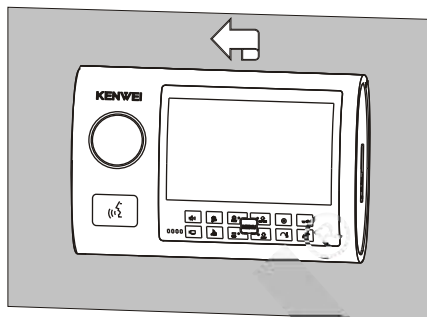

Uwaga! Odłącz zasilanie od monitora podczas montażu lub demontażu.

Ważne Pamiętaj!

1. Nie montuj monitora w pobliżu urządzeń silnie emitujących pole magnetyczne jak telewizor, głośniki, itp.
2. Nie montuj monitora w miejscu narażonym na dużą wilgotność powietrza.
3. Nie otwieraj obudowy urządzenia, gdyż występuje niebezpieczeństwo porażenia prądem
4. Monitora nie montuj w miejscu narażonym na duże wibracje, wstrząsy i silne promieniowanie słoneczne
5. Nie podłączaj urządzenia do zasilania przed podłączeniem wszystkich elementów zestawu.
6. Wyłącz urządzenie i skontaktuj się z serwisem Kenwei Polska, jeśli zauważysz, że urządzenie pracuje w sposób nie prawidłowy.

Czyszczenie i konserwacja

W przypadku zabrudzenia monitora lub kamery należy czyścić je miękką, lekko wilgotną szmatką z dodatkiem niewielkiej ilości środków myjących przeznaczonych do mycia elementów z tworzyw sztucznych.

UWAGA!

Używanie środków myjących opartych na bazie rozpuszczalników, benzyn itp. oraz środków zawierających substancje ściernie jest niedopuszczalne! Nie myj urządzenia pod bieżącą wodą ani nie zanurzaj urządzenia w wodzie.

Instalacja elektryczna

Projektując instalację elektryczną należy uwzględnić odpowiedni przekrój przewodów, który powinien wynosić:

Długość przewodów		30m	50m	100m
Przewody między monitorem i zasilaczem monitora(przekrój)		2x1mm ²	2x2mm ²	nie zalecane
Przewody między monitorem i panelem zewnętrznym(przekrój)		4x0,3mm ²	4x0,5mm ²	4x0,75mm ²
Przewody między monitorami (EXTENSION)(przekrój)		4x0,3mm ²		nie zalecane
Przewody między monitorem i kamerą CCTV(rodzaj przewodu)		Przewód koncentryczny 75Ω		
Przewody A/V do podłączenia telewizora	Audio	2x0,2mm ²	2x0,3mm ²	
lub rejestratora itp	Video	Przewód koncentryczny 75Ω		

W celu zmniejszenia zakłóceń zaleca się stosowanie przewodu koncentrycznego 75Ω dla sygnału wideo, szczególnie dla odległości pomiędzy monitorem, a kamerą ponad 50m. Rdzeń przewodu koncentrycznego podłącza się do zacisków VD, ekran przewodu do masy. Pomimo połączenia masy do ekranu konieczne jest zastosowanie dodatkowego przewodu łączącego obie masy (GND) o odpowiednim przekroju. Nie należy prowadzić przewodów wideofonu w jednej wiązce z przewodami innych instalacji np. dzwonek, telefoniczna, systemu alarmowego. Wszelkie przewody energetyczne i telekomunikacyjne, będące w bezpośrednim kontakcie z przewodami łączącymi panel zewnętrzny z monitorem mogą wpłynąć niekorzystnie na działanie całego systemu.

Uwaga!

Jeżeli użytkownik posiada przewody połączeniowe inne niż zalecane lub odległości pomiędzy panelem zewnętrznym, a monitorem przekraczają 100m to instalacja urządzenia jest możliwa, niemniej należy dokonać próbnego podłączenia zestawu celem sprawdzenia poprawności działania lub skontaktować się z pomocą techniczną Kenwei Polska (<http://www.kenwei.pl/kontakt.htm>) w celu uzyskania szczegółowych informacji. Do rozbudowy systemu nie należy stosować urządzeń innych niż zalecane przez producenta.

Schematy połączeń

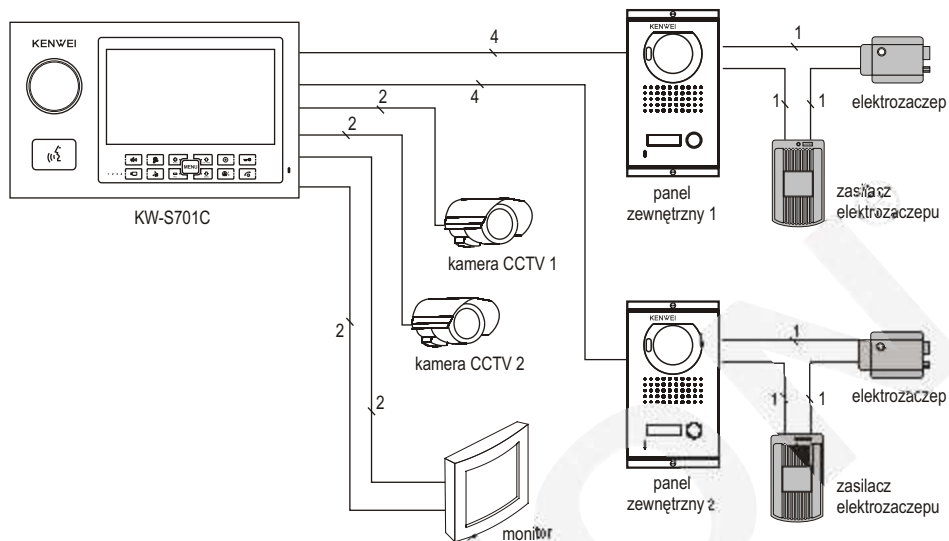

Przełącznik VD-R w pozycji ON

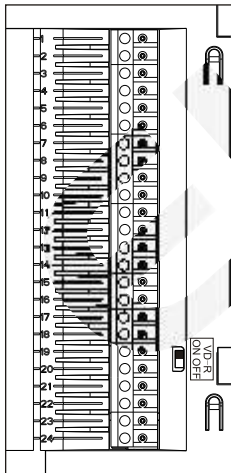

Terminal przyłączeniowy monitora

KW-S701C

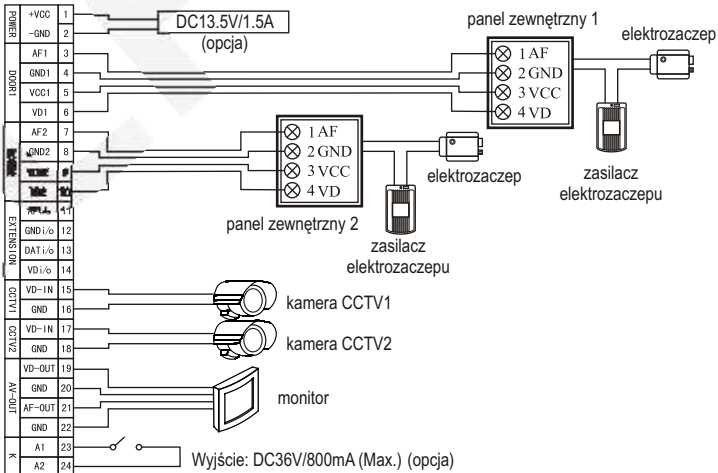

Wyjście przekaźnikowe K1 załączane jest na okres 3 sekund przez wciśnięcie i przytrzymanie (co najmniej 2 sekundy) przycisku funkcji dodatkowych. Wyjście może sterować urządzeniami zewnętrznymi powiązanyymi z systemem wideodomofonowym, np bramą automatyczną, bramą garażową, włącznikami oświetlenia. Obciążalność wyjścia max. DC36V/800mA (funkcja opcjonalna).

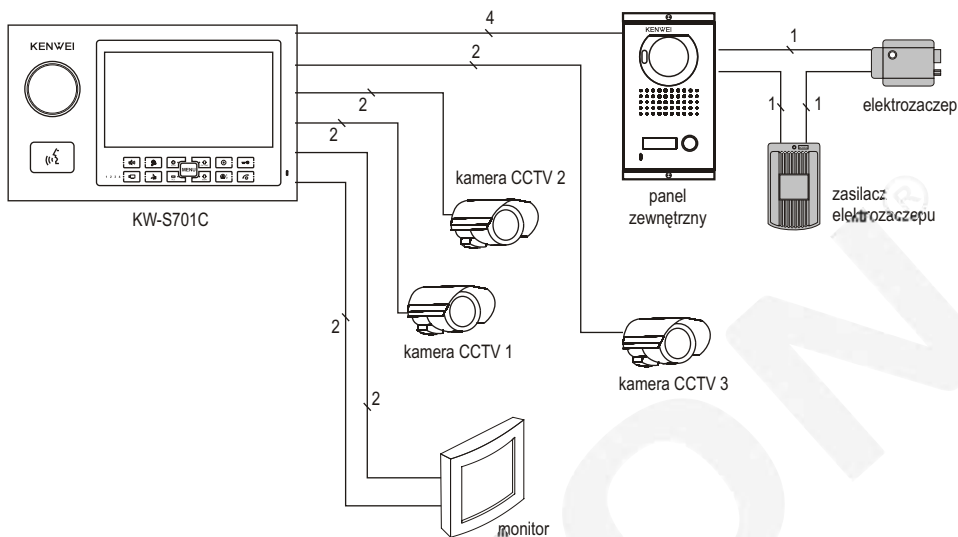

Przełącznik VD-R w pozycji ON

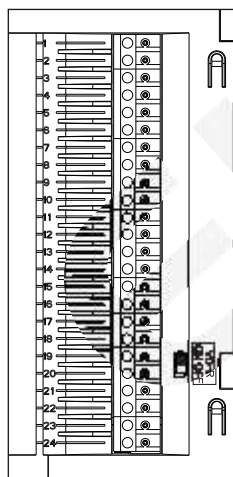

Terminal przyłączeniowy monitora

KW-S701C

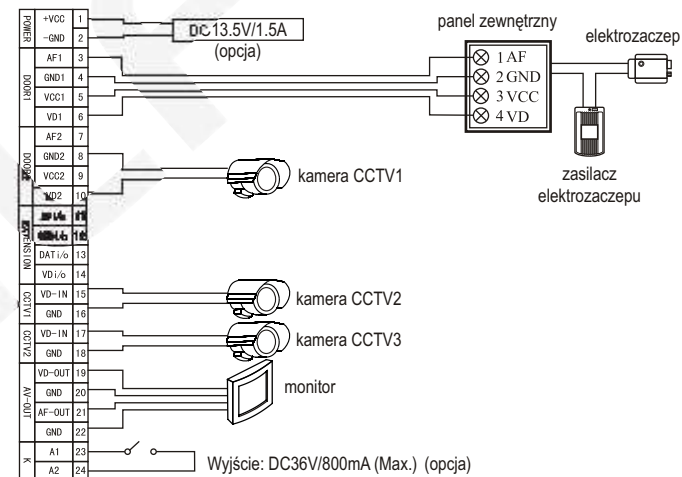

Wyjście przekaźnikowe K1 załączone jest na okres 3 sekund przez wciśnięcie i przytrzymanie (co najmniej 2 sekundy) przycisku funkcji dodatkowych. Wyjście może sterować urządzeniami zewnętrznymi powiązanych z systemem wideodomofonowym, np. bramą automatyczną, bramą garażową, włącznikiem oświetlenia. Obciążalność wyjścia max. DC36V/800mA (funkcja opcjonalna).

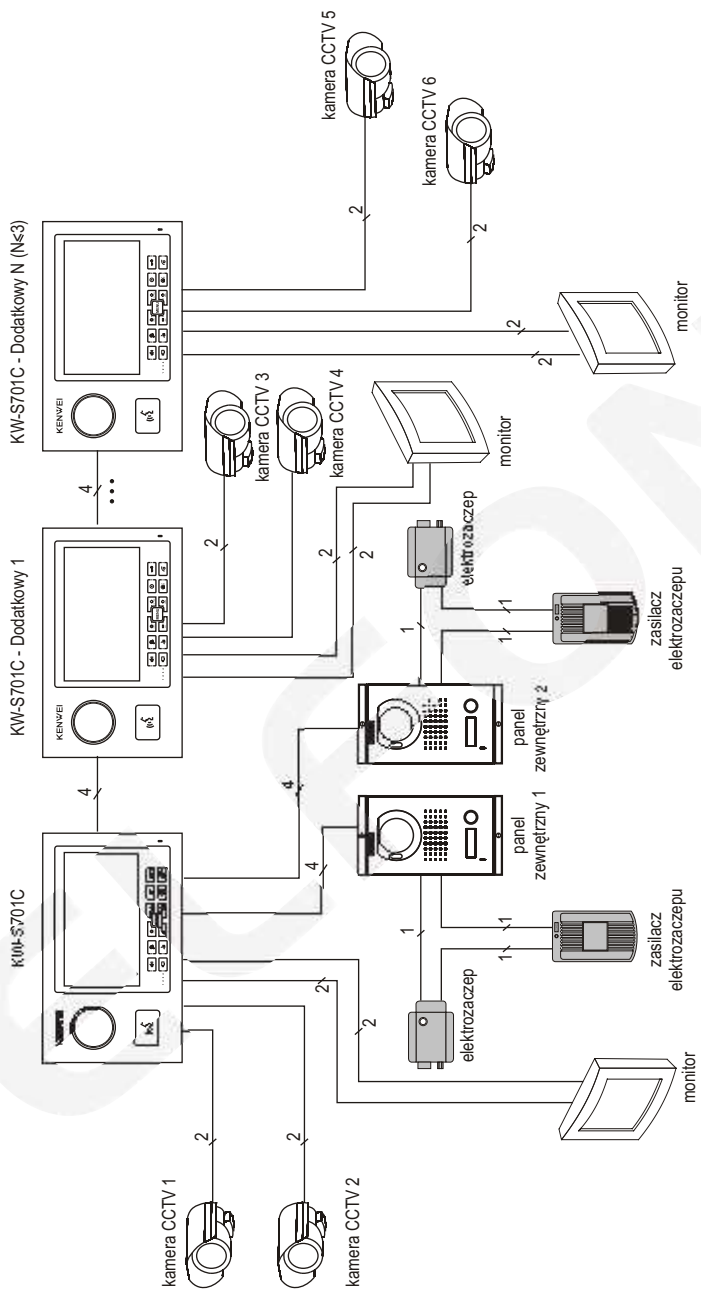

Przełącznik VD-R w pozycji ON

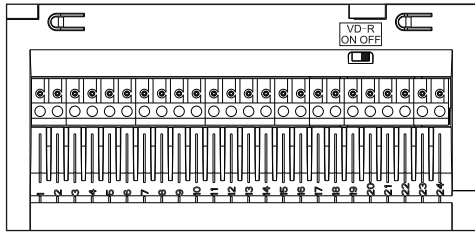

KW-S701C główny

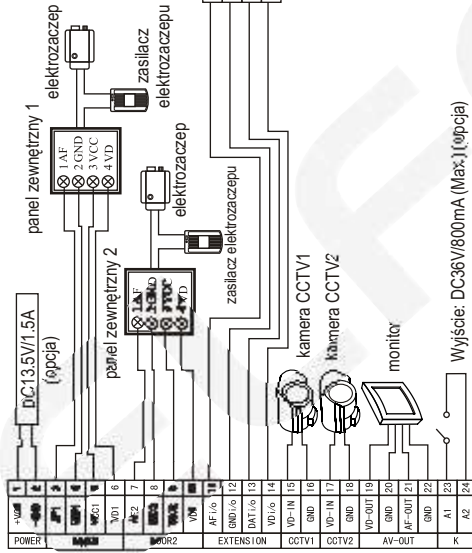

KW-S701C - Dodatkowy 1

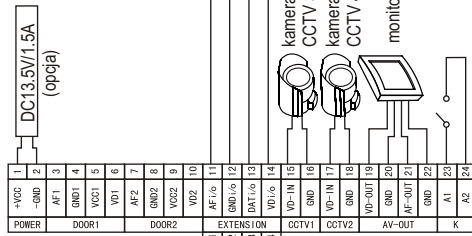

KW-S701C - Dodatkowy N (N<3)

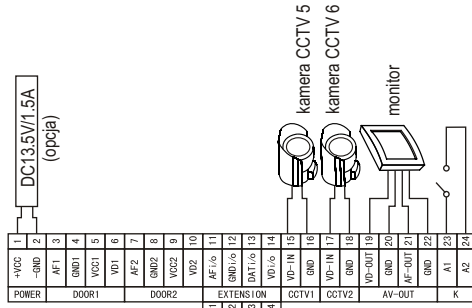

Terminal przyłączeniowy monitora

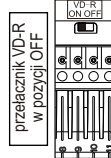
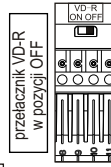

Wyjście przekątnikowe K1 załączane jest na okres 3 sekund przez wcisnięcie i przytrzymanie (co najmniej 2 sekundy) przycisku funkcji dodatkowych. Wyjście może sterować urządzeniami zewnętrznymi powiązаныmi z systemem wideodomofonowym, np bramą automatyczną, bramą garażową, włącznikiem oświetlenia. Obciążalność wyjścia max. DC36V/800mA (funkcją opcjonalną).

Ważne! W jednym z monitorów przełącznik VD-R powinien być w pozycji ON, w pozostałych monitorach w pozycji OFF.

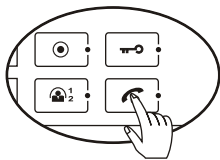

1. Włączanie/wyłączanie zasilania

a) Włączanie zasilania.

Po doprowadzeniu zasilania do monitora urządzenie samoczynnie przejdzie w stan czuwania, sygnalizowany świeceniem się czerwonej diody zasilania. Jeżeli urządzenie jest wyłączone (dioda zasilania nie świeci się), wciśnij przycisk "☰", usłyszysz sygnał dźwiękowy "DI" czerwona dioda zasilania zaświeci się.

b) Wyłączanie zasilania.

Jeżeli urządzenie jest włączone dioda zasilania świeci się, wciśnij i przytrzymaj przycisk "☰" aż, usłyszysz sygnał dźwiękowy "DI" czerwona dioda zasilania zgaśnie.

2. Sygnał wywołania

Wywołanie z panelu bramowego sygnalizowane jest przez monitor wybranym sygnałem dźwiękowym, jednocześnie na wyświetlaczu pojawia się obraz z wejścia. Dodatkowo zaświeca się dioda podglądu w zależności od wejścia (wejście 1 kolor czerwony, wejście 2 kolor niebieski), a po lewej stronie przycisków wyświetlana jest liczba informująca o numerze wejścia, z którego nadeszło wywołanie. Podczas wywołania czerwona dioda rozmowy miga.



3. Rozmowa / Zakończenie rozmowy

a) Podjęcie rozmowy (w trakcie wywołania)

Wciśnij przycisk "☰", aby rozpocząć rozmowę. Czerwona dioda rozmowy zapali się.

b) Nasłuch wejścia (podczas podglądu)

Aby włączyć nasłuch podczas podglądu, wciśnij przycisk "☰" Czerwona dioda rozmowy zapali się.

c) Nasłuch wejścia

Wciśnij przycisk "☰", aby przełączyć monitor z trybu czuwania w tryb nasłuchu. Czerwona dioda rozmowy zapali się. Bezpośrednie przełączenie z trybu czuwania do nasłuchu możliwe jest tylko dla wejścia 1.

d) Zakończenie rozmowy

Aby zakończyć rozmowę wciśnij przycisk "☰" lub "☰" Monitor przełączy się w tryb czuwania. Rozmowa zakończana jest automatycznie po upływie 90s od momentu rozpoczęcia.

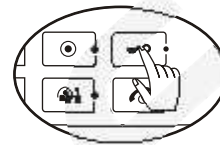

4. Otwieranie drzwi (tylko z zainstalowanym elektrozaczepek)

W trakcie rozmowy lub nasłuchu wciśnij przycisk "☰". Drzwi zostaną otwarte na czas 3 sek. Żeby wydłużyć czas otwarcia wciśnij i przytrzymaj przycisk "☰".

Uwaga! Funkcja aktywna tylko po nawiązaniu połączenia głosowego z panelem wejściowym i zainstalowanym elektrozaczepek. Otwierane jest tylko wejście, z którym nawiązano połączenie.

5. Podgląd wejścia 1 / wejścia 2 / Zakończenie podglądu

a) Podgląd wejścia 1

Wciśnij przycisk "☰", aby włączyć podgląd z wejścia 1, dioda podglądu zapali się na czerwono.

b) Podgląd wejścia 2

Aby włączyć podgląd z wejścia 2 wciśnij przycisk "☰", podczas podglądu wejścia 1, dioda podglądu zapali się na niebiesko.

c) Zakończenie podglądu

Aby zakończyć podgląd wciśnij przycisk "☰" lub kolejny raz wciśnij przycisk "☰", monitor przełączy się w stan czuwania. Monitor przełącza się automatycznie w stan czuwania zawsze po czasie 90s.

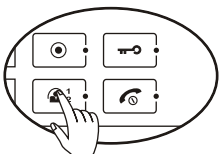

6. Podgląd z kamer 1/2 CCTV/ zakończenie podglądu.

a) Podgląd kamery 1

Wciśnij przycisk "📺", aby włączyć podgląd z kamery 1, dioda podglądu zapali się na czerwono.

b) Podgląd kamery 2

Aby włączyć podgląd z kamery 2 wciśnij przycisk "📺", podczas podglądu wejścia 1. Kolejne wciśnięcie przycisku "📺" spowoduje przełączenie na obraz z kamery 1.

c) Zakończenie podglądu

Aby zakończyć podgląd wciśnij przycisk "🔊", monitor przełączy się w stan czuwania. Monitor przełącza się automatycznie w stan czuwania zawsze po czasie 90s.

Podczas podglądu obrazu z wejść lub kamer CCTV po lewej stronie przycisków wyświetlana jest liczba informująca o numerze urządzenia, z którego obraz pochodzi.

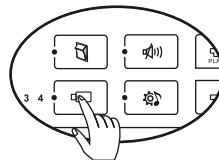

7. Wybór melodii dzwonka.

Wciśnij przycisk "🔊", gdy monitor jest w stanie czuwania. Usłyszysz obecnie ustawiony sygnał dzwonka. Każde kolejne wciśnięcie przycisku "🔊" spowoduje odtworzenie następnego sygnałów wywołania. Żeby zmienić sygnał na obecnie odtwarzany wciśnij przycisk "🔊" (Ustawiony sygnał dzwonka będzie odtwarzany podczas wywołania z wejścia 1, wywołanie z wejścia 2 będzie sygnalizowane kolejnym sygnałem)



8. Regulacja głośności dzwonka.

Wciśnij przycisk "🔊", gdy monitor jest w stanie czuwania. Usłyszysz sygnał. Następnie wciśnij przycisk "🔊", aby wybrać jeden z dwóch poziomów głośności.

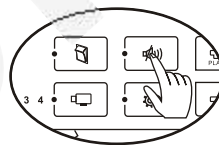

9. Regulacja głośności dźwięku klawiszy

Wciśnij przycisk "🔊" "gdy monitor jest w stanie czuwania, aby wybrać jeden z dwóch poziomów głośności dźwięku klawiszy.

10. Wyciszenie dzwonka

Wciśnij i przytrzymaj przez co najmniej dwie sekundy przycisk "🔊", gdy monitor jest w stanie czuwania. Kiedy usłyszysz sygnał "DI" zwolnij przycisk. Funkcja wyciszenia dzwonka sygnalizowana jest przez świecenie diody trybu wyciszenia. W tym trybie monitor nie dzwoni podczas wywołania, natomiast rozmowa sygnalizowana jest wizualnie.

Żeby wyłączyć funkcję wyciszenia wciśnij i przytrzymaj przycisk "🔊" przez co najmniej 2 sekundy. Usłyszysz sygnał "DI DI" dioda trybu wyciszenia zgaśnie.

11. Funkcja interkomu

(co najmniej 2 monitory wywołane z jednego przycisku)

Jeśli chcesz nawiązać rozmowę z innym monitorem lub unifonem wciśnij przycisk "☎" aby wybrać numer monitora lub unifonu, podczas gdy monitor znajduje się w stanie czuwania. Po lewej stronie przycisków wyświetlona zostanie cyfra informująca o bieżącym numerze. Każde kolejne wciśnięcie przycisku "☎" spowoduje zmianę bieżącego numeru. Aby zaakceptować wybrany numer wciśnij przycisk "🔊". Po potwierdzeniu wyboru, urządzenia zaczną generować sygnał interkomu. Aby rozpocząć rozmowę, urządzenie wybierane musi zaakceptować przychodzącą rozmowę. Aby zakończyć rozmowę interkomową należy wcisnąć przycisk "🔊" lub przycisk "🔊".

Jeśli przerwa podczas wyboru numeru przekroczy 4 sekundy lub w trakcie zostanie przyciśnięty inny przycisk niż opisano powyżej, funkcja zostanie przerwana, a monitor powróci do stanu czuwania.

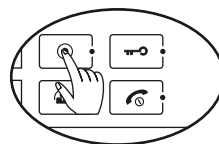

12. Przekazanie rozmowy z wejścia.

W każdym momencie, gdy rozmowa jest prowadzona istnieje możliwość przekazania rozmowy do innego urządzenia zainstalowanego w ramach jednego użytkownika (przy użyciu złącza EXTENSION). Przekazanie rozmowy realizowane jest tak samo jak funkcja interkomu z tą różnicą, że wykonywane jest w trakcie rozmowy. Po udanym przekazaniu rozmowy monitor przechodzi w stan zajętości.

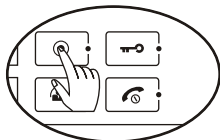

13. Sprawdzenie numeru wewnętrznego monitora

Wciśnij i przytrzymaj przycisk "☉", gdy monitor jest w stanie czuwania. Po około 1 s po lewej stronie przycisków wyświetlona zostanie cyfra, która określa numer wewnętrzny monitora. Po odczytaniu numeru możesz zwolnić przycisk cyfra zgaśnie. Jeśli monitor nie ma przydzielonego numeru wyda sygnał dźwiękowy "DU", cyfra nie zostanie wyświetlona. Aby przydzielić lub zmienić numer sprawdź "funkcje specjalne"

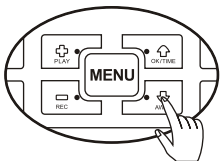

14. Funkcja auto rejestracji zdjęć

(tylko w monitorach wyposażonych w wbudowaną pamięć W200).

Wciśnij przycisk "☉" gdy monitor znajduje się w stanie czuwania. Zapali się dioda sygnalizująca aktywację funkcji auto rejestracji zdjęć. Funkcja auto rejestracji jest wyłączana zawsze po zaniku zasilania lub wyłączeniu monitora. Gdy funkcja auto rejestracji jest aktywowana (dioda auto-rejestracji zdjęć świeci) i wywołanie z panelu zewnętrznego nie zostanie podjęte w ciągu 7 sekund, w pamięci zapisywane zostanie zdjęcie osoby dzwoniącej.

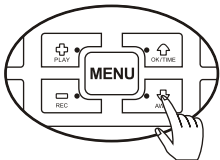

15. Wyłączenie funkcji auto rejestracji zdjęć

(tylko w monitorach wyposażonych w wbudowaną pamięć W200).

Wciśnij przycisk "☉" gdy monitor znajduje się w stanie czuwania i świeci się dioda sygnalizująca funkcję auto rejestracji zdjęć. Dioda zgaśnie, funkcja auto rejestracji zdjęć jest wyłączona.

16. Stan zajętości

Tryb zajętości występuje w systemach, w których zainstalowane są co najmniej dwa współpracujące ze sobą urządzenia. Jeśli, któreś z urządzeń w ramach jednego użytkownika prowadzi rozmowę, lub korzysta z funkcji podglądu wejścia, pozostałe urządzenia przechodzą w stan zajętości. W stanie zajętości funkcje rozmowy i podglądu wejścia są nieaktywne. Możliwy jest natomiast: wybór melodii, regulacja głośności, podgląd z kamery CCTV połączonej bezpośrednio z monitorem.

17. Sygnalizacja wywołania z innego wejścia

Jeśli w trakcie rozmowy z jednym z wejść, na drugim zostanie wciśnięty przycisk prowadzona rozmowa nie zostanie przerwana, wywołanie zostanie zasygnalizowane sygnałem "Di Di Di" pojawiającym się cyklicznie podczas rozmowy.

18. Sygnalizacja konfliktu numerów wewnętrznych

Tylko w przypadku co najmniej dwóch monitorów wywoływanych z jednego przycisku. Jeśli połączone ze sobą monitory mają ten sam numer wewnętrzny będzie to sygnalizowane sygnałem "Di" pojawiającym się cyklicznie. W tej sytuacji zmień numer wewnętrzny w jednym z monitorów. Patrz "Funkcje specjalne".

Funkcje specjalne

Jeśli system pracuje prawidłowo nie korzystaj z funkcji specjalnych. Funkcje te służą do ustawienia numerów wewnętrznych urządzeń i powinny być dokonywane jedynie raz i razowo podczas instalacji.

1. Przywracanie ustawień fabrycznych.

Przywrócenie ustawień fabrycznych spowoduje skasowanie z pamięci urządzenia numeru wewnętrznego i ustawienie numeru 0. Numer wewnętrzny jest trwale zapisany i nie zostaje skasowany nawet po zaniku zasilania. Aby przywrócić ustawienia fabryczne wyłącz monitor. Wciśnij i przytrzymaj przycisk "MENU", następnie trzymając wciśnięty przycisk "MENU" włącz monitor. Usłyszysz dźwięk "Di". Trzymaj wciśnięty przycisk "MENU" tak długo, aż dioda auto zapisu zablyśnie trzy razy, a monitor ponownie wyda dźwięk "DU".

Przywrócenie ustawień fabrycznych można także wykonać przez wciśnięcie przycisku "RESET" (patrz rys. str. 3) znajdującego się w tylnej części monitora. Po wciśnięciu i zwolnieniu przycisku "RESET" usłyszysz sygnał "DU".

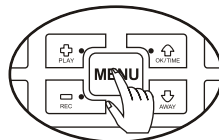

2. Automatyczne przydzielanie numerów wewnętrznych.

Przydzielanie numerów wewnętrznych jest konieczne tylko w przypadku instalacji zawierających co najmniej 2 monitory (unifony) wywoływane z jednego przycisku.

Jeśli urządzenia nie mają przydzielonych numerów wewnętrznych 0, na każdym z nich dokonaj przywrócenia ustawień fabrycznych poz. 1. Następnie wywołaj urządzenie z panelu bramowego. Wszystkie urządzenia powinny zaszykalizować wywołanie. Możesz teraz sprawdzić jaki numer ma urządzenie. Patrz obsługa monitora punkt 13.

3. Ręczne przydzielanie numerów wewnętrznych.

Przydzielanie numerów wewnętrznych jest konieczne tylko w przypadku instalacji zawierających co najmniej 2 monitory (unifony) wywoływane z jednego przycisku.

Aby zmienić numer wewnętrzny monitora wciśnij i przytrzymaj "☎" aż usłyszysz dźwięk "DI". Dioda ustawień zaświeci się. Za pomocą przycisków +, - ustaw wybrany numer wewnętrzny. Po wciśnięciu przycisku po lewej stronie klawiatury dotykowej wyświetlona zostanie cyfra oznaczająca żądany numer wewnętrzny. Aby zaakceptować wyświetlany numer wciśnij przycisk "MENU". Dioda ustawień zgaśnie, numer został zmieniony.

Uwaga! W trakcie ręcznego przydzielania numeru wewnętrznego masz 4s na wciśnięcie przycisku. Jeśli odstępy czasowe pomiędzy kolejnymi wciśnięciami przekroczą 4 s monitor automatycznie wyjdzie z trybu ustawień bez zmiany numeru.

Obsługa modułu pamięci W200

opcjonalnie tylko w modelach KW-S701C/W200

1. Funkcje modułu pamięci:

a. Kolorowa pamięć

Moduł pamięci posiada trwałą kolorową pamięć, która nie zostanie skasowana nawet po długotrwałym zaniku zasilania.

b. Autozapis zdjęć

Moduł pamięci zapewnia funkcję auto zapisu zdjęć odwiedzających, jeśli wywołanie z panelu bramowego nie zostanie podjęte w ciągu 10 sekund. Patrz punkt 14 instrukcja obsługi monitora

c. Zapis zdjęć

Podczas prowadzenia rozmowy możesz zapisać zdjęcie, wciskając przycisk "MENU" a następnie przycisk "REC" Zdjęcie zostanie opatrzone datą i czasem, w którym zostało zarejestrowane.

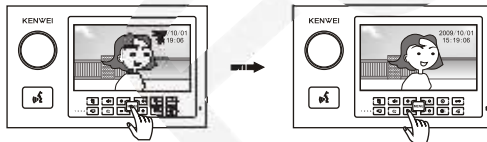

d. Przeglądanie zdjęć.

Gdy monitor jest w stanie obsługi pamięci (na monitorze wyświetlana jest data i czas) patrz punkt 20 instrukcja obsługi monitora, możesz przeglądać zdjęcia zapisane w pamięci, aby obejrzeć zapisane zdjęcia wciśnij przycisk "OK/TIME". Używaj przycisków "PLAY", "PAGE", "PAGE", żeby przelączać zdjęcia. Jeśli chcesz wyjść ze stanu przeglądania zdjęć wybierz "EXIT".

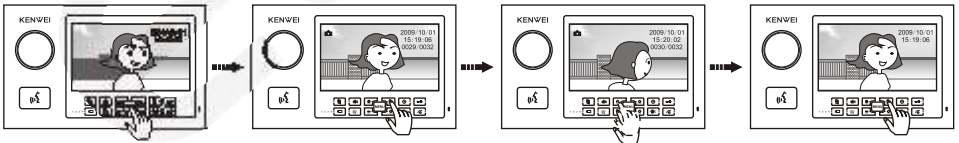

e. Kasowanie zdjęć

W czasie przeglądania zdjęć możesz skasować aktualnie wyświetlane zdjęcie, w tym celu wciśnij i przytrzymaj przycisk "PLAY" przez 3 sekundy, aż zdjęcie zniknie z ekranu. Po skasowaniu zdjęcia nie można odtworzyć.

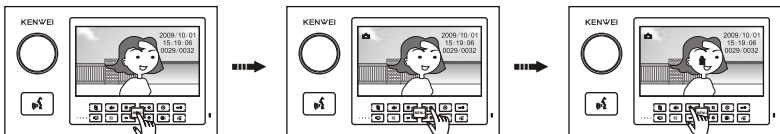

2. Rejestrowanie filmów wideo

a. Monitor posiada funkcje rejestracji 10s filmów wideo i ich odtwarzania. Filmy zapisywane są w pamięci w formacie AVI.

b. Gdy wyświetlacz jest włączony i uruchomiony tryb obsługi pamięci (wyświetlona data), wciśnij przycisk "PLAY" aby zarejestrować 10s film wideo. Podczas zapisu filmu przyciski (OKTIME AWAY) są nie aktywne, z wyjątkiem przycisku "MENU".

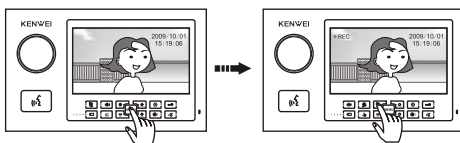

c. Przeglądanie filmów, wykonuje się tak samo jak przeglądanie zdjęć. Filmy oznaczone są symbolem . Aby odtworzyć film wciśnij przycisk "OKTIME".



d. Kasowanie filmów

Podczas, gdy obraz jest wyświetlany wciśnij i przytrzymaj przycisk "PLAY" przez 3s, aby skasować film lub zdjęcie.

3. Ustawienia czasu

Kiedy wyświetlacz jest włączony i monitor jest w trybie obsługi pamięci (data jest wyświetlana), wciśnij i przytrzymaj przez 4s przycisk "OKTIME", aż zostanie wyświetlone menu ustawień. Przyciskami "PLAY REC" wybierz opcje "Time setup" i zatwierdź "OKTIME". Do ustawienia czasu używaj przycisków "PLAY REC" w celu potwierdzenia pozycji i przycisków "OKTIME" w celu zmiany wartości.

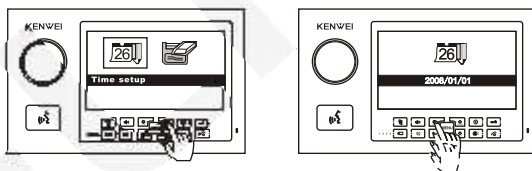

4. Formatowanie pamięci wewnętrznej i karty SD

Kiedy wyświetlacz jest włączony i monitor jest w trybie obsługi pamięci (data jest wyświetlana), wciśnij i przytrzymaj przez 4s przycisk "OKTIME", aż zostanie wyświetlone menu ustawień. Przyciskami "PLAY REC" wybierz opcje "Format" i zatwierdź "strzałka w górę". Przyciskami "PLAY REC" potwierdź formatowanie pamięci (możesz wycofać się z formatowania) i zatwierdź przyciskiem "OKTIME".

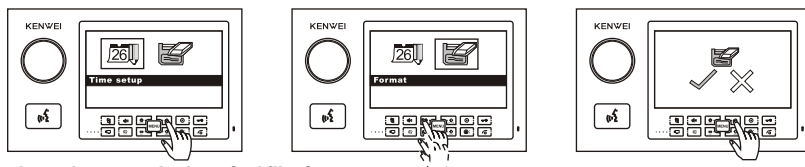

Specyfikacja zapisywanych obrazów i filmów:

Format pliku:

zdjęcia: jpg, filmy: avi, 5 klatek na sekundę

Wielkość pliku obrazu:

80KB (w zależności od jasności zdjęcia)

Wielkość pliku wideo:

500KB (w zależności od jasności obrazu)

Pojemność pamięci (bez karty SD):

do 200 zdjęć lub 20 filmów 10 sekundowych

Pojemność pamięci (karta SD 2GB):

do 1024 zdjęć lub 200 filmów 10 sekundowych

Obsługa menu ekranowego

Menu ekranowe w języku polskim daje możliwość regulacji takich parametrów obrazu jak: jasność, kontrast, nasycenie koloru. Wciśnij przycisk strzałka w dół, gdy wyświetlacz jest włączony, menu ekranowe zostanie wyświetlone.

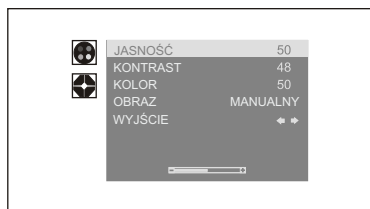

Menu A

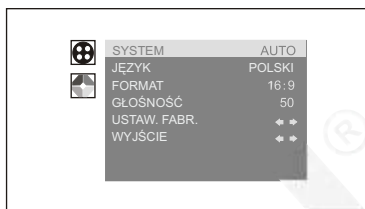





Menu B

Regulacja parametrów obrazu (Menu A)

Do przechodzenia pomiędzy pozycjami używaj przycisków ( ). Do regulacji wartości parametrów służą przyciski "  " i "  ".

Regulacja parametrów zaawansowana (Menu B)

Do przechodzenia pomiędzy pozycjami używaj przycisków ( ). Do regulacji wartości parametrów służą przyciski "  " i "  ". Zaawansowana regulacja parametrów umożliwia ustawienie: standardu transmisji wideo, języka menu ekranowego, formatu wyświetlanego obrazu, poziomu głośności, przywrócenia ustawień początkowych.

Regulacja głośności rozmowy

Kiedy wyświetlacz jest włączony wciśnij przycisk  lub  aby regulować głośność rozmowy. Regulacja głośności rozmowy dostępna również z poziomu menu ekranowego.

Rozwiązywanie problemów

Problem	Możliwa przyczyna	Wskazówki
Urządzenie nie działa, dioda zasilania nie świeci się.	Brak zasilania w urządzeniu, urządzenie wyłączone	Sprawdź czy podłączono prawidłowo zasilacz. Włącz urządzenie.
Wywołanie zewnętrzne nie działa	Uszkodzenie połączenia pomiędzy monitorem i panelem zewnętrznym. Monitor jest wyłączony.	Sprawdź poprawność połączenia. Włącz urządzenie.
Brak podglądu z kamer	Numer wewnętrzny urządzenia nie jest ustawiony. Uszkodzenie połączenia przewodu wideo	Poprawnie ustaw numer wewnętrzny. Sprawdź połączenie przewodu wideo.
Sygnal dźwiękowy "Di Di" pojawiający się w odstępach dłuższych niż 3s. (zainstalowane co najmniej 2 monitory)	Jeden z monitorów jest wyłączony. Przewody pomiędzy monitorem, a kamerą nie są podłączone prawidłowo	Włącz wszystkie monitory. Sprawdź podłączenie kamery zewnętrznej

Sygnal dźwiękowy "Di" pojawiający się w odstępach 3 sekundowych. (zainstalowane co najmniej 2 monitory)	Co najmniej dwa urządzenia mają te same numery wewnętrzne	Ustaw poprawnie numery wewnętrzne
Można rozmawiać, ale obraz jest zły jakości (obraz ciemny lub obraz czarno-biały, skacze)	Przełącznik VD-R znajdujący się z tyłu monitora nie jest włączony	W jednym z zainstalowanych monitorów ustaw przełącznik w stan ON w pozostałych monitorach ustaw w pozycji OFF
Nie można rozmawiać i obraz jest niedostępny monitor emituje sygnał dźwiękowy "Di"	W instalacji nie ma monitora z numerem 1. Monitor z numerem 1 jest wyłączony	Ustaw prawidłowo numery wewnętrzne urządzeń. Włącz wszystkie monitory.
Dźwięk rozmowy jest zbyt cichy	Źle ustawiona głośność rozmowy	Wyreguluj głośność rozmowy
Do monitora podłączony jest prawidłowo panel zewnętrzny, ale nie można dzwonić, ani rozmawiać	Monitor ma numer wewnętrzny inny niż 1.	Ustaw numer 1 jako numer wewnętrzny monitora.

Dane techniczne

KW-S701C

Wyświetlacz:	7" kolorowy wyświetlacz TFT
Zasilanie:	DC13.5V/1.5A
Pobór prądu:	13.5V, 700mA
Sygnal wideo wejścia:	PAL, NTSC, SECAM 1Vp-p(75 Om)
Sygnal wyjście:	wideo: PAL 1Vp-p(75 Om), audio 1.6Vp-p(1kOm)
Temperatura pracy:	-10~ +55°C
Możliwość rozbudowy:	KW-128C, KW-112B, KW-129C, KW-S701C, KW-S700C
Współpracuje:	Wszystkie panele zewnętrzne 4 przewodowe Kenwei
Funkcja pamięci:	Brak

KW-S701C-M200

Wyświetlacz:	7" kolorowy wyświetlacz TFT
Zasilanie:	DC13.5V/1.5A
Pobór prądu:	13.5V, 850mA
Sygnal wideo wejścia:	PAL, NTSC, SECAM 1Vp-p(75 Om)
Sygnal audio-wideo wyjście:	wideo: PAL 1Vp-p(75 Om), audio 1.6Vp-p(1kOm)
Temperatura pracy:	-10~ +55°C
Możliwość rozbudowy:	KW-128C, KW-112B, KW-129C, KW-S701C, KW-S700C
Współpracuje:	Wszystkie panele zewnętrzne 4 przewodowe Kenwei
Funkcja pamięci:	Pamięć wbudowana trwała pojemność 200 zdjęć, obsługa kart SD

ELFON[®]

Zgodnie z przepisami ustawy z dnia 29 lipca 2005r. o zużyтым sprzęcie elektrycznym i elektronicznym a także ustawy z dnia 24 kwietnia 2009 o bateriach i akumulatorach zabronione jest umieszczanie łącznie z innymi odpadami baterii i zużytego sprzętu oznakowanego symbolem przekreślonego kosza. Użytkownik, który zamierza pozbyć się produktu, jest obowiązany do oddania baterii i zużytego sprzętu elektronicznego lub elektrycznego do punktu zbierania zużytego sprzętu. W celu zapewnienia przestrzegania wyżej wymienionych ustaw posiadamy stosowną umowę z Organizacją Odzysku Sprzętu Elektrycznego i Elektronicznego Biosystem Elektrorecykling.

