

# INSTRUKCJA OBSŁUGI

# *Pro Lite*

## LCD Monitor

### *Pro Lite XB3288UHSU*

Bardzo dziękujemy za wybranie monitora LCD firmy iiyama. Zalecamy, abyś poświęcił kilka minut i dokładnie przeczytał tę krótką, lecz wyczerpującą instrukcję, zanim zainstalujesz i włączysz monitor. Przechowuj tę instrukcję w bezpiecznym miejscu do wykorzystania w przyszłości.

POLSKI

## DEKLARACJA ZGODNOŚCI Z WYMAGANIAMI OZNAKOWANIA CE

Niniejszy monitor LCD jest zgodny z wymaganiami następujących Dyrektyw WE/UE: 2014/30/UE "Dyrektywa EMC", 2014/35/UE "Dyrektywa niskiego napięcia", 2009/125/WE "Dyrektywa ErP" i 2011/65/UE "Dyrektywa RoHS".

Wymogi dotyczące odporności na zakłócanie spełniane są w przypadku użytkowania urządzenia w budynkach mieszkalnych, biurowych i rzemieślniczych, a także małych zakładach, zarówno wewnątrz budynków, jak i poza nimi. Wszystkie miejsca użytkowania urządzenia charakteryzują się dostępem do publicznej sieci zasilania niskim napięciem.

IYAMA CORPORATION: Wijkermeerstraat 8, 2131 HA Hoofddorp, The Netherlands

Model Nr. : PL3288UH

POLSKI



Zalecamy recykling starego sprzętu. Wszelkie informacje na ten temat można znaleźć klikając link Poland na międzynarodowej stronie internetowej firmy iiyama pod adresem <http://www.iiyama.com>

- Rezerwujemy sobie prawo do zmiany danych technicznych bez uprzedzenia.
- Wszystkie znaki towarowe używane w tej instrukcji obsługi stanowią własność ich odpowiednich właścicieli.

# SPIS TREŚCI

W TROSCE O TWOJE BEZPIECZEŃSTWO .....	1
ZALECENIA DOTYCZĄCE BEZPIECZEŃSTWA.....	1
SPECJALNE UWAGI NA TEMAT MONITORÓW LCD .....	3
OBSŁUGA KLIENTA.....	3
CZYSZCZENIE .....	3
ZANIM URUCHOMISZ MONITOR .....	4
WŁAŚCIWOŚCI .....	4
KONTROLA ZAWARTOŚCI OPAKOWANIA .....	4
INSTALACJA .....	5
MONTAŻ I DEMONTAŻ STOPKI .....	6
ELEMENTY STERUJĄCE I ZŁĄCZA.....	7
PODŁĄCZANIE MONITORA.....	8
USTAWIENIA KOMPUTERA.....	9
REGULACJA WYSOKOŚCI I KĄTA WIDZENIA .....	9
OBSŁUGA MONITORA .....	10
ZAWARTOŚĆ MENU REGULACJA.....	11
FUNKCJA ZARZĄDZANIA ENERGIĄ.....	20
ROZWIĄZYWANIE PROBLEMÓW .....	21
INFORMACJE NA TEMAT RECYKLINGU .....	22
DODATEK .....	23
DANE TECHNICZNE .....	23
WYMIARY .....	24
SYNCHRONIZACJA.....	24

# W TROSCE O TWOJE BEZPIECZEŃSTWO

## ZALECENIA DOTYCZĄCE BEZPIECZEŃSTWA

### OSTRZEŻENIE

#### ZAPRZESTAŃ UŻYTKOWANIA MONITORA, GDY CZUJESZ, ŻE WYSTĘPUJE JAKIŚ PROBLEM

Gdy zauważysz jakiegokolwiek nienormalne zjawiska, takie jak dym, dziwne dźwięki lub opary, odłącz monitor i natychmiast skontaktuj się z centrum serwisowym firmy iiyama. Dalsze używanie monitora może być niebezpieczne i spowodować pożar lub porażenie prądem elektrycznym.

#### NIGDY NIE ZDEJMUJ OBUDOWY

Wewnątrz monitora znajdują się obwody wysokiego napięcia. Zdjęcie obudowy może narazić na niebezpieczeństwo pożaru lub porażenia prądem elektrycznym.

#### NIE WKŁADAJ ŻADNYCH PRZEDMIOTÓW DO MONITORA

Nie dopuszczaj do sytuacji, aby we wnętrzu monitora znalazły się jakiegokolwiek ciała stałe lub płyny, na przykład woda. W razie takiego zdarzenia, natychmiast odłącz monitor i skontaktuj się ze swym dostawcą lub z centrum serwisowym firmy iiyama. Używanie monitora z jakimikolwiek obcymi obiektami wewnątrz może spowodować pożar, porażenie prądem elektrycznym lub uszkodzenie.

#### USTAW MONITOR NA PŁASKIEJ, STABILNEJ POWIERZCHNI

Monitor może spowodować obrażenia ciała w razie upadku lub upuszczenia.

#### NIE UŻYWAJ MONITORA W POBLIŻU WODY

Nie używaj monitora w miejscach, gdzie mogłoby dojść do spryskania lub oblania monitora wodą, ponieważ mogłoby to spowodować pożar lub porażenie prądem elektrycznym.

#### MONITOR NALEŻY UŻYWAĆ PRZY OKREŚLONYM ZASILANIU

Zadbaj, aby monitor był używany tylko przy określonym zasilaniu energią elektryczną. Korzystanie z zasilania o niewłaściwym napięciu spowoduje nieprawidłowe działanie i może spowodować pożar lub porażenie prądem elektrycznym.

#### CHROŃ PRZEWODY

Nie rozciągaj, ani nie zginaj przewodu zasilającego, ani przewodu sygnałowego. Nie kładź monitora, ani żadnych innych ciężkich przedmiotów na przewodach. W przypadku uszkodzenia, przewody mogą spowodować pożar lub porażenie prądem elektrycznym.

#### NIEKORZYSTNE WARUNKI POGODOWE

Zaleca się nie używać monitora w czasie silnej burzy z wyładowaniami, ponieważ ustawiczne zaniki zasilania mogą spowodować nieprawidłowe działanie. Zaleca się także nie dotykać wtyczki w takich okolicznościach, ponieważ mogłoby to spowodować porażenie prądem elektrycznym.

## UWAGA

### MIEJSCE USTAWIENIA MONITORA

Nie ustawiaj monitora w miejscach, gdzie mogą wystąpić nagle zmiany temperatury lub w przestrzeniach wilgotnych, zapyłonych lub zadymionych, ponieważ mogłyby to spowodować pożar, porażenie prądem elektrycznym lub uszkodzenie. Należy również unikać takich miejsc, gdzie słońce świeci wprost na monitor.

### NIE UMIESZCZAJ MONITORA W MIEJSCACH STWARZAJĄCYCH ZAGROŻENIE

W przypadku ustawienia monitora w nieodpowiednim miejscu, monitor może przewrócić się i spowodować obrażenia ciała. Należy także zadbać, aby na monitorze nie były umieszczane żadne ciężkie przedmioty. Wszystkie przewody powinny być ułożone w taki sposób, aby dzieci nie mogły ich pociągać, co mogłoby spowodować obrażenia ciała.

### UTRZYMUJ DOBRĄ WENTYLACJĘ

Monitor jest zaopatrzony w szczeliny wentylacyjne, aby chronić go przed przegrzaniem. Zasłonięcie tych szczelin może spowodować pożar. W celu zapewnienia odpowiedniego przepływu powietrza, monitor powinien być ustawiony w odległości przynajmniej 10 cm (lub 4 cale) od jakichkolwiek ścian. Po usunięciu stopy, otwory wentylacyjne mogą zostać zasłonięte. Może to doprowadzić do przegrzania i spowodować uszkodzenia lub pożar. Należy zadbać o to żeby otwory wentylacyjne zawsze pozostawały odsłonięte. Ustawianie monitora na tylnej stronie, na boku lub do góry nogami, lub na dywanie albo innym miękkim materiale może także spowodować zagrożenie.

### ODŁĄCZ PRZEWODY PRZED PRZESTAWIENIEM MONITORA

Przed przemieszczaniem monitora wyłącz zasilanie, odłącz kabel zasilający od gniazdka oraz zadбай o odłączenie przewodu sygnałowego. Jeżeli nie odłączysz tych przewodów, może dojść do pożaru lub porażenia prądem elektrycznym.

### ODŁĄCZAJ PRZEWODY MONITORA

Gdy monitor ma nie być używany przez długi okres czasu, zaleca się pozostawienie monitora z odłączonymi przewodami.

### PRZY ODŁĄCZANIU PRZEWODU CHWYTAJ WTYCZKĘ

Aby odłączyć zasilacz, kabel zasilający lub kabel sygnałowy, zawsze odłączaj je trzymając za wtyczkę. Nigdy nie ciągnij samego przewodu, ponieważ może to spowodować pożar lub porażenie prądem elektrycznym.

### NIE DOTYKAJ WTYCZEK WILGOTNYMI DŁONIAMI

Wijmowanie lub wkładanie wtyczki do gniazda wilgotnymi dłońmi może być przyczyną porażenia prądem elektrycznym.

### UMIESZCZANIE MONITORA NA KOMPUTERZE

Upewnij się, czy komputer jest wystarczająco wytrzymały, aby utrzymać masę monitora, ponieważ w przeciwnym razie może dojść do uszkodzenia komputera.

### UWAGA NA RĘCE I PALCE!

- Zachowaj ostrożność przy zmianie kąta ustawienia monitora, aby nie przygnieść sobie palców albo dłoni.
- Zachowaj ostrożność, by nie przytrzasnąć palców w czasie regulacji wysokości stopki i kąta nachylenia. (Tylko w przypadku monitorów z regulacją wysokości.)

### UWAGA ODNOŚNIE UŻYTKOWANIA 24/7

Monitor nie został zaprojektowany do użytku 24/7 w dowolnym środowisku.

## INNE ZALECENIA

### ZALECENIA DOTYCZĄCE ERGONOMII

W celu wyeliminowania zmęczenia oczu nie używaj monitora ustawionego na jasnym tle lub w ciemnym pomieszczeniu. Aby zapewnić optymalne warunki oglądania, monitor powinien być ustawiony na wysokości tuż poniżej poziomu oczu i w odległości 40-60 cm (16-24 cali) od oczu. Kiedy używa się monitora przez długi okres czasu, zalecane jest przerywanie pracy co godzinę na dziesięć minut, ponieważ ciągle patrzenie na ekran może spowodować przemęczenie wzroku.

## SPECJALNE UWAGI NA TEMAT MONITORÓW LCD

Przedstawione poniżej objawy są zjawiskami normalnymi w przypadku monitorów LCD i nie wskazują problemu.

### INFO

- Przy pierwszym włączeniu monitora LCD, obraz może nie być dopasowany do obszaru wyświetlania ze względu na typ używanego komputera. W takim przypadku należy ustawić obraz we właściwym położeniu.
- W zależności od używanego wzoru na pulpicie, możesz stwierdzić niewielką nierównomierność jasności ekranu.
- Ze względu na właściwości ekranu LCD, po przełączeniu wyświetlanego obrazu może utrzymywać się powidok poprzedniego ekranu, jeśli ten sam obraz był wyświetlany przez kilka godzin. W takim przypadku, dzięki zmianie obrazu lub wyłączeniu zasilania na kilka godzin następuje powolna regeneracja ekranu.

## OBŚLUGA KLIENTA

### INFO

- Gdy musisz zwrócić swoje urządzenie do naprawy, a oryginalne opakowanie zostało wyrzucone, prosimy o skontaktowanie się ze swym dostawcą lub z centrum serwisowym firmy iiyama w celu uzyskania porady lub zastępczego opakowania.

## CZYSZCZENIE

### OSTRZEŻENIE

- Jeśli podczas czyszczenia monitora dojdzie do wpadnięcia jakichkolwiek materiałów lub rozlania na monitor takich płynów jak woda, natychmiast odłącz kabel zasilający i skontaktuj się ze swym dostawcą lub z centrum serwisowym firmy iiyama.

### UWAGA

- Przed rozpoczęciem czyszczenia monitora, należy ze względów bezpieczeństwa wyłączyć zasilanie i odłączyć przewody monitora.

### INFO

- W celu ochrony panelu wyświetlacza LCD nie używaj twardych przedmiotów, aby nie doszło do zarysowania lub zatarcia ekranu.
- Nigdy nie stosuj żadnego z wymienionych poniżej silnych rozpuszczalników. Powodują one uszkodzenia obudowy i ekranu LCD.

Rozcieńczalnik	Środki do czyszczenia w aerozolu
Czysta benzyna	Wosk
Środki czyszczące o działaniu ściernym	Rozpuszczalniki kwasowe lub zasadowe

- Skutkiem pozostawiania obudowy przez długi okres czasu w zetknięciu z jakimikolwiek produktami z gumy lub tworzyw sztucznych może być degeneracja lub odbarwienie materiału obudowy.

**OBUDOWA** Plamy można usuwać za pomocą ściereczki lekko zwilżonej roztworem łagodnego detergentu. Następnie należy wytrzeć obudowę miękką suchą szmatką.

**EKRAN LCD** Zaleca się okresowe czyszczenie za pomocą miękkiej, suchej szmatki. Nie należy używać papierowych chusteczek higienicznych, ponieważ mogą one powodować uszkodzenia ekranu LCD.

# ZANIM URUCHOMISZ MONITOR

## WŁAŚCIWOŚCI

- ◆ Obsługuje rozdzielczości do 3840 × 2160
- ◆ Wysoki kontrast 3000:1 (typowy), dostępna funkcja Kontrast ACR / Jasność 300 cd/m<sup>2</sup> (typowy) / szybki czas reakcji 3ms (gray - gray)
- ◆ Flicker-free
- ◆ Redukcja niebieskiego światła
- ◆ Cyfrowe wygładzanie znaków
- ◆ Głośniki Stereo 2 × 3W
- ◆ Zarządzanie energią (zgodność ze standardem VESA DPMS)
- ◆ Zgodność ze standardem zamocowania VESA (100mm×100mm)
- ◆ Miejsce na blokadę zabezpieczającą

## KONTROLA ZAWARTOŚCI OPAKOWANIA

Wraz z monitorem LCD dostarczane są wymienione poniżej akcesoria. Sprawdź, czy znajdują się one w opakowaniu. Jeżeli brakuje któregoś z poniższych elementów lub jest on uszkodzony, należy powiadomić o tym sprzedawcę lub najbliższego przedstawiciela firmy iiyama.

- Kabel zasilający\*
- Kabel HDMI
- Kabel DisplayPort
- Kabel USB
- Podstawa stopki ze śrubą
- Instrukcja bezpieczeństwa
- Skrócona instrukcja obsługi

### UWAGA

\* Parametry znamionowe przewodu zasilającego dla obszarów, gdzie stosowane jest napięcie 120V w sieci, wynoszą 10A/125V. Jeżeli korzystasz z zasilania o wyższych parametrach znamionowych niż podane powyżej, musi być stosowany kabel zasilający o parametrach znamionowych 10A/250V. Pamiętaj, iż używanie nieoryginalnego kabla zasilającego skutkuje utratą wszelkich praw gwarancyjnych. Konieczne jest używanie zatwierdzonego kabla zasilającego o specyfikacji równej lub lepszej od H05VVF, 3G, 0,75mm<sup>2</sup>.

## INSTALACJA

- OSTRZEŻENIE** ■ Przed instalacją upewnij się, że ściana, suficie lub ramię pulpitu wytrzyma ciężar monitora i mocowania.

### [MONTAŻ NAŚCIENNY]

- OSTRZEŻENIE** ■ Jeśli chcesz powiesić monitor na ścianie, użyj śruby M4 z podkładką. Jej długość dostosuj go grubości uchwyty tak, aby długość śruby "L" wynosiła 12 mm. Dłuższa śruba może uszkodzić części elektryczne wewnątrz monitora i w konsekwencji doprowadzić do porażenia prądem lub uszkodzenia monitora.

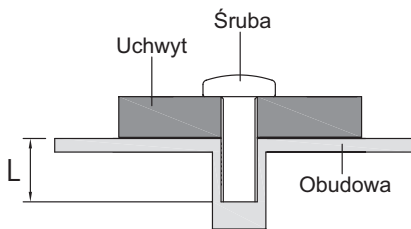

### [OBRÓT OBRAZU]

Monitor może być używany wyłącznie w pozycji poziomej. Nie obracaj i nie używaj monitora w żadnej innej pozycji.

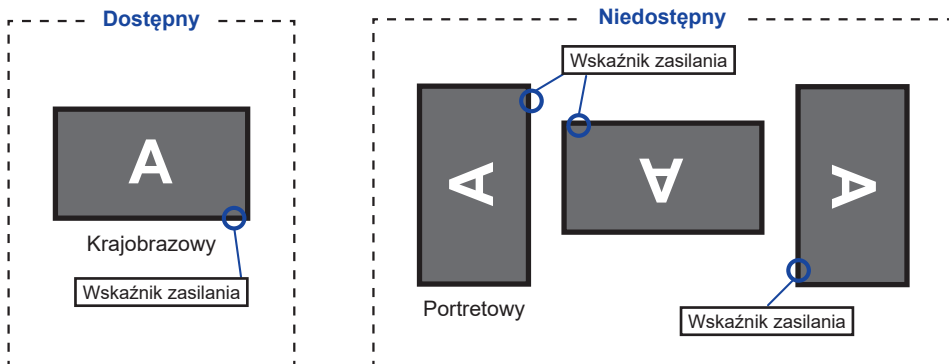



## MONTAŻ I DEMONTAŻ STOPKI

### UWAGA

- Umieścić monitor na stabilnej powierzchni. Monitor może spowodować obrażenia ciała lub uszkodzenia w razie upadku lub upuszczenia.
- Nie narażaj monitora na większe wstrząsy, gdyż może to doprowadzić do jego uszkodzenia.
- Przed zdemontowaniem lub zamontowaniem stojaka odłączyć przewody monitora, aby uniknąć uszkodzeń lub porażenia prądem elektrycznym.

### <Montaż>

- ① Umieścić kawałek miękkiego materiału na stole, by zabezpieczyć monitor przed zadrapaniem. Położyć monitor płasko na stole przodem do dołu.
- ② Zamocuj Podstawę stopki postępując zgodnie z rysunkiem pokazanym poniżej.
- ③ Użyj śruby dostarczonej z monitorem do przymocowania podstawy do stopki monitora.

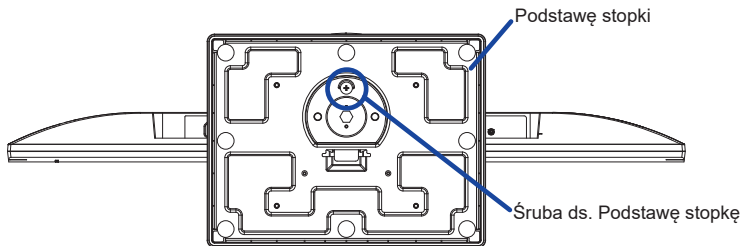
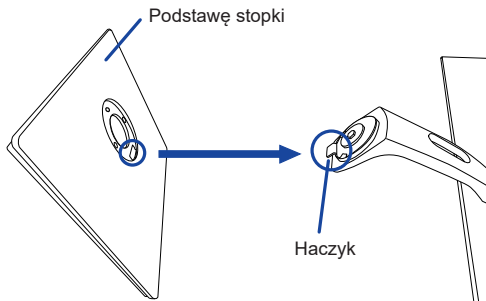

### <Demontaż>

- ① Umieścić kawałek miękkiego materiału na stole, by zabezpieczyć monitor przed zadrapaniem. Położyć monitor płasko na stole przodem do dołu.
- ② Poluzuj śrubę, aby wyjąć podstawę stopki z monitora.

## ELEMENTY STERUJĄCE I ZŁĄCZA

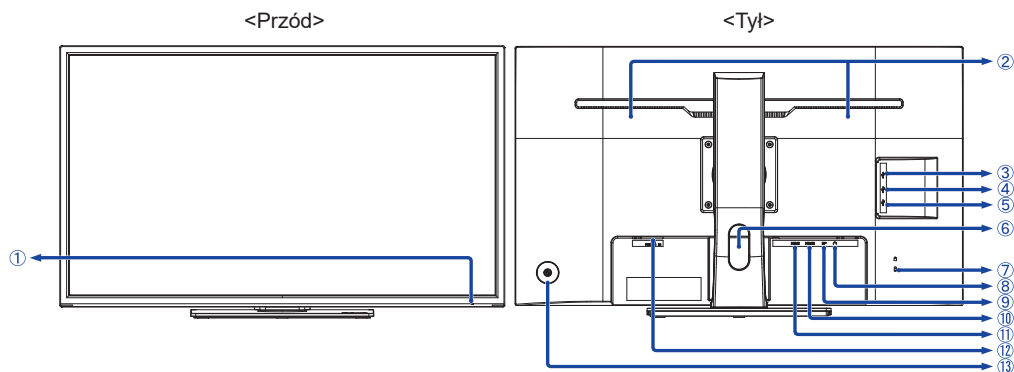

### ① Wskaźnik zasilania

#### INFO

Niebieski: normalne działanie

Pomarańczowy: zarządzanie energią

### ② Głośniki

### ③ Złącze USB-DOWN (🔌)

### ④ Złącze USB-DOWN (🔌)

### ⑤ Złącze USB-UP (🔌)

### ⑥ Otwór na kable

### ⑦ Miejsce na blokadę zabezpieczającą

#### INFO

Mocując odpowiedni kabel zabezpieczający z blokadą ochronisz monitor przed kradzieżą lub przestawieniem.

### ⑧ Gniazdo słuchawkowe (🎧)

### ⑨ Złącze DisplayPort (DP)

### ⑩ Złącze HDMI (HDMI2)

### ⑪ Złącze HDMI (HDMI1)

### ⑫ Gniazdo zasilania prądem przemiennym (AC POWER IN)

### ⑬ Przycisk nawigacji

Przełącznik zasilania / Menu (⏻)

W górę / Wybór wejścia (▲) \*

W dół (▼)

Lewy / Tryb ECO (◀) \*

Prawy / Głośność (▶) \*

\* Możesz pominąć elementy Menu i bezpośrednio wyświetlić daną opcję lub skalę regulacji.

## PODŁĄCZANIE MONITORA

- 1 Upewnij się, czy komputer i monitor są wyłączone.
- 2 Przewodem sygnałowym połącz monitor z komputerem.
- 3 Podłącz przewód zasilający najpierw do monitora, a następnie do gniazdka elektrycznego.
- 4 Włącz monitor i komputer.
- 5 Aby wyłączyć monitor, naciśnij i przytrzymaj przycisk Power przez 3 sekundy, kiedy menu OSD nie jest wyświetlane.

### INFO

- Przewody sygnałowe używane do łączenia komputera z monitorem mogą być różne w zależności od typu używanego komputera. Nieprawidłowe połączenie może spowodować poważne uszkodzenie zarówno monitora, jak i komputera. Kabel dostarczany wraz z monitorem to standardowy kabel z złączem. Jeżeli potrzebny jest specjalny kabel, skontaktuj się ze swym sprzedawcą lub najbliższym przedstawicielem firmy iiyama.
- W przypadku podłączenia do komputera Macintosh, skontaktuj się ze swym sprzedawcą lub najbliższym przedstawicielem firmy iiyama w celu uzyskania odpowiedniego złącza przejściowego.
- Wtykowe urządzenia klasy I typ A muszą być podłączone do uziemienia ochronnego.
- Gniazdko sieciowe powinno być zainstalowane w pobliżu urządzenia i powinno być łatwo dostępne.
- Nadmierne ciśnienie akustyczne w słuchawkach może spowodować uszkodzenie/utratę słuchu.

[Przykład podłączenia]

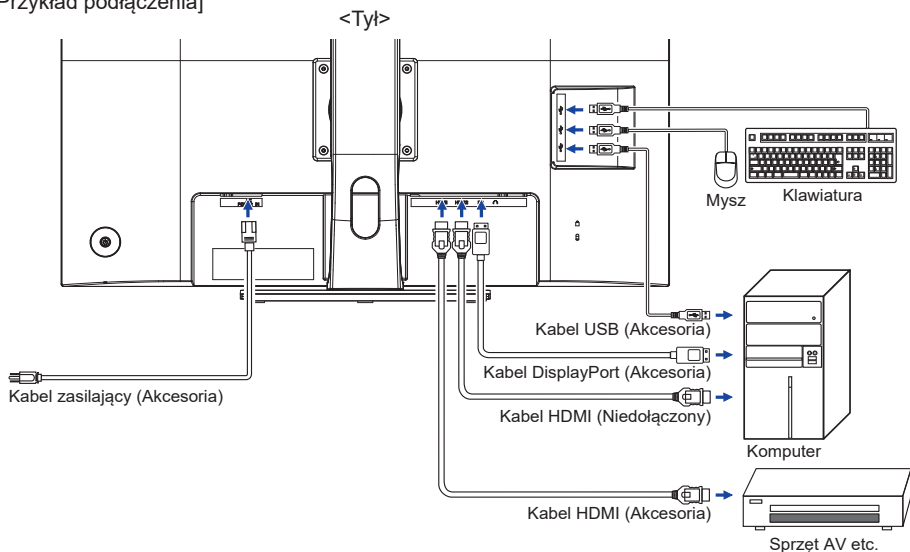

### [ Uchwyt na kable ]

Przełóż kable przez Otwór na kable, aby je połączyć.

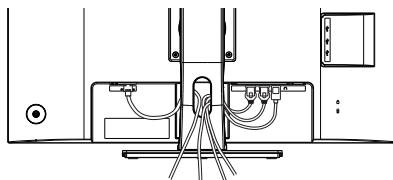

## USTAWIENIA KOMPUTERA

### ■ Synchronizacja sygnałów

Patrz tabela synchronizacji dla podstawowych rozdzielczości w rozdziale SYNCHRONIZACJA na stronie 24.

## REGULACJA WYSOKOŚCI I KĄTA WIDZENIA

- Optymalna praca przy monitorze polega na bezpośrednim, prostopadłym patrzeniu na ekran, następnie dostosuj wysokość i kąt monitora do własnych upodobań.
- Przy zmianie wysokości i kąta nachylenia panela przytrzymaj podstawkę monitora jedną ręką, aby uniknąć przewrócenia urządzenia.
- Panel LCD można ustawić na maksymalnej wysokości 120 mm. Kąty nachylenia względem użytkownika mogą wynosić do 45° w lewo i prawo, do 22° w tył i 3° do przodu.

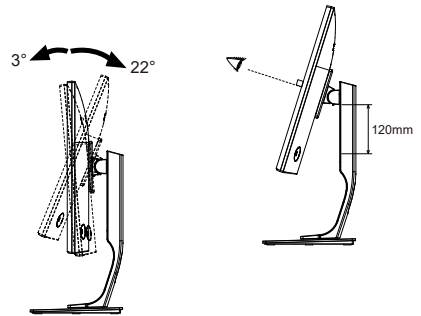

### UWAGA

- Podczas zmiany wysokości lub kąta nachylenia panela nie dotykaj ekranu LCD. W przeciwnym razie istnieje ryzyko uszkodzenia ekranu.
- Zachowaj ostrożność przy zmianie wysokości lub kąta ustawienia monitora, aby nie przygnieść sobie palców albo dłoni.
- Zachowaj ostrożność, by nie przytrzasnąć palców w czasie regulacji wysokości stopki i kąta nachylenia.

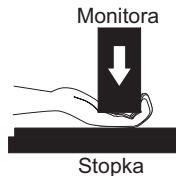
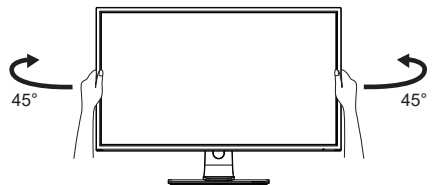

# OBSŁUGA MONITORA

W celu zapewnienia najlepszego obrazu, monitor LCD firmy iiyama otrzymał w fabryce predefiniowane ustawienia synchronizacji (patrz str. 24). Możesz także dostosować obraz wykonując przedstawione poniżej operacje na przyciskach.

- 1 **Naciśnij przycisk MENU, aby uruchomić funkcję Menu ekranowego (OSD). Są tutaj dodatkowe pozycje menu, które można przełączać przyciskami ◀/▶.**

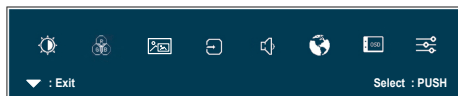

- 2 **Wybierz pozycję menu, zawierającą ikonę regulacji dotyczącą regulacji, jaką chcesz przeprowadzić. Naciśnij przycisk MENU. Następnie użyj przycisków ▲ / ▼ do wyróżnienia ikony żądanej regulacji.**
- 3 **Naciśnij ponownie przycisk MENU. Używając przycisków ◀ / ▶ dokonaj odpowiedniej regulacji lub ustawienia.**
- 4 **Naciśnij przycisk ◀, aby opuścić menu, a wprowadzone ustawienia zostaną automatycznie zapisane.**

Na przykład, aby dokonać korekty położenia w pionie, wybierz pozycję menu Ustawienia OSD, a następnie naciśnij przycisk MENU. Potem użyj przycisków ▲ / ▼ wybierz Pozycja pionowa OSD i naciśnij przycisk MENU. Wtedy użyj przycisków ◀ / ▶ do zmiany ustawienia położenia w pionie OSD. Położenie OSD całego wyświetlanego obrazu będzie zmieniać się na bieżąco zgodnie z wprowadzanymi zmianami.

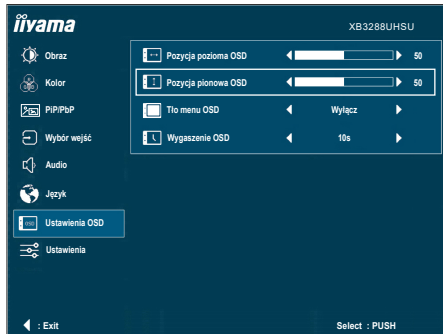









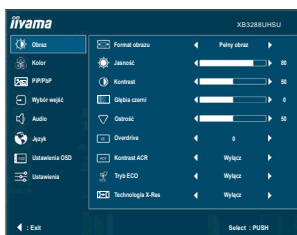



Na koniec naciśnij przycisk ◀, który kończy regulację, a wszystkie zmiany są zapisywane w pamięci.

## UWAGA

- W przypadku wstrzymania operacji na przyciskach podczas przeprowadzania regulacji, Menu ekranowe zniknie po upływie okresu czasu zdefiniowanego w ustawieniu Wygaszenie OSD. Również naciśnięcie przycisku ◀ powoduje szybkie wyłączenie Menu ekranowego.
- W chwili zniknięcia Menu ekranowego następuje zapisanie w pamięci wszelkich wprowadzonych zmian. Należy unikać wyłączenia zasilania, kiedy korzysta się z Menu ekranowego.

# ZAWARTOŚĆ MENU REGULACJA



Element regulacji	Problem / Opcja		Przyciski, które należy naciskać
Format obrazu *1 Picture Format	Pełny obraz	Widok pełnoekranowy	
	Format obrazu *2	Zmiana formatu obrazu	
	Pixel bij pixel	Obraz wyświetlany jest w formacie 1:1.	
Jasność *3,4 Brightness	Zbyt ciemny obraz	Zbyt jasny obraz	 
Kontrast *4 Contrast	Zbyt mdły obraz	Zbyt intensywny obraz	 
	Głębina czerni Black Tuner	Od -5 do +5 Regulacje cieni	 
Ostrość *1 Sharpness	Możesz dokonać zmiany ostrości obrazu w skali od 0 do 100 (ostry-miękki). Naciskaj przycisk  , aby zmieniać ostrość obrazu w kolejności liczbowej. Naciskaj przycisk  , aby zmieniać ostrość obrazu w kolejności odwrotnej. Regulacja jakości obrazu przy rozdzielczości niższej niż 3840 × 2160. Możesz zmienić jakość obrazu.		 
Overdrive *1,4 Overdrive	Wyłączone / -2 / -1 / 0 / +1 / +2 Poprawia czas przejścia dla odcieni szarości. Skutkuje to szybszym czasem reakcji.		 
Kontrast ACR *1,4 Adv. Contrast	Włącz	Podwyższony współczynnik kontrast.	
	Wyłącz	Normalne	
Tryb ECO *4 ECO Mode <b>Direct</b>	Wyłącz	Normalne	
	1	Jasność lub podświetlenie są zredukowane.	
	2	Jasność lub podświetlenie są zredukowane bardziej niż w 1.	
Technologia X-Res X-Res Technology	3	Jasność lub podświetlenie są zredukowane bardziej niż w 2.	
	Wyłącz	Normalne	
	Miękkie	Popraw ostrość krawędzi.	
	Średni	Popraw ostrość krawędzi bardziej niż w opcji Miękkie.	
	Wyostrome	Popraw ostrość krawędzi bardziej niż w opcji Średnie.	

- \*<sup>1</sup> W Tryb PiP/PbP regulacje Format obrazu, Ostrość, Overdrive i Kontrast ACR są niedostępne.
- \*<sup>2</sup> Option niedostępna dla rozdzielczości 16:9. W przypadku gdy rozdzielczość sygnału wejściowego ma format 4:3, 5:4 lub 16:10, obraz będzie wyświetlony w formacie 4:3 na środku ekranu.
- \*<sup>3</sup> Dokonaj regulacji parametru Brightness, gdy używasz monitora w ciemnym pomieszczeniu i odnosisz wrażenie, że obraz jest zbyt jasny.
- \*<sup>4</sup> Elementy regulowane / ustawialne zależą od tego, który element jest aktywny. Więcej informacji można znaleźć na stronie 19 Matryca korelacji funkcji.

## Direct

Wykonując poniższe operacje na przyciskach możesz pominąć te elementy Menu i wyświetlić bezpośrednio opcję.

- Tryb ECO: Naciśnij przycisk ◀ kiedy nie jest wyświetlane Menu ekranowe.



## Kolor \*1 Color



Element regulacji	Problem / Opcja	Przyciski, które należy naciskać
Ciepłe <b>Warm</b>	Ciepły kolor	
Standard <b>Normal</b>	Standardowy kolor	
Zimne <b>Cool</b>	Zimny kolor	
Ustawienia użytkownika <b>User Color</b>	Czerwony	Zbyt słaby 
	Zielony	Zbyt mocny 
	Niebieski	
i-Style Color <b>i-Style Color</b>	Standard	Ogólny dla środowiska Windows i domyślnych ustawień monitora.
	Gry	Do gier.
	Film	Do oglądania filmów.
	Krajobraz	Do wyświetlania krajobrazów.
	Tekst	Do edycji i oglądania tekstu.
	Wyłącz	Powrót do ustawień dokonanych w regulacjach koloru (z wyłączeniem i-style Colour).
Red. nieb. światła *2 <b>Blue Light Reducer</b>	Wyłącz	Normalne
	1	Niebieskie światło jest zredukowane.
	2	Niebieskie światło jest zredukowane bardziej niż w 1.
	3	Niebieskie światło jest zredukowane bardziej niż w 2.

\*1 Jeśli włączona jest funkcja redukcji niebieskiego światła, inne funkcje są niedostępne.

\*2 Elementy regulowane / ustawialne zależą od tego, który element jest aktywny. Więcej informacji można znaleźć na stronie 19 Matryca korelacji funkcji..





**PiP/PbP**  
**PiP/PbP**

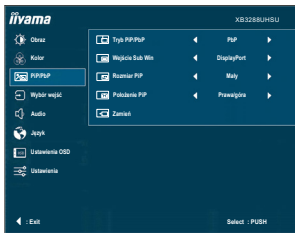

Element regulacji	Opcja	
Tryb PiP/PbP * PiP/PbP Mode	Wyłącz	Wyłączony protokół PiP/PbP.
	PiP	Wyświetl drugi obraz wewnątrz głównego.
	PbP	Wyświetl główny obraz po lewej i drugi obraz po prawej.
Wejście Sub Win Sub Win Input	HDMI1	Wybierz HDMI1 sygnał wejściowy.
	HDMI2	Wybierz HDMI2 sygnał wejściowy.
	DisplayPort	Wybierz DisplayPort sygnał wejściowy.
Rozmiar PiP PiP Size	Mały	Zmniejsz drugi obraz.
	Średni	Normalny rozmiar
	Duży	Powiększ drugi obraz.
Położenie PiP PiP Position	Prawa/góra	Przenieś drugi obraz do prawego górnego rogu.
	Lewa/góra	Przenieś drugi obraz do lewego górnego rogu.
	Prawa/dół	Przenieś drugi obraz do prawego dolnego rogu.
	Lewa/dół	Przenieś drugi obraz do lewego dolnego rogu.
Zamień Swap	Zamień miejscami główny i drugi obraz kiedy tryb PiP/PbP jest aktywny.	

\* PiP = Picture in Picture (Obraz w obrazie)

Funkcja ta umożliwia wyświetlenie na ekranie monitora dwóch obrazów jednocześnie.

PbP = Picture by Picture (Obraz przez obrazem)

Funkcja pozwala wyświetlić obrazy z dwóch źródeł obok siebie.

### Macierz wejściowa PiP/PbP

PiP/PbP		Główne Obraz		
		HDMI1	HDMI2	DisplayPort
Drugie Obraz	HDMI1	✓	–	✓
	HDMI2	–	✓	✓
	DisplayPort	✓	✓	✓

✓ : Dostępny

– : Niedostępne



## Wybór wejść \* Input Select

**Direct**

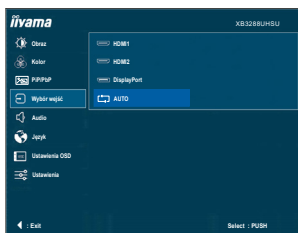

### Element regulacji

### Opcja

#### Wybór wejść Input Select

HDMI1	Wybierz HDMI1 sygnał wejściowy.
HDMI2	Wybierz HDMI2 sygnał wejściowy.
DisplayPort	Wybierz DisplayPort sygnał wejściowy.
AUTO	Wyszukaj dostępne wejścia sygnału i wybierz automatycznie pierwsze z nich.

#### INFO

Jeśli podłączone jest tylko jedno źródło, zostanie ono wybrane automatycznie.

W trybie Power Management przełączanie jest niemożliwe.

Źródła nie można przełączać automatycznie, jeśli wcześniej wybrane zostanie HDMI1, HDMI2 oraz DisplayPort.

\* „Wybór wejść”, w tym bezpośrednie działanie poniżej, jest wyłączone, gdy funkcja PiP / PbP jest włączona.





## Direct

Wykonując poniższe operacje na przyciskach możesz pominąć te elementy Menu i wyświetlić bezpośrednio opcję.

- Wybór wejść: Naciśnij przycisk ▲ kiedy nie jest wyświetlane Menu ekranowe.





Element regulacji	Problem / Opcja	Przyciski, które należy naciskać
Głośność Volume <b>Direct</b>	Zbyt cicho Zbyt głośno	   
Wycisz Mute <b>Direct</b>	Włącz	Przywraca poprzedni poziom głośności.
	Wyłącz	Czasowo wyłączyć dźwięk.
Wejście Audio * Audio Input	HDMI1	Wybierz wejście HDMI1.
	HDMI2	Wybierz wejście HDMI2.
	DisplayPort	Wybierz wejście DisplayPort.

\* Opcja „Wejście Audio” jest dostępna tylko wtedy, gdy włączona jest funkcja PiP / PbP.

## Direct

Wykonując poniższe operacje na przyciskach możesz pominąć te elementy Menu i wyświetlić bezpośrednio opcję lub skalę regulacji.

- Głośność: Naciśnij przycisk ► kiedy nie jest wyświetlane Menu ekranowe.
- Wycisz: Naciśnij i przytrzymaj przycisk ► przez na około 2 sekundy, kiedy menu OSD nie jest wyświetlane.  
Wycisz oraz Wyłącz wyciszenie są włączane przez powtórzenie powyższego działania przycisku.



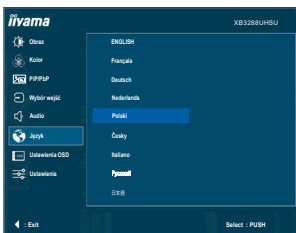





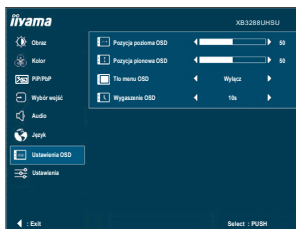







## Język Language



Element regulacji	Opcja			
Język Language	English	Angielski	Česky	Czech
	Français	Francuski	Italiano	Włoski
	Deutsch	Niemiecki	Русский	Rosyjski
	Nederlands	Holenderski	日本語	Japoński
	Polski	Polski		

## OSD Ustawienia OSD OSD Settings



Element regulacji	Problem / Opcja	Przyciski, które należy nacisnąć
Pozycja pozioma OSD OSD H. Position	OSD jest za bardzo na lewo OSD jest za bardzo na prawo	   
Pozycja pionowa OSD OSD V. Position	OSD zbyt nisko OSD zbyt wysoko	   
Tło menu OSD OSD Background	Tło menu ekranowego stanie się przezroczyste. Wyłącz / 1 / 2 / 3 / 4	   
Wygaszenie OSD OSD Time Out	Możesz ustawić czas wyświetlania OSD display. 5 / 10 / 30 / 60 sekund	   

# Ustawienia Setup Menu



Element regulacji	Opcja	
Wersja DP *1 DP Format	1.2	Standard
	1.1	Jeśli obraz źle się wyświetla, można zmienić ustawienia na 1.1.
Zakres HDMI RGB *2 HDMI RGB Range	Pełny zakres	Pełny zakres kolorów
	Ograniczony zakres	Ograniczony zakres kolorów
HDR HDR	Włącz	Dla sygnału HDR (High Dynamic Range)
	Wyłącz	Dla normalnego sygnału
FreeSync FreeSync	Włącz	Włącz obsługę FreeSync.
	Wyłącz	FreeSync jest wyłączona.
Logo startowe Opening Logo	Włącz	Logo iiyama wyświetla się gdy monitor jest włączony.
	Wyłącz	Logo iiyama nie wyświetla się gdy monitor jest włączony.
LED LED	Włącz	Dioda świecąca Wskaźnik Zasilania jest włączona.
	Wyłącz	Dioda świecąca Wskaźnik Zasilania jest wyłączona.
<p><b>INFO</b> Diodę Wskaźnik Zasilania należy wyłączyć, jeśli jej światło przeszkadza.</p>		
Autowyłącznik Auto Pow. Off	Włącz	Włącz obsługę Autowyłącznik.
	Wyłącz	Autowyłącznik jest wyłączona.
<p><b>INFO</b> Funkcja automatycznego wyłączenia jest ustawiona domyślnie. Monitor wyłącza się automatycznie po trzech godzinach. Funkcję automatycznego wyłączenia można dezaktywować.</p>		
Przywróć Memory Recall	Tak	Przywracane są ustawienia fabryczne.
	Nie	Powrót do Menu.
Informacje Information	Wyświetlane są informacje dotyczące bieżącego sygnału wejściowego, doprowadzonego z karty graficznej komputera.	
	<p>&lt;Przykład&gt;</p>	<p><b>INFO</b> Więcej informacji na temat rozdzielczości oraz częstotliwości odświeżania można znaleźć w instrukcji obsługi karty graficznej.</p>

\*1 Aby wyświetlać obraz 3840 x 2160 przy 60Hz, należy wybrać 1.2 w ustawieniach DisplayPort, a karta graficzna źródła sygnału musi obsługiwać rozdzielczość 3840 x 2160 przy 60Hz.

\*2 Dostępne tylko dla wejścia HDMI.

## ■ Matryca korelacji funkcji

		Pozycja wybrana						
		Kontrast ACR	Tryb ECO	i-Style Color	Red. nieb. światła	Jasność	Kontrast	Overdrive
Przedmiot aktywowany	Kontrast ACR	–	–	✓	–	–	✓	✓
	Tryb ECO	–	–	✓	–	–	✓	✓
	i-Style Color	–	–	–	–	–	–	–
	Red. nieb. światła	–	–	–	–	✓	✓	✓

✓ : Dostępny

– : Niedostępne

## ● Blokada

### <OSD Menu>

1. Blokada menu OSD jest aktywowana poprzez naciśnięcie przycisk ◀ przez około 5 sekund. Jeśli spróbujesz wejść w menu OSD poprzez naciśnięcie przycisków, na ekranie pojawi się informacja „Menu OSD Zablokowany”.
2. Blokada menu OSD jest deaktywowana poprzez ponowne naciśnięcie przycisk ◀ przez około 5 sekund.

### <Przełącznik zasilania>

1. Blokada włącznika prądu jest aktywowana poprzez naciśnięcie przycisk ▲ przez około 5 sekund. Po włączeniu blokady nie można wyłączyć monitora. Po naciśnięciu wyłącznika prądu pokaże się informacja „Przycisk Power Zablokowany”.
2. Blokada włącznika prądu jest deaktywowana poprzez ponowne naciśnięcie przycisk ▲ przez około 5 sekund.

## FUNKCJA ZARZĄDZANIA ENERGIĄ

Funkcja zarządzania energią tego produktu jest zgodna z wymaganiami oszczędzania energii standardów VESA DPMS. Jeżeli ta funkcja jest aktywna, zapewnia automatyczne redukowanie niepotrzebnego zużycia energii przez monitor, kiedy komputer nie jest używany.

Aby można było korzystać z tej funkcji, monitor musi być przyłączony do komputera zgodnego ze standardem VESA DPMS. Monitor przechodzi do trybu zarządzania energią, jak to przedstawiono poniżej. Funkcja zarządzania energią, wraz z wszelkimi ustawieniami zegarów, jest konfigurowana przez system operacyjny. W podręczniku systemu operacyjnego możesz sprawdzić konfigurację zarządzania energią.

### ■ Tryb Zarządzanie energią

Kiedy zostaną wyłączone sygnały synchronizacji pionowej i poziomej z komputera, monitor przechodzi do trybu Zarządzania energią, który zapewnia obniżenie zużycia energii do poziomu poniżej 0,5W. Ekran staje się ciemny, a wskaźnik zasilania zmienia kolor na pomarańczowy. Po ponownym dotknięciu klawiatury lub myszki następuje wyjście z trybu Zarządzania energią i obraz pojawia się po kilku sekundach.

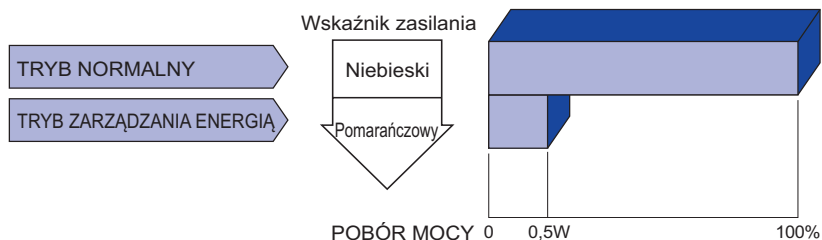

\* Nie podłączono żadnych peryferiów USB, a na wejściu audio nie ma aktywnego sygnału.

### INFO

- Monitor zużywa energię elektryczną nawet po przejściu do trybu zarządzania energią. Aby uniknąć niepotrzebnego zużywania energii, wyłączaj zasilanie monitora, kiedy nie jest używany, w nocy lub podczas weekendów.
- Jest możliwe, że będzie włączony sygnał wideo z komputera, kiedy brakuje sygnałów synchronizacji pionowej lub poziomej. W takiej sytuacji funkcja ZARZĄDZANIE ENERGIĄ może nie działać prawidłowo.

# ROZWIĄZYWANIE PROBLEMÓW

Gdy monitor nie działa prawidłowo, wykonaj poniższe czynności w celu znalezienia prawdopodobnego rozwiązania problemu.

1. W zależności od występującego problemu wykonaj regulacje przedstawione w punkcie OBSŁUGA MONITORA. Gdy nie zapewniasz to przywrócenia obrazu, przejdź do czynności 2.
2. Jeżeli nie możesz znaleźć stosownej pozycji regulacji w punkcie OBSŁUGA MONITORA lub problem nie ustępuje, wykonaj poniższe czynności kontrolne.
3. W przypadku gdy zetknąłeś się z problemem, który nie został opisany poniżej lub nie możesz skorygować tego problemu, zaprzestań użytkowania monitora i skontaktuj się ze swoim dostawcą lub centrum serwisowym firmy iiyama w celu uzyskania dodatkowej pomocy.

## Problem

## Sprawdź

### ① Obraz nie wyświetla się.

(Nie świeci wskaźnik zasilania.)

(Kontrolka zasilania ma kolor niebieski.)

(Wskaźnik zasilania świeci pomarańczowym światłem.)

- Czy kabel zasilania jest prawidłowo umieszczony w gnieździe.
- Czy zostało włączone zasilanie.
- Czy w gnieździe prądu przemiennego jest napięcie - sprawdź podłączając inne urządzenie.
- Czy jest aktywny wygaszacz ekranu bez obrazu – dotknij klawiatury lub myszki.
- Zwiększ kontrast i/lub jasność.
- Czy komputer jest włączony.
- Czy został prawidłowo przyłączony kabel sygnałowy.
- Czy taktowanie sygnałów z komputera jest zgodne z danymi technicznymi monitora.
- Czy monitor jest w trybie zarządzania energią – dotknij klawiatury lub myszki.
- Czy komputer jest włączony.
- Czy został prawidłowo przyłączony kabel sygnałowy.
- Czy taktowanie sygnałów z komputera jest zgodne z danymi technicznymi monitora.

### ② Brak synchronizacji ekranu.

- Czy został prawidłowo przyłączony kabel sygnałowy.
- Czy taktowanie sygnałów z komputera jest zgodne z danymi technicznymi monitora.
- Czy poziom sygnału wyjściowego wideo z komputera jest zgodny z danymi technicznymi monitora.

### ③ Obraz nie jest na środku ekranu.

- Czy taktowanie sygnałów z komputera jest zgodne z danymi technicznymi monitora.

### ④ Ekran jest zbyt jasny lub zbyt ciemny.

- Czy poziom sygnału wyjściowego wideo z komputera jest zgodny z danymi technicznymi monitora.

### ⑤ Drga obraz na ekranie.

- Czy napięcie prądu elektrycznego jest zgodne z danymi technicznymi monitora.
- Czy taktowanie sygnałów z komputera jest zgodne z danymi technicznymi monitora.

### ⑥ Brak dźwięku.

- Czy włączony jest sprzęt audio (komputer itp.).
- Czy głośność jest ustawiona.
- Czy wyciszenie jest wyłączone.
- Czy poziom sygnału wyjściowego audio ze sprzętu audio jest zgodny z danymi technicznymi monitora.



### Problem

- ⑦ Dźwięk jest zbyt głośny lub zbyt cichy.

### Sprawdź

- Czy poziom sygnału wyjściowego audio ze sprzętu audio jest zgodny z danymi technicznymi monitora.

## INFORMACJE NA TEMAT RECYKLINGU

Nie wyrzucaj swego monitora – przyczynisz się do lepszej ochrony środowiska.

Odwiedź naszą witrynę: [www.iiyama.com](http://www.iiyama.com), aby uzyskać informacje o recyklingu monitorów.

# DODATEK

Specyfikacje i wygląd produktów mogą ulec zmianie bez wcześniejszego zawiadomienia.

## DANE TECHNICZNE

Kategoria	32"	
Panel LCD	Technologia paneli	VA
	Rozmiar	Przekątna: 80 cm / 31,5"
	Wielkość plamki	0,181 mm w poziomie × 0,181 mm w pionie
	Jasność	300cd/m <sup>2</sup> (typowa)
	Współczynnik kontrastu	3000 : 1 (typowe), funkcja Kontrast podwyższony dostępna
	Kąt widzenia	W prawo / w lewo : 89° każdy, w górę / w dół : 89° każdy (Typowy)
Czas reakcji	3ms (gray - gray)	
Liczba wyświetlanych kolorów	Okolo 1,07 miliarda	
Częstotliwość synchronizacji	HDMI (bez FreeSync): Poziomej: 30,0-135,0 kHz, Pionowej: 55-75 Hz HDMI (z FreeSync): Poziomej: 30,0-135,0 kHz, Pionowej: 38-60 Hz DisplayPort (bez FreeSync): Poziomej: 30,0-135,0 kHz, Pionowej: 55-75 Hz DisplayPort (z FreeSync): Poziomej: 30,0-135,0 kHz, Pionowej: 38-60 Hz	
Natywna rozdzielczość	3840 × 2160, 8,3 megapikseli	
Maks. obsługiwana rozdzielczość	3840 × 2160, 60 Hz	
Złącze sygnału wejściowego	HDMI × 2, DisplayPort	
Standard Plug & Play	VESA DDC2B™	
Sygnal wejściowy wizji	HDMI, DisplayPort	
Standard USB	USB3,0	
Ilość portów USB Typ portu	1 Upstream : Seria B 2 Downstream : Seria A	
Gniazdo słuchawkowa	Gniazdo ø 3,5 mm typu mini jack (stereo)	
Głośniki	3W × 2 (głośniki stereo)	
Maks. rozmiar ekranu	Szer. 698,4 mm × wys. 392,9 mm / szer. 27,5" × 15,5" wys	
Źródło zasilania	Źródło prądu przemiennego o napięciu 100-240 V, 50/60 Hz, 1,2 A	
Zużycie energii*	47W (typowe), w trybie zarządzania energią: maksymalnie 0,5W Klasa efektywności energetycznej: B	
Wymiary / waga netto	730,0 × 458,5 - 578,5 × 230,0mm / 28,7 × 18,1 - 22,8 × 9,1" (szer. × wys. × głęb.), 8,9kg / 19,6lbs	
Kąt	Pochylenia: W tył: 22°, Do przodu: 3° Pivot: W prawo / w lewo: 45° każdy	
Warunki środowiska	Podczas pracy: Temperatura 5 do 35°C / 41 do 95°F Wilgotność 10 do 80% (bez kondensacji pary wodnej) Składowanie: Temperatura -20 do 60°C / -4 do 140°F Wilgotność 5 do 85% (bez kondensacji pary wodnej)	
Certyfikaty	CE, TÜV-Bauart, VCCI, PSE, EAC	

**INFO** \* Nie podłączono żadnych peryferiów USB, a na wejściu audio nie ma aktywnego sygnału.

## WYMIARY

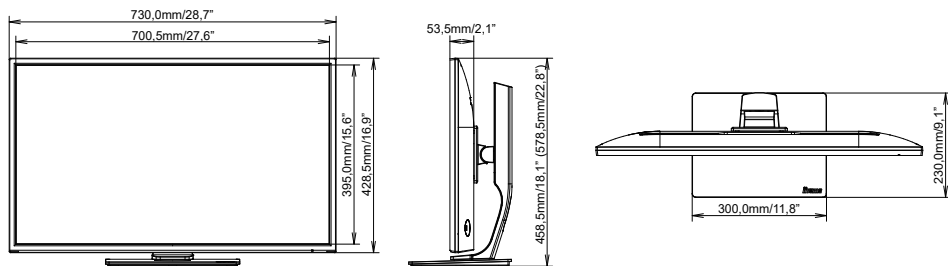

( ) : w nawiasach podano wartości maksymalne

## SYNCHRONIZACJA

Tryb wideo	Częstotliwość pozioma	Częstotliwość pionowa	Częstotliwość pasma wizyjnego
640 × 480	31,469kHz	59,940Hz	25,175MHz
	37,500kHz	75,000Hz	31,500MHz
800 × 600	37,879kHz	60,317Hz	40,000MHz
	46,875kHz	75,000Hz	49,500MHz
1024 × 768	48,363kHz	60,004Hz	65,000MHz
	60,023kHz	75,029Hz	78,750MHz
1280 × 1024	63,981kHz	60,020Hz	108,000MHz
	79,976kHz	75,025Hz	135,000MHz
1920 × 1080	67,500kHz	60,000Hz	148,500MHz
1920 × 2160	135,000kHz	60,000Hz	297,000MHz
3840 × 2160	67,430kHz	29,970Hz	296,700MHz
	133,313kHz	59,997Hz	533,250MHz
	135,000kHz	60,000Hz	594,000MHz

**INFO** \* Zalecany tryb PbP.