



SZEROKOKĄTNA CZUJKA ZEWNĘTRZNA 180°

Seria WX Shield

MODEL ZASILANY BATERYJNIE
WXS-RAM: Standardowy model bateryjny z antymaskingiem

WXS-RDAM-X5: +Model z detekcją mikrofalową (10,525 GHz)

1 Wstęp

Pełne informacje w wielu językach są dostępne na stronie:

<http://navi.optex.net/manual/50278>

- Niniejszy skrócony podręcznik stanowi część pełnej instrukcji obsługi określającej procedury montażu dla instalatorów
- Pełną instrukcję montażu w wielu językach zamieszczono na stronie internetowej.
- W razie konieczności uzyskania informacji o działaniu kompletnego systemu należy skontaktować się z jego instalatorem.

2 Deklaracja producenta

⚠ Ostrzeżenie

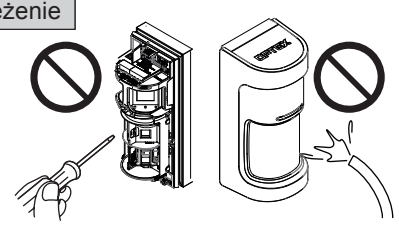

<Tylko WXS-RDAM>



W przypadku montażu dwóch lub więcej czujek WXS-RDAM blisko siebie nie należy dopuścić do nałożenia się ich obszarów detekcji.

⊘ Zakaz **✓ Zalecane działanie**

⚠ Uwaga

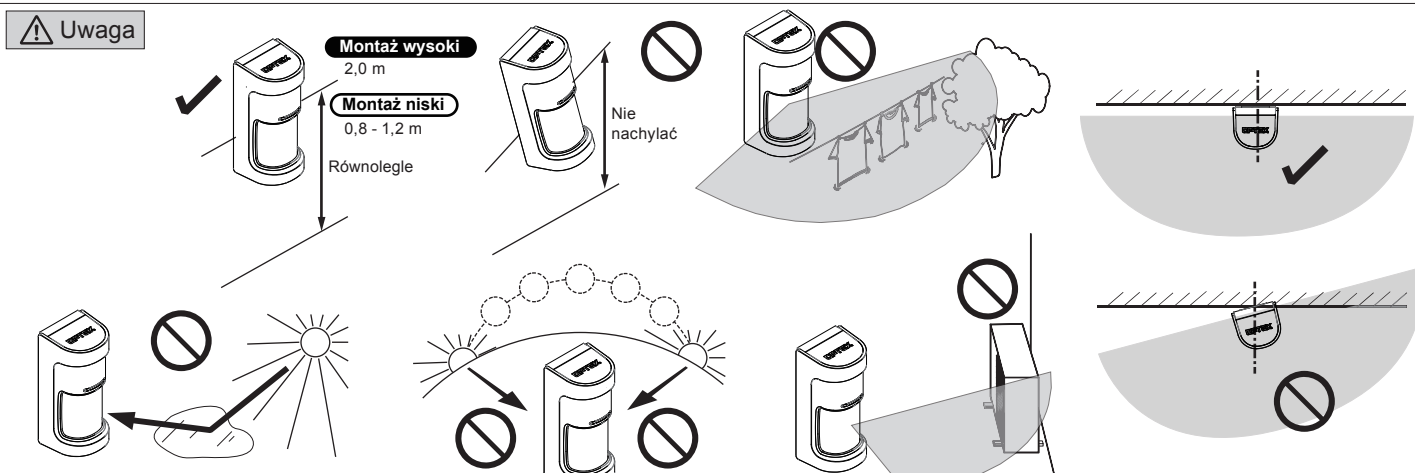

Montaż wysoki
2,0 m

Montaż niski
0,8 - 1,2 m

Równolegle

Nie nachylać

3 Montaż

3-1. Identyfikacja części

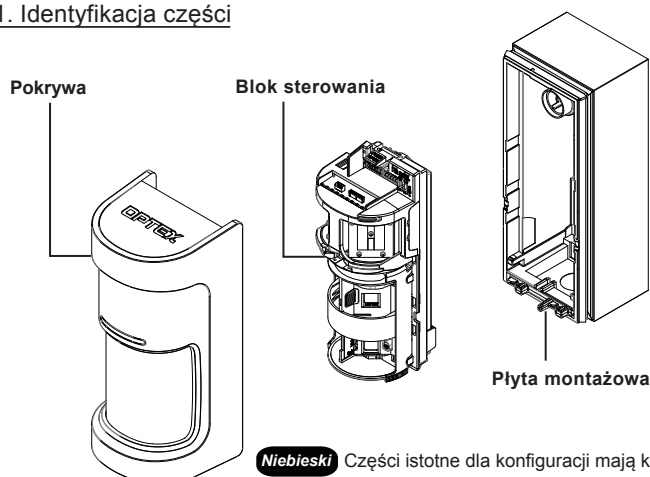

<Akcesoria>



Przewód ZASILANIA i ALARMU (P)

Przewód ALARMU (L)

Przewód USTERKI

 Wkręt montażowy
(4 × 20 mm) x 2

 Wkręt zabezpieczający
(3 × 12 mm) x 1

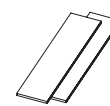
 Płytki maskowania
obszaru x 5

Taśma „rzep”

<Opcje>



Gniazdo baterii [BH-01]

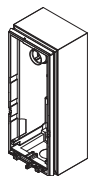

Puszka tylna [WXI-BB]



Uchwyt do montażu na słupku [PMP-01]

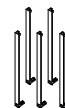

Dodatkowy zestaw płytek do maskowania obszaru x 10 [MKP-01]
(Standardowo do czujki dołączonych jest zestaw 5 płytek maskowania obszaru.)

3-2. Przed montażem



PAMIĘTAJ

Wykręć wkręt zabezpieczający, jeśli jest używany.

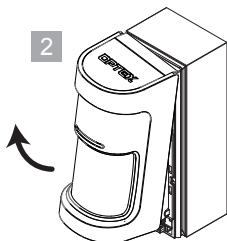

Nie dotykaj czujnika mikrofal.

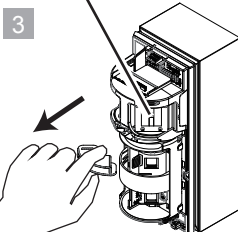

Wymij papierową przekładkę.

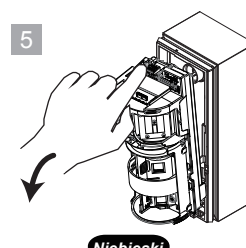
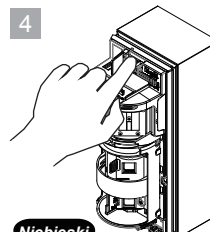

Montaż niski

Montaż wysoki

Obszar detekcji od 2,5 do 12 m 9,0 m (stały)

Wysokość montażu od 0,8 do 1,2 m 2,0 m (stała)

PAMIĘTAJ

Przed rozpoczęciem należy wybrać wysokość montażu („niski” lub „wysoki”).

3-3. Czas pracy baterii

Jednostka: rok (w przybliżeniu)

Typ baterii	Model	WX-S-RAM		WX-S-RDAM	
		Przedział (s)	120	5	120
Typ baterii	CR123A (3 V DC, 1 300 mAh)	5	3,5	3,5	1
	CR2 (3 V DC, 750 mAh)	3	2	2	0,5
	1/2AA (3,6 V DC, 1 000 mAh)	4	2,5	2,5	0,8

Wartości obliczone przy korzystaniu z jednej baterii, bez współdziałania zasilania z nadajnikiem, przy wyłączonej diodzie LED i włączonym antymaskingu.

3-4. Podłączenie nadajnika bezprzewodowego

< Przykłady połączeń >

1 Nadajnik z jednym wejściem/dwoma wejściami; oba mikroprzełączniki (nr 2 i 3) są wyłączone (OFF).

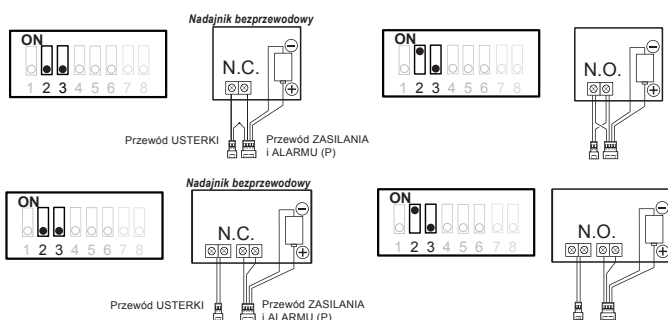

2 Nadajnik z trzema wejściami; tryb detekcji ustawiany mikroprzełącznikami nr 2 i 3.

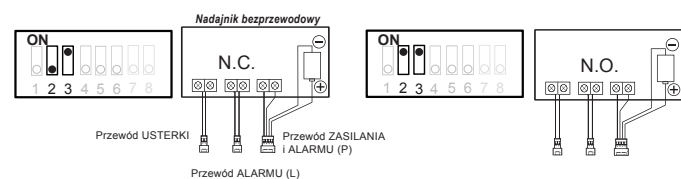

3-5. Nadajnik bezprzewodowy i bateria

Jednostka: mm

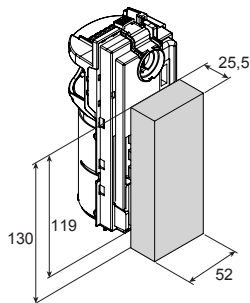
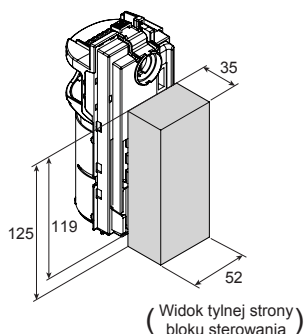

1 Sposób umieszczania baterii

1 Sposób umieszczania baterii
2 Czerwony
3 Czarny

Przewód ZASILANIA i ALARMU

Ważne!
- Nie odwracać biegunowości
- Nie mieszać nowych ze starymi

✓ Patrz instrukcja (opcjonalnego) BH-01.

3-6. Montaż końcowy

PAMIĘTAJ! W razie potrzeby

Styk oderwania od podłoża

Styk oderwania od podłoża jest uaktywniany w przypadku oderwania przedstawionej części i pozostawienia jej na podłożu.

Poziomica

Poziomica montażowa.

<< Z opcjonalnymi częściami >>

Słupek do montażu

< Z opcjonalną płytką do montażu na słupku >

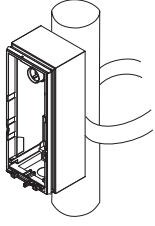

Opaska metalowa o szerokości ≤ 23 mm

3-7. Montaż końcowy i okablowanie

1

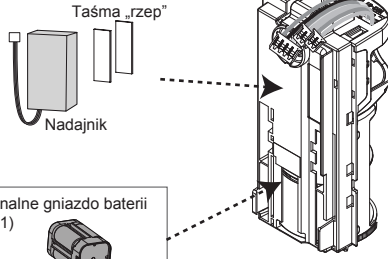

2 Podłączenie

Strona nadajnika

Strona czujki

- 1 Czerwony
- 2 Czarny
- 3 Biały
- 4 Żółty

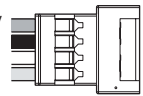

- Czerwony: (+) Zasilanie
- Czarny: (-) Zasilanie
- Biały: Alarm (P)*
- Żółty: Alarm (L)*

Zasilanie

- 5 Szary
- 6 Żółty



- Szary: Alarm (L)*
- Żółty: Usterka

Alarm (L)*

- 7 Zielony
- 8 Niebieski



- Zielony: Usterka
- Niebieski

Usterka

3

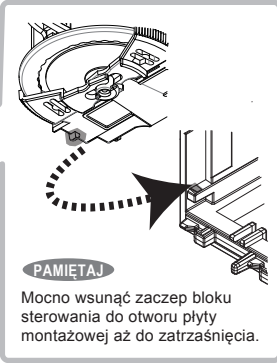
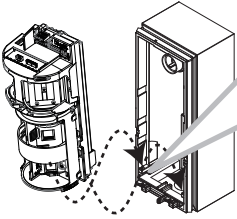

PAMIĘTAJ

Mocno wsunąć zaczep bloku sterowania do otworu płyty montażowej aż do zatrzaśnięcia.

4

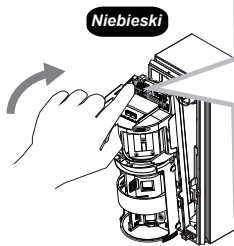

Niebieski

Uwaga

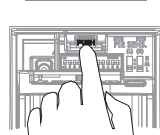

Mocno dociśnij we wskazanym miejscu.

PAMIĘTAJ

Podważać śrubokrętem od spodu w wypadku, gdyby element nie chciał zaskoczyć.

5

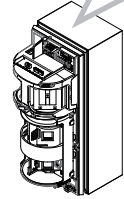

4 Ustawienia

4-1. Obszar detekcji PIR

Montaż niski

Widok z boku
Jednostka: m

Zasięg mikrofal: lewa strona
(tylko WXS-RDAM)

Lewa strona

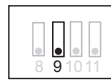

Niebieski Krótki

↑



Długi (domyślny)

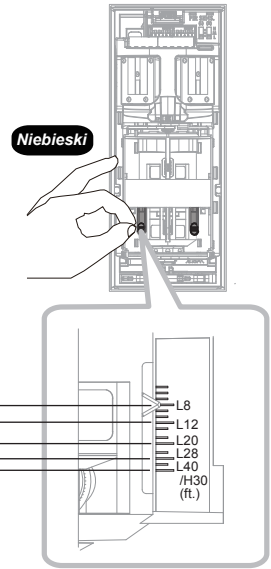
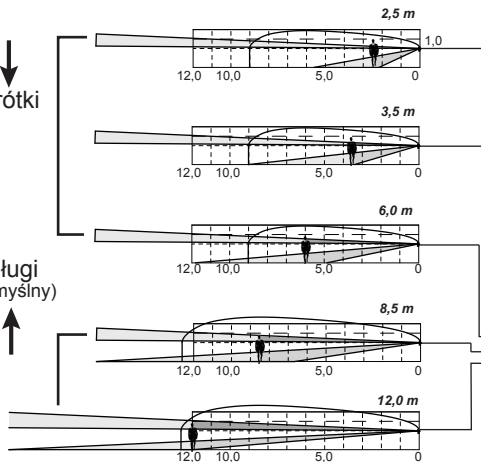

Widok z boku
Jednostka: m

Prawa strona

Zasięg mikrofal: prawa strona
(tylko WXS-RDAM)

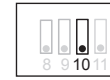

Niebieski Krótki

↓

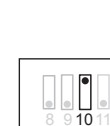

Długi (domyślny)

↑

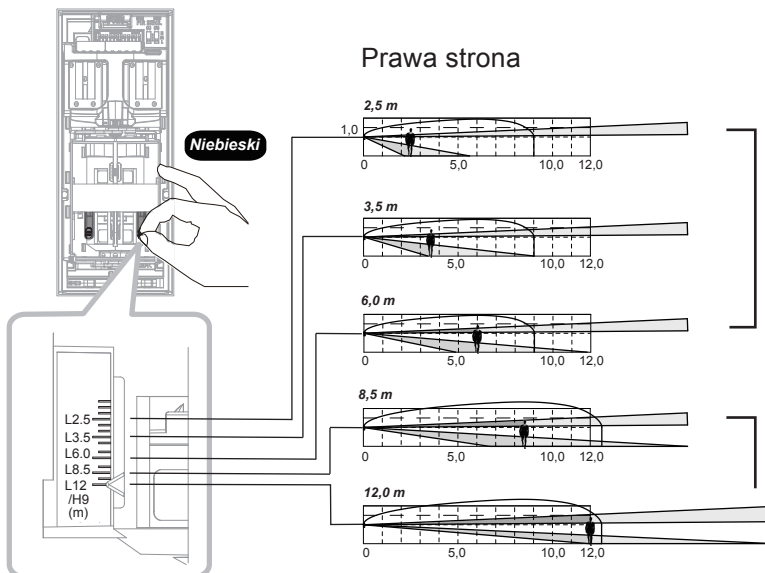

Montaż wysoki

Obszar detekcji (stały)

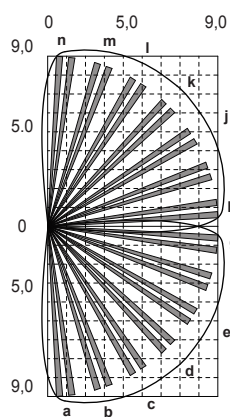

9,0 m stały

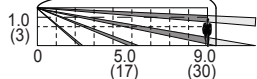

Wysokość montażu (stała)

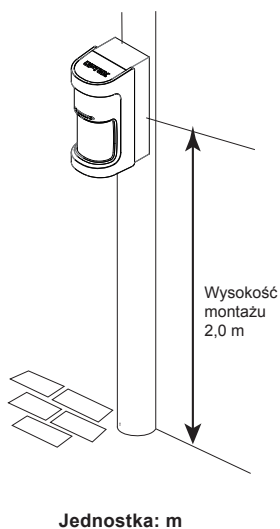

1 Ustawić na „L12/H9”

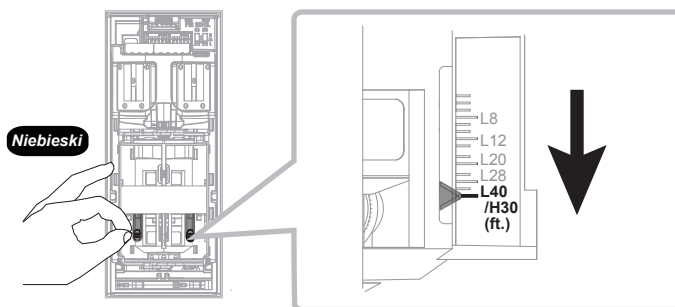

2 Podciągnij do góry, aż pojawi się napis „High mount”.

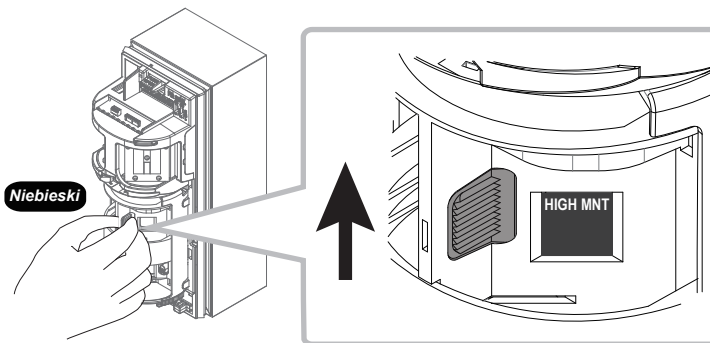

4-2. Maskowanie obszaru PIR

< Za pomocą przesyłony regulacji obszaru >

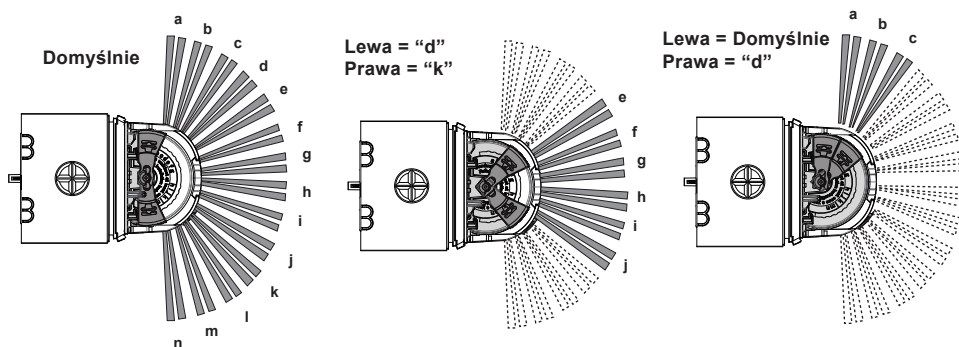

< Z płytką maskowania obszaru (w zestawie) / dodatkową opcją [MKP-01] >

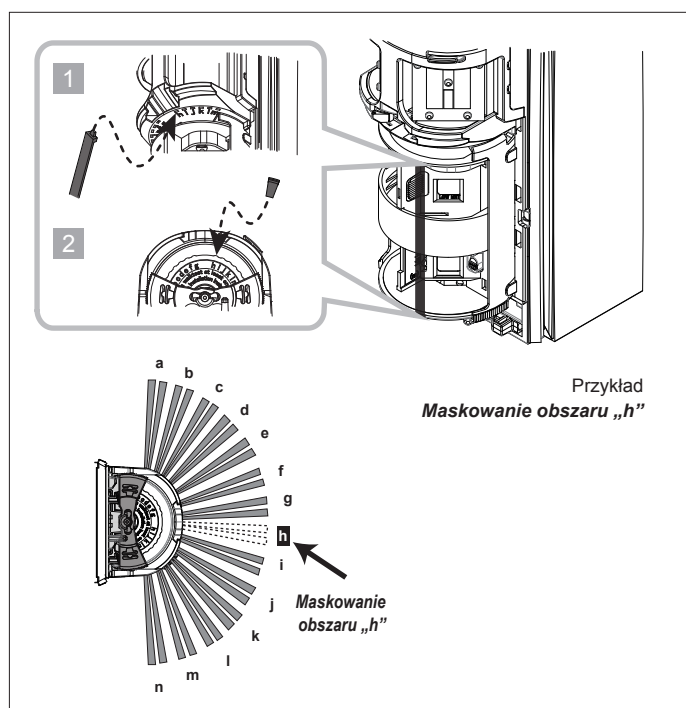

4-3 Ustawienia przełączników

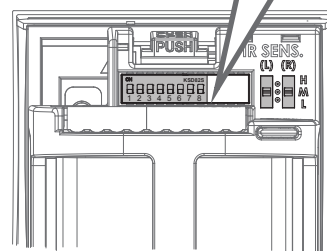
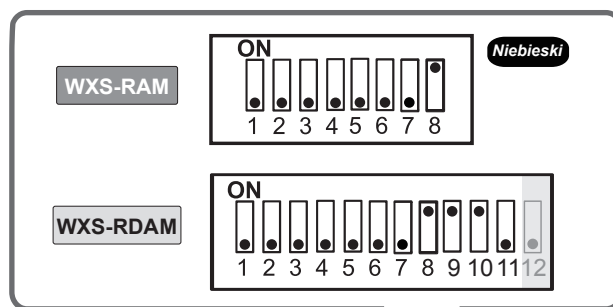

WXS-RAM	1	2	3	4	5	6	7	8				
WXS-RDAM	1	2	3	4	5	6	7	8	9	10	11	12
Pozycja	LED	Alarm i usterka	Pojedynczy alarm	Zliczanie impulsów	Odporność piroelementu	Czasomierz oszczędzania baterii	Dzień/noc	Anty-maskিং	Microwave			Przyszłe zastosowania
ON	ON	N.O.	ON	1	Odporność	5 s	*Tylko noc	ON	Zasięg (lewa)	Zasięg (prawa)	Odporność	
OFF	OFF	N.C.	OFF	2	Normalnie	120 s	Dzień i noc	OFF	Długi	Długi	Odporność	
									Krótki	Krótki	Normalnie	

*Sygnał alarmu jest wysyłany tylko jeśli natężenie światła spadnie do niskiego poziomu w trybie „Tylko noc”.

Tej funkcji można używać np. do sterowania oświetleniem.

4-4. Czulość piroelementu

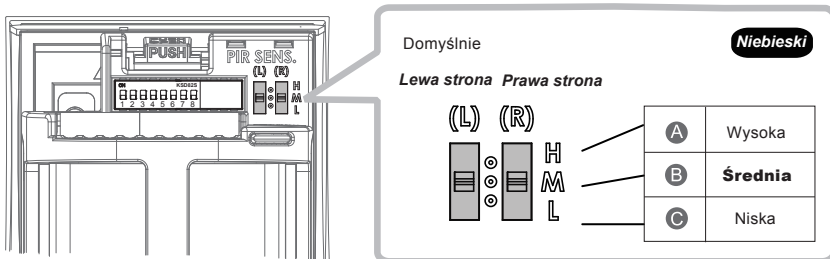

PAMIĘTAJ! Mikrofale (tylko WXS-RDAM)

„Długi” lub „krótki” zasięg detekcji mikrofal można wybrać za pomocą mikroprzełącznika nr 9 i 10. Patrz strony od 5 do 7.

Niebieski

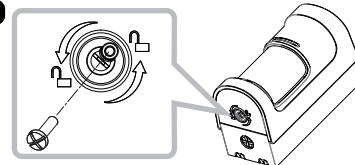

Wkręt zabezpieczający

Wkręt zabezpieczający (w zestawie) zapobiega przypadkowemu odłączeniu pokrywy.

5 Sprawdzenie

5-1. Test przejścia

- 1 Zamknij pokrywę. Test przejścia rozpocznie się automatycznie.

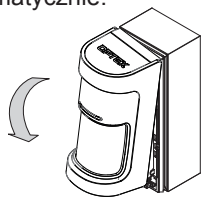

- 2 Upewnij się, że dioda LED świeci się przez 2 sekundy w przypadku wykrycia żądanego obiektu.

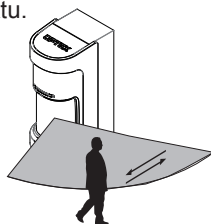

- 3 Test przejścia kończy się 3 minuty po zamknięciu pokrywy przedniej, gdy dioda LED zamiga przez 5 sekund.

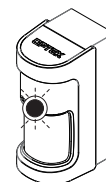

5-2. Wskazania diody LED

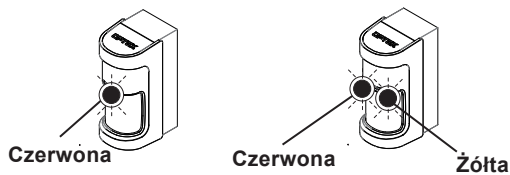

Przygotowanie; Miga przez 60 s lub krócej.

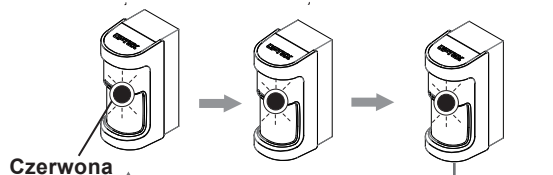

Wykrywanie maskowania; Miga 3-krotnie – cykl powtarzany.



Alarm; Świeci przez 2 s.

WXS-RDAM

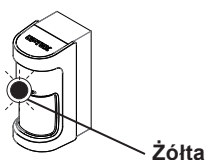

Detekcja mikrofalowa; Świeci przez 2 s.

Montaż wysoki

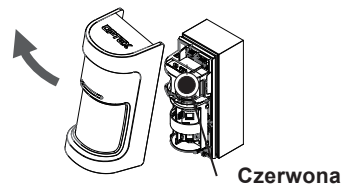

Ustawienie dla montażu wysokiego; miga w przypadku uaktywnienia czujnika sabotażu.

Montaż niski

Widok z góry

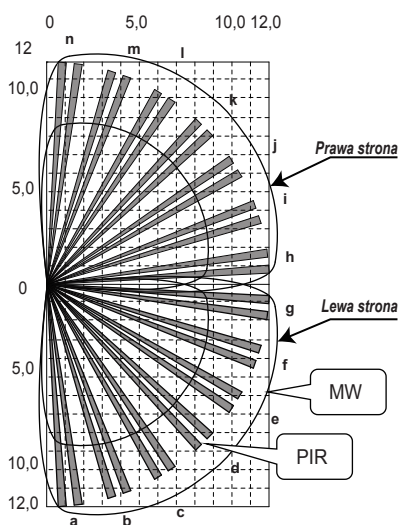

Jednostka: m

Widok z boku

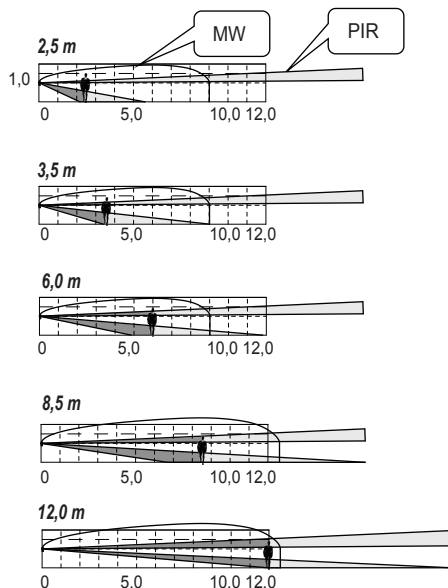

Montaż wysoki

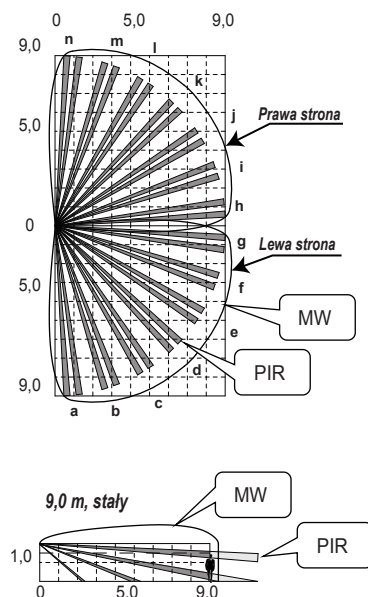

7 Specyfikacja

Model	WXS-RAM	WXS-RDAM-X5
Metoda detekcji	PIR	PIR+MW
Charakterystyka detekcji	Montaż wysoki: 9,0 m, kąt 180° Montaż niski: 12,0 m, kąt 180°	
Kanale detekcji	Montaż wysoki: 14 par poziomych, 4 warstwy pionowe Montaż niski: 14 par poziomych, 2 warstwy pionowe	
Regulacja zasięgu PIR	Montaż wysoki: 9,0 m (wartość stała) Montaż niski: 2,5 do 12 m (płynna regulacja)	
Wykrywana prędkość ruchu	0,3 do 2,0 m/s	
Czułość	2,0°C przy 0,6 m/s	
Zasilanie	3,0 – 3,6 V DC, bateria litowa	
Pobór prądu (oprócz testu przejścia)	19 µA stan oczekiwania 4 mA (maks.) przy 3 V DC	24 µA stan oczekiwania 6 mA (maks.) przy 3 V DC
Czas trwania alarmu	2,0 ± 0,1 s	
Czas przygotowania do pracy	60 s lub krótszy (dioda LED miga)	
Wyjście alarmu (P)	Przełącznik półprzewodnikowy, 10 V DC 0,01 A (maks.) [przełączanie: tylko prawa strona lub alarm z obu stron], [N. O. / N.C.]	
Wyjście alarmu (L)	Przełącznik półprzewodnikowy, 10 V DC 0,01 A (maks.) [przełączanie: tylko lewa strona lub alarm z obu stron], [N. O. / N.C.]	
Wyjście usterki (z wyjściem antysabotażowym)	Przełącznik półprzewodnikowy, 10 V DC 0,01 A (maks.) [N. O. / N.C.]	
Dioda LED	czerwona	1. Przygotowanie do pracy, 2. Alarm, 3. Wykrycie maskowania, 4. Ustawienie „montaż wysoki” (po uaktywnieniu czujnika antysabotażowego dioda miga przy aktywnym ustawieniu „montaż wys.”)
	żółta	1. Przygotowanie do pracy 2. Detekcja za pomocą mikrofal
Temperatura pracy	od -30°C do +60°C	od -20°C do +45°C
Wilgotność otoczenia	maks. 95%	
Stopień szczelności obudowy	IP 55	
Miejsce montażu	Na ścianie, na słupku (na zewnątrz, wewnątrz)	
Wysokość montażu	Montaż wysoki: 2,0 m Montaż niski: od 0,8 m do 1,2 m	
Waga	730 g	770 g
Akcesoria	[1] Przewód ZASILANIA i ALARMU (P) [2] Przewód ALARMU (L) [3] Przewód USTERKI [4] Taśma „rzep” [5] Płyta maskowania obszaru x 5 [6] Wkręt (4 x 20 mm) x 2 [7] Wkręt zabezpieczający x 1	

- Dane techniczne i konstrukcja mogą ulec zmianie bez wcześniejszego powiadomienia.
- Urządzenia zaprojektowano w celu wykrywania intruza i aktywacji centrali alarmowej – stanowią jedynie część kompletnego systemu i z tego powodu nie ponosimy odpowiedzialności za szkody ani straty w wyniku włamania.

8 Wymiary

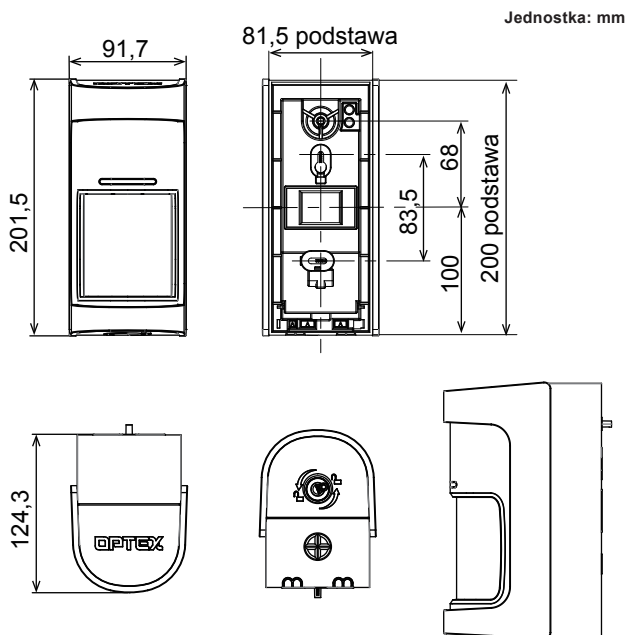

Jednostka: mm

9 Zgodność z przepisami

- Firma OPTEX oświadcza, że produkt WXS-RDAM-X5 jest zgodny z dyrektywą 2014/53/UE. Pełny tekst dokumentu znajduje się na stronie: www.optex.net
- **Częstotliwość i moc wytwarzanego promieniowania mikrofalowego**
WXS-RDAM-X5: 10,525 GHz 15,78 mW EIRP
- Poniższa lista zawiera obszary zastosowania urządzenia zgodnie z przeznaczeniem oraz wszelkie znane ograniczenia. W przypadku krajów niefigurujących na liście prosimy o zasięgnięcie informacji w odpowiedniej instytucji zarządzania częstotliwościami.
10.525 GHz: Belgia, Dania, Finlandia, Grecja, Włochy, Luksemburg, Holandia, Hiszpania, Szwecja, Islandia, Norwegia, Szwajcaria
- WXS-RDAM-X5 spełnia również normy UE dotyczące wartości granicznych określone dla środowiska niekontrolowanego. Urządzenie należy instalować i użytkować w odległości minimum 20 cm między promiennikiem a ciałem użytkownika.

■ Dane kontaktowe na terenie UE

Producent:

OPTEX CO., LTD.
5-8-12 Ogoto, Otsu, Shiga, 520-0101 JAPONIA

Autoryzowany przedstawiciel W Europie:

OPTEXT (EUROPE) LTD./EMEA HEADQUARTERS
Unit 13, Cordwallis Park, Clivemont Road,
Maidenhead, Berkshire, SL6 7BU, WLK. BRYTANIA



OPTEX Security Sp. z o.o. (Poland)

www.optex-europe.com/pl

Copyright (C) 2018 OPTEX CO.,LTD.