

INSTRUKCJA MONTAŻU / OBSŁUGI

MONITOR IP CIOT-700ML (v.4.7.1)



Importer:



Komfort & Bezpieczeństwo

Włosań, ul. Świątnicka 88
32-031 Mogilany

tel. +48 12 256 50 25
+48 12 256 50 35
GSM: +48 697 777 519
biuro@gde.pl
www.gde.pl

Spis treści

1. Wygląd zewnętrzny – monitor	3
2. Podstawowe funkcje monitora	4
3. Instalacja monitora	4
4. Obsługa ogólna	6
4.1. Zmiana języka wyświetlanych komunikatów.....	7
4.2. Menu podręczne.....	8
4.3. Pasek nawigacyjny	8
5. Konfiguracja ustawień sieciowych monitora	9
5.1. Ustawienia Master / Slave monitora.....	10
6. Połączenie z panelami wejściowymi 1-abonentowymi.....	10
6.1. Konfiguracja połączenia z panelami jednoabonentowymi	10
6.2. Modyfikacja i usunięcie paneli wejściowych	12
6.4. Wywołanie podglądu z paneli wejściowych	15
7. Połączenie w systemie wieloabonentowym.....	16
7.1. Konfiguracja połączenia w systemie wieloabonentowym	16
8. Połączenie z kamerami obserwacyjnymi CCTV IP	17
9. Połączenie interkomowe.....	18
10. Połączenia z urządzeniem mobilnym (system Android lub iOS)	19
10.1. Konto użytkownika / Sign Up	19
10.2. Wymagania połączenia	21
10.4. Połączenie ze smartfonem.....	23
11. Dodatkowe aplikacje monitora i widżety	25
11.1. Nagrania z kamery	25
11.2. Sytuacja awaryjna.....	25
11.3. Historia sytuacji awaryjnych	26
11.4. Informacje pogodowe i inne	26
11.5. Wygaszacz ekranu.....	26
11.6. Hasło wejść wspólnych	27
11.7. Kalkulator	27
11.8. Zegar.....	27
11.9. Internet.....	27
11.10. Widżet Nieodebrane połączenia.....	28
11.11. Widżet Pogoda	28
12. Drzewo ustawień dla aplikacji konfiguracyjnych	29
12.1. Aplikacja Ustawienia monitora	29
12.2. Aplikacja Ustawienia	31
13. Aktualizacja monitora	33
14. Dane techniczne	33

1. Wygląd zewnętrzny – monitor

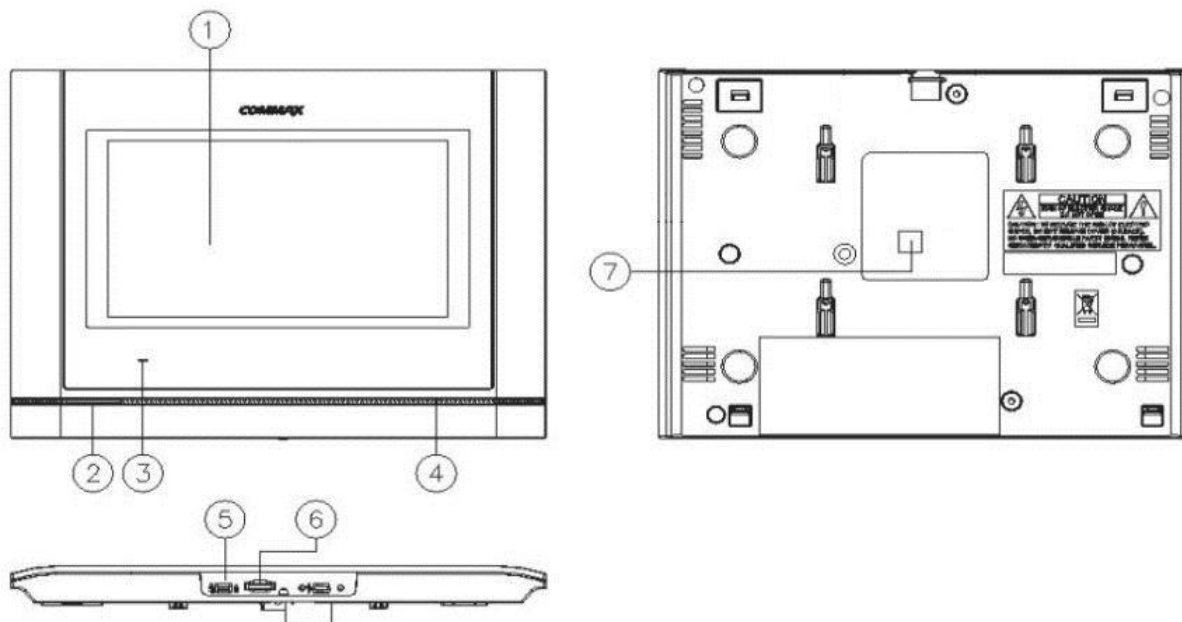

	Element	Opis
1.	Wyświetlacz LCD dotykowy	7" ekran LCD z panelem dotykowym
2.	Głośnik	Przekazuje dźwięki do otoczenia
3.	Dioda LED	Informuje o zasilaniu monitora
4.	Mikrofon	Przekazuje dźwięki z otoczenia
5.	Wyłącznik zasilania	Załącza/odłącza zasilanie monitora
6.	Gniazdo kart MicroSD	Umożliwia zapis filmów z paneli wejściowych
7.	Gniazda RJ45	Umożliwiają połączenie do sieci LAN, zasilanie ze switcha PoE

UWAGA!

Niniejsza instrukcja powinna być przeczytana przed montażem.

- Monitor nie powinien znajdować się w pobliżu wody, np. wanny, umywalki, basenu itp.
- Monitor i kamera powinny znajdować się w miejscach o wolnym przepływie powietrza – nie należy montować ich w szafkach, szafkach itp. Nie należy zaklejać, zatykać otworów wentylacyjnych.
- Przewody połączeniowe nie mogą być narażone na uszkodzenia mechaniczne i termiczne.
- Nie zaleca się skierowywania kamery w kierunku dużego natężenia światła – „oślepią” optykę kamery i może prowadzić do uszkodzenia kamery.

2. Podstawowe funkcje monitora

- Aplikacje – dedykowane aplikacje do obsługi paneli wejściowych, kamer CCTV, połączeń, aplikacje użytkowe (przeglądarka Internet, kalkulator, zegar)
- Widżety – pogodowe, informacyjne (np. o nieodebranych połączeniach)
- Połączenie z panelami wejściowymi, nielimitowana ilość paneli, rejestracja rozmów
- Interkom – funkcja interkomu pomiędzy użytkownikami systemu (na poziomie jednego lokalu, pomiędzy lokatorami)
- Połączenie z portierem – komunikacja audio/video ze stacją portierską
- Historia połączeń – wraz ze statusem połączenia, czasem, nagraniem audio/video
- Podgląd obrazu z kamer CCTV – nielimitowana ilość kamer
- Połączenie z chmurą COMMAX-a
- Przekierowanie rozmów na telefony Android / iPhone

3. Instalacja monitora

- W miejscu instalacji monitora zaleca się przygotowanie puszek instalacyjnych elektrycznej lub specjalistycznej dla osprzętu elektrycznego – np. 50x50mm o głębokości min. 40mm
- Przed instalacją metalowego uchwytu należy sprawdzić możliwość późniejszej instalacji przewodu LAN i montażu monitora na uchwycie

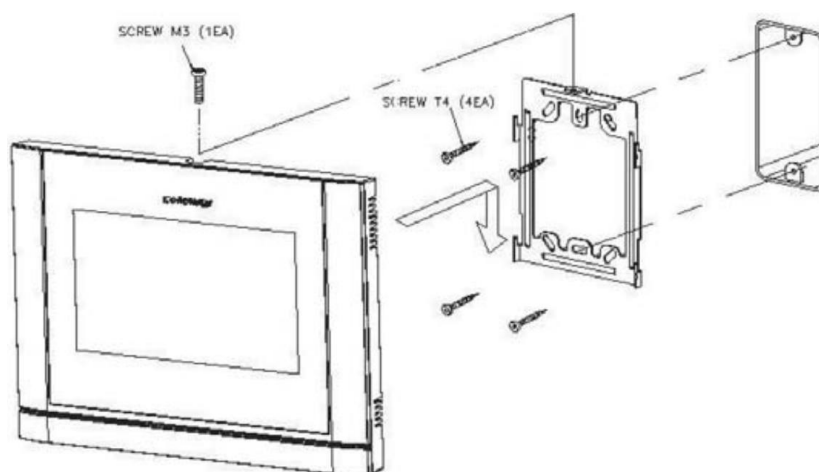

- Zamocuj metalowy uchwyt monitora na ścianie (zalecana wysokość montażu monitora od podłogi: 1450- 1500 mm)
- Podłącz przewód LAN do gniazda RJ45
- Umieść monitor na uchwycie i dokręć śrubką

Idea połączeń w systemie COMMAX IP

Wszystkie elementy końcowe systemu (monitory, panele wejściowe, kamery obserwacyjne IP, stacje portierskie) należy połączyć w topologii gwiazdy ze switchami LAN. Do podłączenia urządzeń które wymagają zasilania PoE należy użyć switchy PoE.

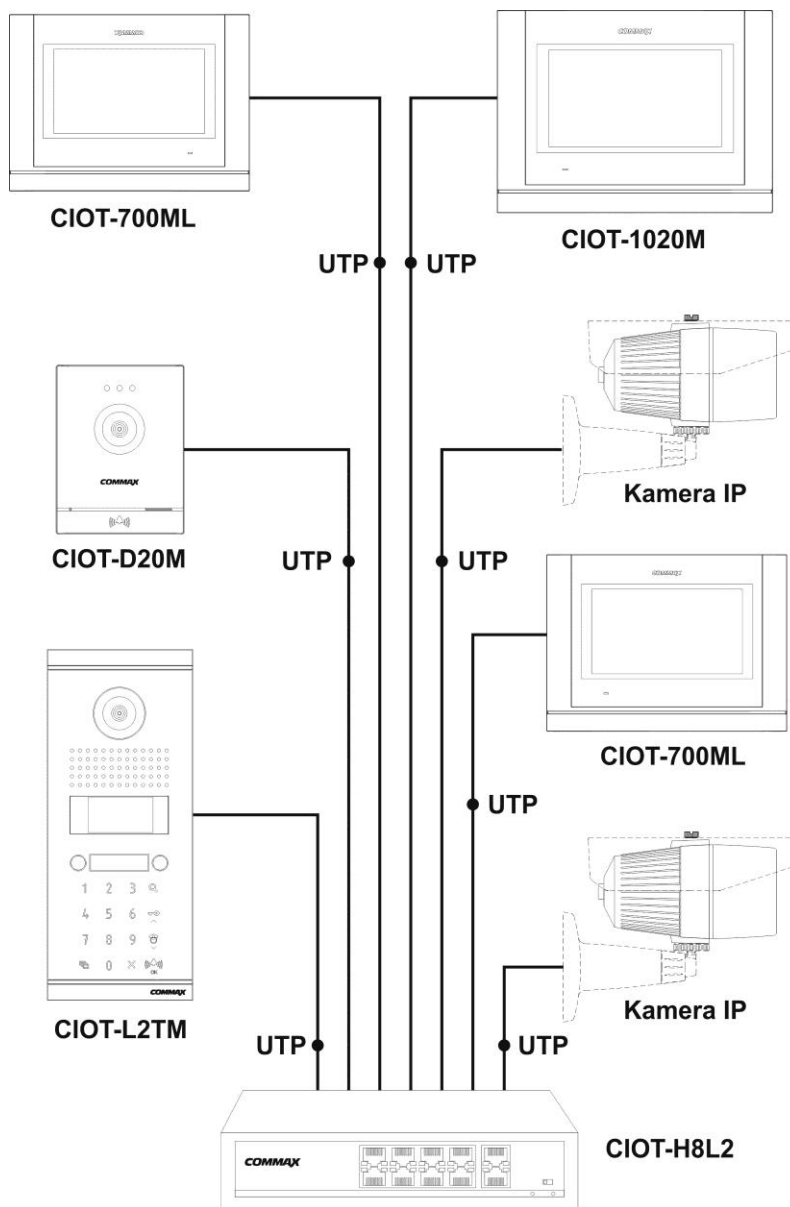

Uwaga!!

- Przed przystąpieniem do instalacji zaleca się sprawdzenie i podłączenie skonfigurowanego sprzętu w warunkach warsztatowych
- Monitor CIOT-700ML należy podłączyć do switch'a PoE (zalecane modele: CIOT_H4L2, CIOT-H8L2).
- Zalecany przewód: skrętka UTP kat. 5e lub kat. 6 - zaleca się stosowanie połączeń wg standardu EIA 568B.
- Nie należy przekraczać zalecanych odległości pomiędzy urządzeniami – dla switchy PoE CIOT_H4L2, CIOT-H8L2 – do 150m od monitorów
- Wszystkie urządzenia systemu COMMAX IP oraz kamery obserwacyjne CCTV IP muszą być połączone w obrębie tej samej sieci LAN.

4. Obsługa ogólna

Obsługa monitora CIOT-700ML odbywa się poprzez dotykowy ekran, na którym rozmieszczone są ikony aplikacji oraz widżety. Monitor pracuje w oparciu o system operacyjny Android v.6.0 - obsługa urządzenia odbywa się w sposób podobny do innych urządzeń z tym systemem. Ogólna instrukcja obsługi systemu Android znajduje się na stronach producenta, np. <https://support.google.com/android>

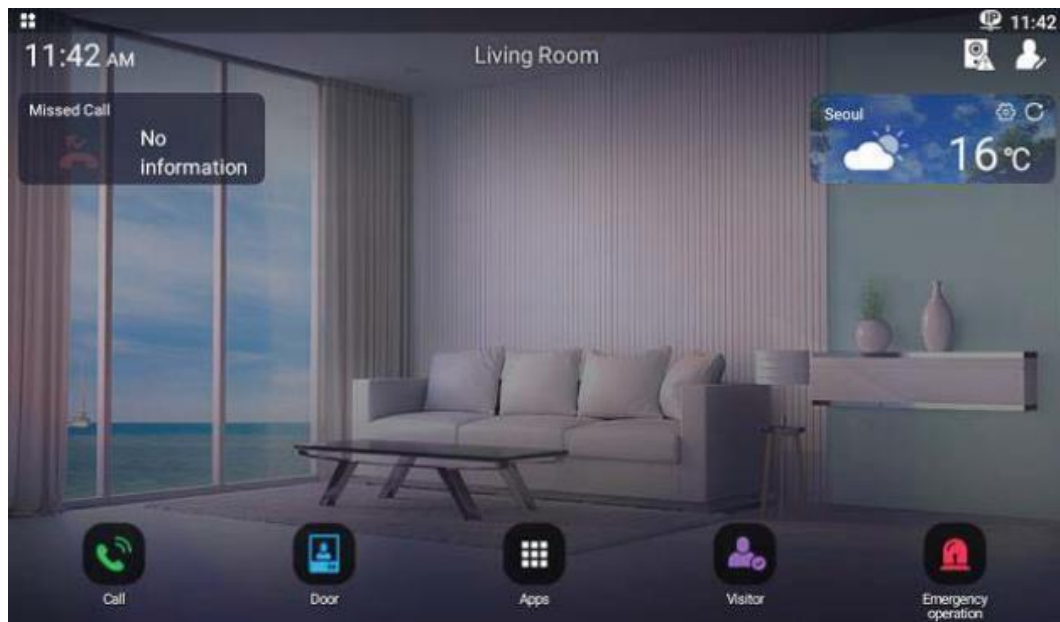

Przykładowy układ ekranu

Układ ekranu można zmodyfikować wg własnych upodobań zmieniając położenie ikon aplikacji, widżetów, dodając inne ikony aplikacji i widżety oraz zmieniając tło pulpitu.

- Aby zmienić położenie ikony lub widżetu kliknij i przytrzymaj jej obszar a następnie przesuń w wybrane miejsce pulpitu

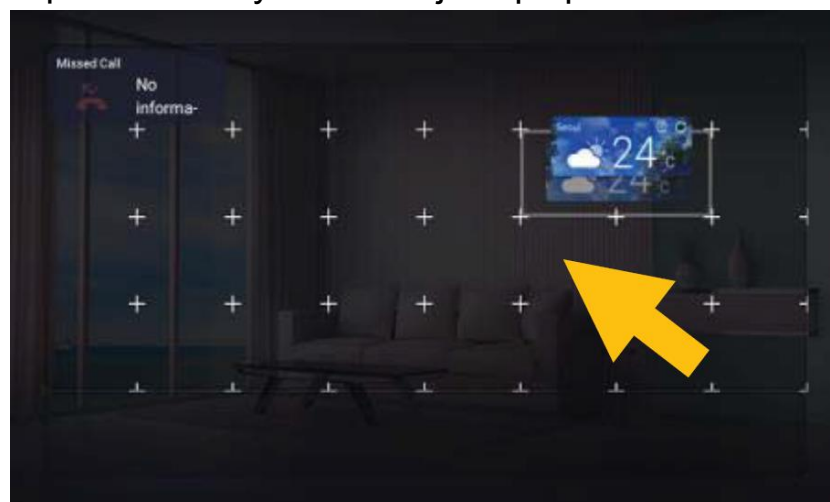

- Aby zmodyfikować tło pulpitu lub dodać nowe ikony aplikacji lub widżety kliknij i przytrzymaj tło pulpitu a następnie z podręcznego menu wybierz daną opcję. Aby dodać aplikację/widżet kliknij i przytrzymaj jej obszar a następnie przesuń w wybrane miejsce pulpitu
- Aby usunąć ikonę aplikacji / widżet z pulpitu kliknij i przytrzymaj jej obszar a następnie przesuń na ikonę kosza w górnej części ekranu (ikona kosza zmieni obramowanie na białe)

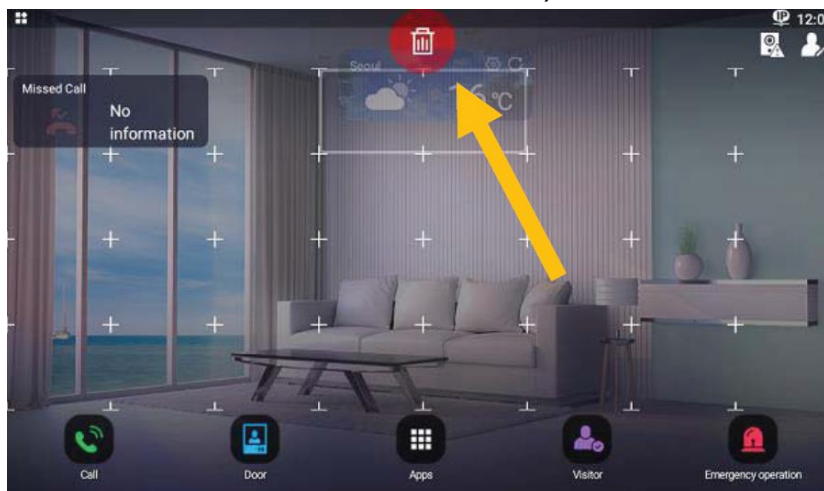

- Stałą ikoną pulpitu jest ikona aplikacji – nie ma możliwości jej usunięcia ani zmiany położenia
- Aplikacja „Ustawienia monitora” zabezpieczona jest hasłem. Domyślne hasło monitora: 1234.
- Po ustalonym czasie bezczynności monitor wygasza się (możliwość wyboru czasu: Ustawienia → Wyświetlacz → Uśpienie). Aby wybudzić ekran z trybu uśpienia kliknij w dowolnym jego punkcie

4.1. Zmiana języka wyświetlanych komunikatów

Dalsza część instrukcji będzie przedstawiać obsługę monitora z polskimi nazwami aplikacji i komunikatami dlatego sugeruje się zmianę języka monitora na polski.

- Kliknij ikonę „Apps” (Aplikacje) w dolnej części ekranu monitora – rozwinię się menu zawierające wszystkie zainstalowane w monitorze aplikacje
- Kliknij ikonę ustawień „Settings” (Ustawienia)
- W zakładce „Personal” (Osobiste) wybierz opcję „Language & input” (Język i wprowadzanie tekstu)
- Wybierz opcję „Language” (Język)
- Z listy języków wybierz „Polski”
- Na dolnej belce wybierz ikonę „” aby wrócić do ekranu startowego.

4.2. Menu podręczne

Po dotknięciu i przesunięciu w dół górnej belki ekranu rozwinię się menu podręczne monitora z szybkim dostępem do podstawowych ustawień monitora

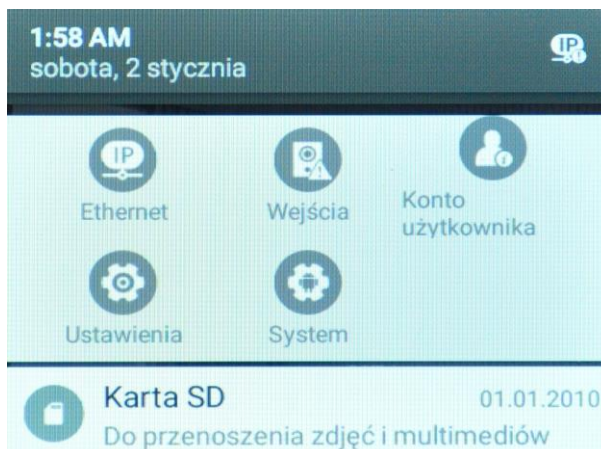

Są tam umieszczone ikony ustawień dostępnych również w standardowy sposób – poprzez wywołanie danej aplikacji z menu aplikacji lub po umieszczeniu jej ikony na pulpicie startowym:

- Ethernet – ustawienia sieci kablowej Ethernet
- Wejścia – konfiguracja połączeń z panelami wejściowymi jednoabonentowymi
- Konto użytkownika – konfiguracja konta niezbędnego do przekierowania połączeń na urządzenia mobilne (smartfony/tablety)
- Ustawienia – menu ustawień monitora (zabezpieczone hasłem, domyślne hasło monitora: 1234)
- System – menu ustawień systemowych

4.3. Pasek nawigacyjny

Podczas poruszania się po menu monitora na dole ekranu widoczny jest pasek nawigacyjny.

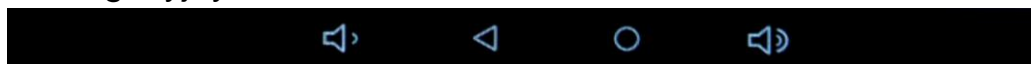

Jeżeli pasek nawigacyjny nie jest potrzebny jest on ukryty. W niektórych sytuacjach (np. podczas wyświetlenia pulpitu startowego) można go wysunąć – należy dotknąć dolną krawędź ekranu i przesunąć w górę.

Ikony:



- powrót do pulpitu startowego



- powrót do poprzedniej opcji



- regulacja głośności monitora

5. Konfiguracja ustawień sieciowych monitora

Monitor fabrycznie posiada ustawienie sieci Ethernet w trybie „dhcp”. Jeżeli zostanie podłączony do sieci Ethernet w której pracuje serwer DHCP (np. router z ustawioną funkcją serwera DHCP) zostanie mu automatycznie nadany adres IP, maska sieci, brama oraz ustawienia serwerów DNS zgodnie z ustawieniami serwera DHCP.

Zaleca się zmianę trybu „dhcp” na adres statyczny („static”) ze względu na możliwą automatyczną zmianę adresu IP monitora przez serwer DHCP co może prowadzić do zerwania połączenia z pozostałymi elementami systemu (kamerami, innymi monitorami).

Aby ustawić statyczne parametry sieci uruchom aplikację „Ustawienia” i w zakładce „Sieci zwykłe i bezprzewodowe” wybierz opcję „Ethernet” (monitor CIOT-700ML nie posiada karty Wi-Fi, zmiana opcji „Wi-Fi” nie jest możliwa).

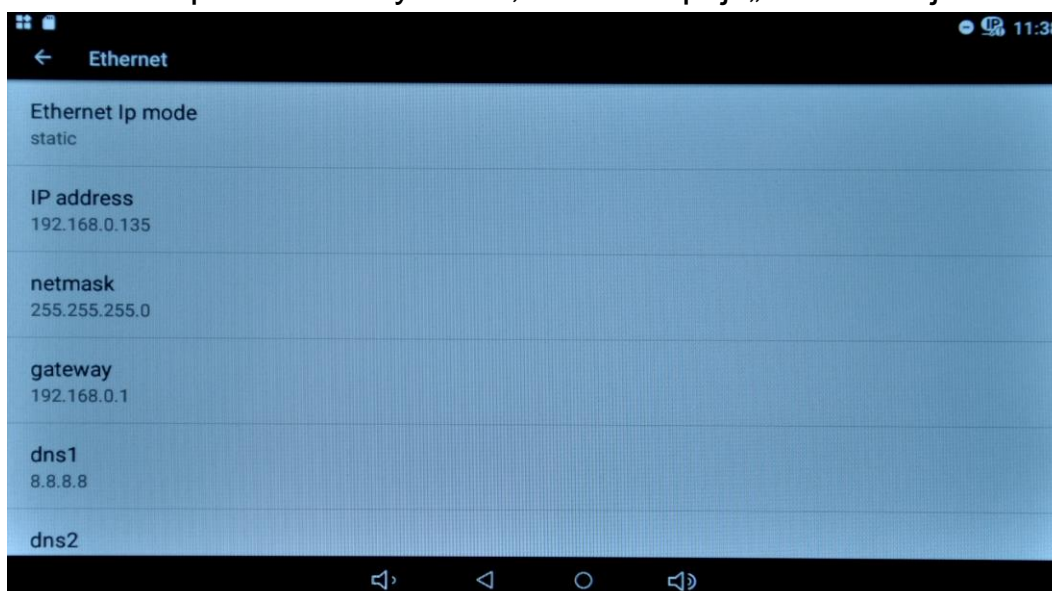

Przykładowe ustawienia sieci Ethernet

Ethernet IP mode – zmiana trybu dhcp / static. Po wybraniu trybu „dhcp” i zatwierdzeniu wyboru monitor się zresetuje i pobierze nowe dane z serwera DHCP.

Po wybraniu trybu „static” i zatwierdzeniu pojawi się okno z polami do wpisania – należy uzupełnić pola zgodnie z ustawieniami własnej sieci Ethernet.

Po zatwierdzeniu „CONNECT” monitor zresetuje się z nowo ustawionymi parametrami sieci Ethernet.

Ethernet	
Adres IP	192.168.0.135
Brama	192.168.0.1
netmask	255.255.255.0
DNS 1	8.8.8.8
DNS 2	8.8.4.4
CANCEL CONNECT	

Uwaga!!

Zmiana ustawień sieci po skonfigurowaniu połączeń z innymi elementami systemu (kamerami, monitorami) spowoduje konieczność ponownej konfiguracji połączeń.

5.1. Ustawienia Master / Slave monitora.

Monitor posiada fabrycznie ustawiony typ „Główny (master)”. W systemie, gdzie zainstalowanych jest kilka monitorów tylko jeden może być monitorem głównym (Master), pozostałe należy ustawić jako Slave. Dla monitora głównego należy następnie skonfigurować połączenie z panelami wejściowymi oraz skonfigurować konto dla urządzeń mobilnych. Ustawienie typu monitora:

- Z listy aplikacji uruchom aplikację „Ustawienia monitora” (lub z menu podręcznego „Ustawienia”) – opcja zabezpieczona hasłem, domyślne hasło: 1234
- Wybierz zakładkę „Ustawienia podstawowe”
- Wybierz „Typ monitora”
- Dla monitora Master należy zaznaczyć opcję „Główny (master) i zatwierdzić wybór ikoną „√”
- Dla monitora Slave należy zaznaczyć opcję „Dodatkowy (slave) a następnie podać adres IP monitora master oraz wybrać wewnętrzny numer monitora Slave (dla funkcji interkomu – z zakresu 501~510).
- Po dokonaniu zmian i opuszczeniu aplikacji ustawień monitor zresetuje się
- Wszystkie monitory jak i panele wejściowe muszą znajdować się w tej samej sieci Ethernet, urządzenia podłączone w różnych sieciach się będą się ze sobą komunikowały, nie ma możliwości stworzenia rozległego systemu obejmującego kilka sieci/podsieci.

6. Połączenie z panelami wejściowymi 1-abonentowymi

W systemie jednoabonentowym COMMAX IP można połączyć dowolną ilość paneli wejściowych obsługiwanych jednocześnie przez monitory. W przypadku instalacji kilku monitorów (możliwość obsługi do 11 monitorów, zalecane 4) jeden z monitorów będzie monitorem Master a pozostałe - monitorami Slave (ustawienia programowe w konfiguracji monitora).

6.1. Konfiguracja połączenia z panelami jednoabonentowymi

- Po skonfigurowaniu ustawień sieciowych oraz ustawieniu typu monitora „Master” (punkt 5.) należy przypisać do monitora podłączone w tej samej

sieci Ethernet panele wejściowe (monitory „Slave” automatycznie przejmą ustawienia z monitora „Master”.

- Urządzenia podłączone w różnych sieciach się będą się ze sobą komunikowały, nie ma możliwości stworzenia rozległego systemu obejmującego kilka sieci/podsieci.
- Na monitorze „Master” wywołaj aplikację „Wejście” lub z menu podręcznego: „Wejścia” aby przejść do ustawień paneli wejściowych.
- Aplikacja „Wejście” najpierw wyświetla wcześniej dodane panele. Aby przejść do ustawień paneli należy kliknąć ikonę ustawień w lewym górnym rogu ekranu

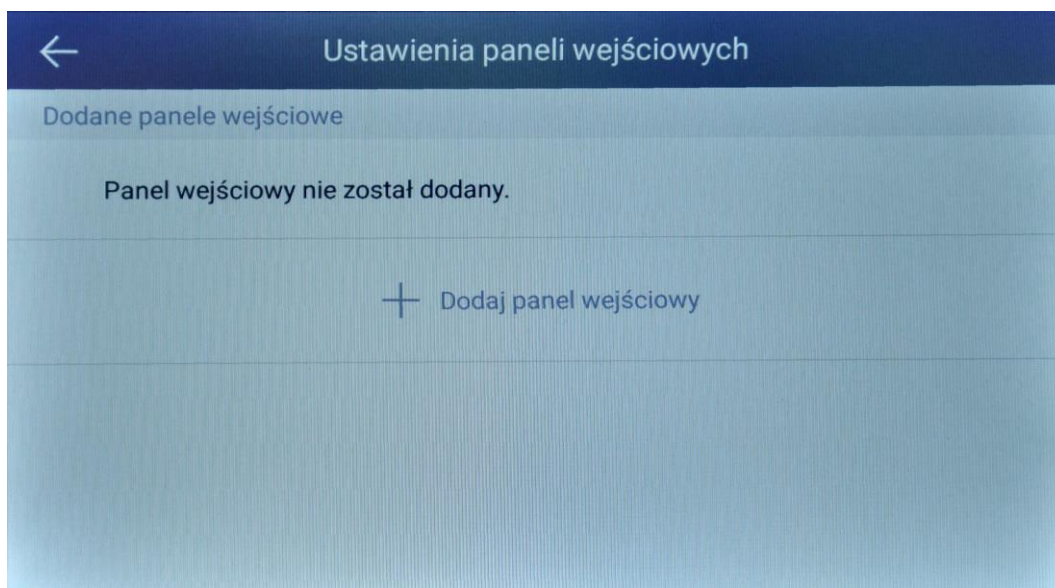

Okno ustawień paneli wejściowych – bez przypisanych paneli

- Kliknij pole „+ Dodaj panel wejściowy”
- Na panelu wejściowym wciśnij i przytrzymaj przez 5 sekund przycisk wywołania (czas na operację dodania panel wejściowego zależy od ustawień wygaszenia monitora: Ustawienia → Wyświetlacz → Uśpienie, po wygaszeniu monitor zamyka aplikację „Wejście”), monitor wyświetli dane panelu w sekcji „Wykryte panele wejściowe”

Uwaga!!

- *Możliwe jest dodanie panelu, który nie był wcześniej powiązany z żadnym monitorem, nie ma możliwości dodania jednego panelu do kilku monitorów „Master” - podczas jednoczesnej próby dodania panelu do kilku monitorów monitory wyświetlą dodany panel, ale tylko jeden z nich będzie prawidłowo dodany (zielona ikona na liście paneli w sekcji „Dodane panele wejściowe”) i tylko jeden monitor „Master” (oraz powiązane z nim monitory „Slave”) odbierze wywołanie z panelu.*
- *Jeżeli dany panel wejściowy był już wcześniej powiązany z innym monitorem, podczas wciśnięcia i przytrzymania przycisku wywołania w trybie dodawania panelu wejściowego nie zostanie on wykryty przez*

monitor, nastąpi standardowe wywołanie monitora z którym panel jest powiązany. Aby dodać skonfigurowany wcześniej panel należy usunąć powiązanie z innym monitorem w zakładce „Ustawienia paneli wejściowych” – za pomocą ikony  w prawym górnym rogu ekranu. Prawidłowe usunięcie panelu potwierdzone jest dźwiękiem wywołania słyszonym w panelu.



- Jeżeli nie ma możliwości usunięcia powiązania z innym monitorem (np. monitora do którego był podłączony panel nie ma już w systemie) należy przywrócić panel do ustawień fabrycznych. W tym celu należy wcisnąć i przytrzymać przez 5 sekund przycisk „Reset” w panelu wejściowym – po ok. 20 sekundach panel przywróci swoje fabryczne ustawienia.
- Jeżeli monitor nadal nie wyświetla informacji w sekcji „Wykryte panele wejściowe” upewnij się że panel został prawidłowo podłączony w tej samej sieci Ethernet w której pracuje monitor.
- Kliknij ikonę „Dodaj” przy danych panelu. Na ekranie powinien zostać wyświetlony podgląd obrazu z panelu wejściowego
- Jeżeli obraz nie jest widoczny (czarne tło) należy zmienić ustawienia kamery klikając w ikonę „IP” w prawym górnym rogu ekranu. Ustawienia powinny być zgodne w ustawieniami sieci LAN do której podłączony jest monitor. Jeśli obraz nadal nie jest widoczny – zresetuj panel wejściowy i ponów proces dodania panelu wejściowego.
- Kliknij ikonę „Dodaj” na podglądzie obrazu z kamery – kamera potwierdzi powiązanie dźwiękiem wywołania

Uwaga!!

Jeżeli panel wejściowy zostanie dodany, lecz nie zostanie prawidłowo powiązany z monitorem na liście „Dodane panele wejściowe” zostanie to zasygnalizowane czerwoną ikoną (!) (np. po dodaniu panelu bez prawidłowego podglądu obrazu).

- Powtórz procedurę dla pozostałych paneli w systemie.

6.2. Modyfikacja i usunięcie paneli wejściowych

W oknie ustawień paneli wejściowych jest możliwość zmodyfikowania nazwy wyświetlanej podczas wywołania monitora przez panel lub podczas podglądu obrazu z panelu (ikona ) oraz usunięcie powiązania z panelami (ikona )

Uwaga!!



- Usunięcie w monitorze panelu nieprawidłowo połączonego z monitorem (oznaczonego czerwoną ikoną (!)) spowoduje również usunięcie prawidłowego połączenia z innym monitorem (jeżeli panel w tym czasie podłączony jest do tej samej sieci Ethernet) – na tym monitorze status panelu w sekcji „Dodane panele wejściowe” zmieni się i będzie oznaczony czerwoną ikoną (!).

6.3. Odbieranie połączeń z panelu wejściowego





- Po wywołaniu monitora przez panel wejściowy monitor zadzwoni, na ekranie pojawia się obraz z panelu wraz z informacją o nazwie wejścia i ikonami obsługi, automatycznie rozpoczyna się zapis sekwencji wideo do pamięci urządzenia (w przypadku instalacji karty microSD w monitorze – na kartę).
- W przypadku instalacji kilku monitorów w systemie Master/Slave wszystkie monitory wyświetlą informację o połączeniu.





Ekran monitora podczas wywołania z panelu

- Za pomocą ikony  po wywołaniu monitora można ustawić poziom dźwięku wywołania – na ekranie pojawi się pasek z poziomem dźwięku, znakami „+” oraz „-”, można ustawić wymagany poziom (można go także ustawić w aplikacji „Ustawienia”, sekcja „Urządzenie”, opcja „Dźwięki i powiadomienia”)
- W przeciągu 30 sekund odbierz rozmowę ikoną . Maksymalny czas rozmowy to 30, 60, 120 lub 180 sekund (w zależności od ustawień w aplikacji „Ustawienia monitora”, sekcja „Ustawienia połączeń”, opcja „Czas połączenia”). W systemie Master/Slave po

odebraniu rozmowy na jednym z monitorów pozostałe monitory kończą wyświetlanie obrazu.

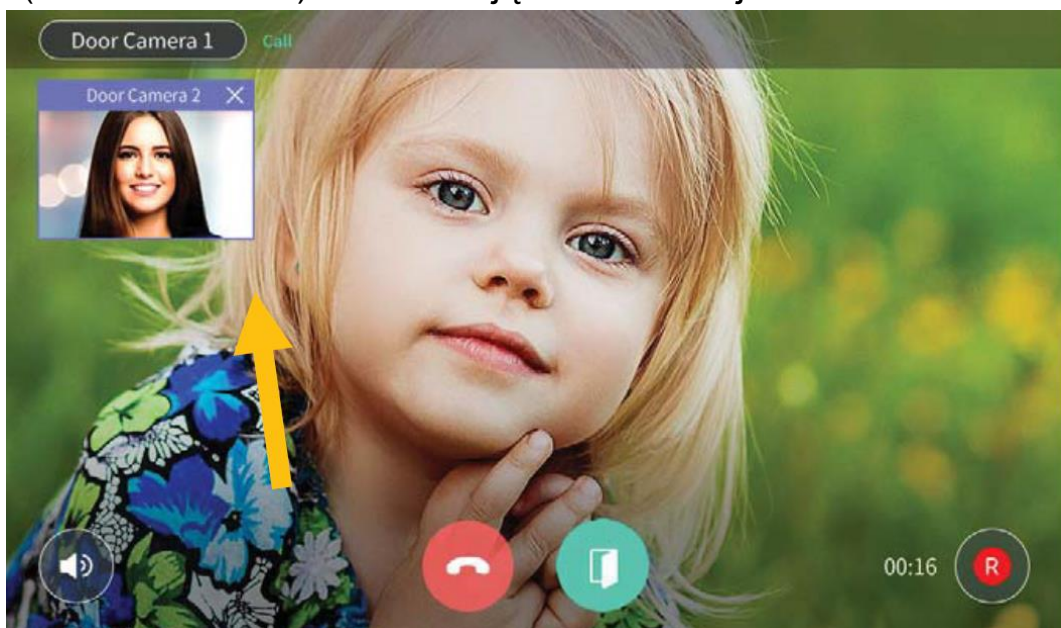
- Monitor automatycznie nagrywa obraz przez 10, 30 lub 60 sekund (w zależności od ustawień w aplikacji „Ustawienia monitora”, sekcja „Ustawienia połączeń”, opcja „Czas rejestracji wideo”). Nagrywanie można wyłączyć klikając w ikonę . Jeśli obraz nie jest nagrywany (np. minął czas automatycznego nagrywania) można ręcznie wywołać nagrywanie klikając w ikonę .
- Podczas rozmowy można ustawić poziom głośności rozmowy klikając w ikonę  – na ekranie pojawi się pasek z poziomem dźwięku, znakami „+” oraz „-”, można ustawić wymagany poziom
- Aby otworzyć wejście podczas rozmowy kliknij ikonę . Rozmowa automatycznie zostanie zakończona, na ekranie pojawi się informacja o otwarciu wejścia, wejście zostanie zwolnione. Po kliknięciu ikony otwarcia wejścia zwierany jest styk NO (oraz rozwierany styk NC) w panelu wejściowym na czas 5 sekund. Aby przedłużyć czas otwarcia wejścia należy zastosować dodatkowe układy przekaźnikowe z podtrzymaniem (np. AWZ525) lub elektrozaczep z pamięcią.
- Jeżeli podczas rozmowy z panelem wejściowym nastąpi wywołanie z innego wejścia w lewym górnym rogu ekranu pojawi się okno w trybie PIP (obraz w obrazie) z informacją o nazwie wejścia.



Aby odebrać drugą rozmowę zakończ pierwszą ikoną  klikając w obraz z drugiego panelu lub otwierając wejście po czym rozmowa zostanie automatycznie zakończona.

- Jeżeli podczas rozmowy z panelem wejściowym nastąpi wywołanie z innego monitora (funkcja interkomu) w lewym górnym rogu ekranu pojawi się okno w trybie PIP (obraz w obrazie) z informacją o adresie monitora. Aby odebrać drugą rozmowę zakończ pierwszą ikoną , klikając w obraz z drugiego panelu lub otwierając wejście po czym rozmowa zostanie automatycznie zakończona.
- W systemie, gdzie zainstalowanych jest kilka paneli i kilka monitorów jest możliwe jednoczesne prowadzenie kilku rozmów (np. po odebraniu rozmowy z panelu 1 na monitorze Master i odebraniu rozmowy z panelu 2 na monitorze Slave)

6.4. Wywołanie podglądu z paneli wejściowych

- Aby wywołać obraz z panelu wejściowego kliknij w ikonę aplikacji „Wejście”.
- W przypadku instalacji jednego panelu na ekranie monitora pojawi się obraz z kamery w panelu wraz z ikonami obsługi.
- W przypadku instalacji wielu paneli wejściowych pojawi się lista z nazwami paneli – wybierz odpowiedni panel aby wywołać obraz.
- Podczas podglądu obrazu możesz otworzyć wejście – kliknij w ikonę  - przekaźnik w panelu zostanie uruchomiony na czas 5 sekund, na ekranie monitora wyświetli się komunikat o otwarciu wejścia.
- Aby zapisać sekwencję wideo z kamery w panelu kliknij w ikonę – do pamięci monitora (lub na zainstalowaną w monitorze kartę microSD) zostanie zapisana 10-, 30- lub 60- sekundowa sekwencja wideo (w zależności od ustawień w aplikacji „Ustawienia monitora”, sekcja „Ustawienia połączeń”, opcja „Czas rejestracji wideo”)
- Czas wyświetlania obrazu zależy od ustawień wygaszenia monitora: Ustawienia → Wyświetlacz → Uśpienie, po wygaszeniu monitor zamyka aplikację „Wejście”).
- Jeśli podczas podglądu z danego panelu nastąpi wywołanie z panelu lub z innego monitora aplikacja „Wejście” zostanie zamknięta i nastąpi obsługa wywołania.

7. Połączenie w systemie wieloabonentowym

Monitor oprócz połączenia z panelami jednoabonentowymi i kamerami CCTV może pracować w systemie wieloabonentowym współpracując z panelami wieloabonentowymi i stacjami portierskimi. W systemie wieloabonentowym monitor posiada ustawiony adres (numer mieszkania) składający się z numeru budynku oraz numeru lokalu oraz numer stacji portierskiej.

7.1. Konfiguracja połączenia w systemie wieloabonentowym

- Skonfiguruj poprawnie ustawienia sieciowe monitora (punkt 5.)
- Na monitorze Master ustaw adres serwera lokalnego oraz adres serwera SIP taki jak w ustawieniach konfiguracyjnych serwera CGW-1KM (aplikacja Ustawienia monitora → Ustawienia podstawowe → Adres serwera lokalnego, adres serwera SIP)
- Na monitorze Master ustaw numer budynku o numer mieszkania (aplikacja Ustawienia monitora → Ustawienia podstawowe → Numer budynku, numer mieszkania)
- Jeżeli w systemie jest zainstalowana stacja portierska na monitorze Master ustaw jej numer (aplikacja Ustawienia monitora → Ustawienia podstawowe → Numer ochrony)
- Powyższe ustawienia na monitorach Slave u danego abonenta nie mają wpływu na działanie systemu.
- Skonfiguruj ustawienia połączenia dla serwera CGW-1KM (patrz: instrukcja serwera CGW-1KM)
- Ustaw hasło wejścia (aplikacja „Hasło wejść wspólnych”) – w przypadku błędnej konfiguracji serwera ustawienie hasła nie będzie możliwe.

7.2. Odbieranie połączeń w systemie wieloabonentowym

- Funkcjonalność jest taka sama jak w przypadku obsługi połączeń z paneli jednoabonentowych (patrz: punkt 6.3).
- Czas otwarcia wejścia dla paneli wieloabonentowych jest programowany globalnie (dla wszystkich abonentów) w ustawieniach panelu wejściowego (patrz: instrukcje paneli wieloabonentowych)
- W systemie wieloabonentowym nie ma możliwości wywołania podglądu obrazu z paneli wieloabonentowych oraz otwarcia wejścia bez zainicjowania rozmowy (wywołania abonenta) z panelu wieloabonentowego.



8. Połączenie z kamerami obserwacyjnymi CCTV IP

Monitor może wyświetlać obraz z kamer CCTV IP zgodnych ze standardem Onvif. Aby monitor mógł wyszukać kamery powinny one fizycznie znajdować się w tej samej sieci Ethernet i mieć tę samą adresację co monitor. W systemie COMMAX IP kamery obserwacyjne dodawane są do każdego monitora niezależnie (także w obrębie jednego lokalu z monitorami Master/Slave).

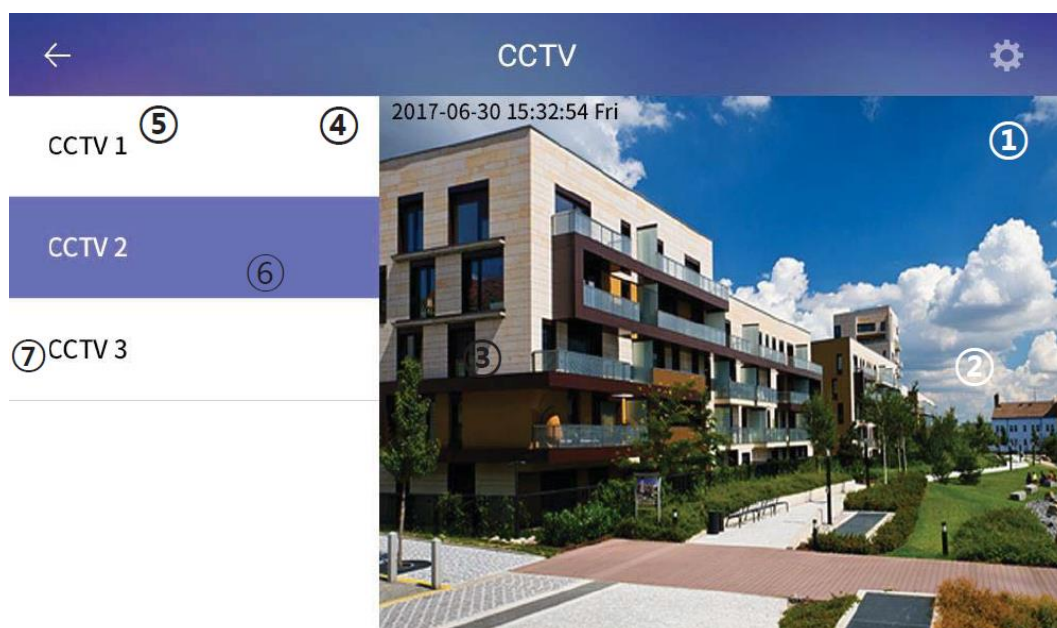
- Wywołaj aplikację „CCTV” – po lewej stronie ekranu wyświetli się lista dodanych kamer (4) (pusta jeśli nie została dodana żadna kamera), po prawej w oknie podglądu (1) – obraz z pierwszej kamery (logo „COMMAX” jeśli nie została dodana żadna kamera)



- Aby wyświetlić obraz z kamery na pełnym ekranie kliknij w jego widok. Ponowne kliknięcie przywróci widok z listą kamer
- Przejście do widoku z kolejnej/poprzedniej kamery jest także możliwe za pomocą ikon „<” oraz „>” (2) i (3) na widoku obrazu z kamer
- Aby dodać do monitora kamerę obserwacyjną kliknij w ikonę ustawień w prawym górnym rogu ekranu, a następnie kliknij pole „+ Dodaj kamerę CCTV”
- Monitor przeskanuje sieć lokalną i wyświetli listę dostępnych kamer (jeżeli monitor nie znajdzie żadnej kamery pomimo jej instalacji w Twojej sieci lub na liście nie ma kamery którą chcesz dodać sprawdź ustawienia sieciowe danej kamery oraz jej ustawienia Onvif)
- Na liście wyszukanych kamer wybierz kamerę którą chcesz dodać i kliknij ikonę „Dodaj”



- Jeżeli ustawienia Onvif w kamerze wymagają logowania wpisz jej ID i Hasło (domyślnie wpisane admin/1234).
- Po wyświetleniu obrazu z kamery kliknij ikonę „Dodaj”
- W oknie ustawień kamer CCTV jest możliwość zmodyfikowania nazwy kamery CCTV (ikona ) oraz usunięcie powiązania z kamerami CCTV (ikona )
- Aplikacja CCTV służy jedynie do podglądu obrazu z kamer obserwacyjnych, nie ma możliwości zapisu obrazu z kamer do pamięci monitora ani na kartę micro SD.

9. Połączenie interkomowe

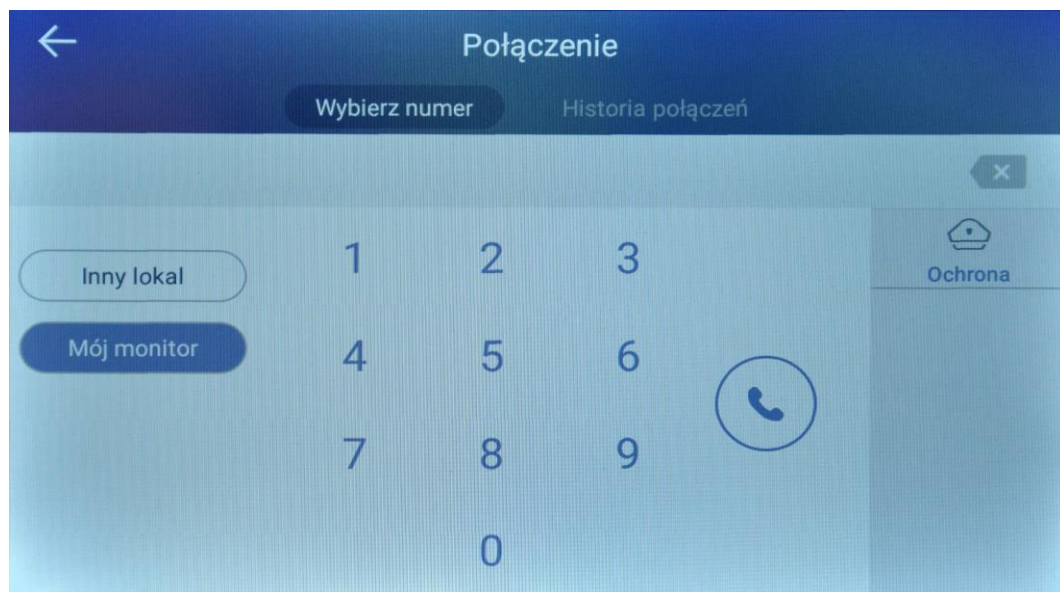
Monitor ma możliwość nawiązania połączenia głosowego z innym monitorem w tym samym lokalu, monitorem w innym lokalu lub stacją portierską. Obsługę połączeń interkomowych umożliwia aplikacja „Połączenie”.



Okno połączeń

- Aby wywołać inny monitor w swoim lokalu wybierz opcję „Mój monitor” z lewej strony ekranu (ustawienie domyślne) oraz za pomocą klawiatury numerycznej wybierz numer monitora (100 – dla monitora Master, 501~510 – dla monitorów Slave), zatwierdź wybór ikoną .
- Aby wywołać monitor w innym lokalu wybierz opcję „Inny lokal” z lewej strony ekranu oraz za pomocą klawiatury numerycznej wybierz numer lokalu poprzedzając go numerem budynku (np. dla budynku 2 i lokalu 534 wybierz: 2-534, zatwierdź wybór ikoną .

- Aby wywołać stację portierską kliknij ikonę „Ochrona” (numer stacji portierskiej należy wcześniej skonfigurować w ustawieniach monitora: aplikacja „Ustawienia monitora”, sekcja „Ustawienia podstawowe”, opcja „Numer ochrony”).
- Aby przeglądać archiwum połączeń wybierz zakładkę „Historia połączeń”
Aby odtworzyć zapis z danego połączenia (video) kliknij w ikonę .

10. Połączenia z urządzeniem mobilnym (system Android lub iOS)

10.1. Konto użytkownika / Sign Up

Monitor CIOT-700ML może współpracować z urządzeniem mobilnym wyposażonym w system Android OS (wersja 4.0 lub nowsza) lub iOS (wersja 6.1.1 lub nowsza). Komunikacja odbywa się poprzez serwer COMMAX, z którym łączy się monitor oraz urządzenia mobilne za pomocą identyfikatora i hasła (opis połączenia urządzenia mobilnego – punkt 10.2).

Aby założyć konto na serwerze COMMAX monitor musi być połączony z siecią Internet (switch do którego jest podłączony monitor należy połączyć z routerem umożliwiającym dostęp do sieci Internet).

Po połączeniu z siecią Internet uruchom na monitorze Master aplikację „Konto użytkownika”.

Okno rejestracyjne

W oknie aplikacji należy wypełnić podane pola. Pola oznaczone czerwoną gwiazdką są wymagane:

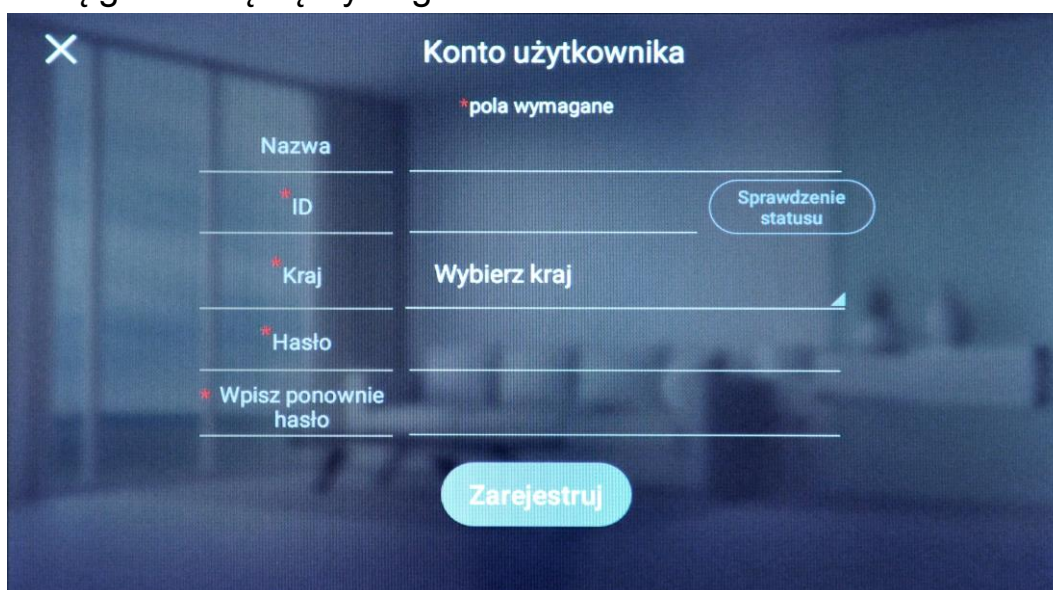

Nazwa / Name – pole dobrowolne – nie jest konieczne do założenia konta.

ID – identyfikator na serwerze COMMAX. Po wpisaniu ID (od 4 do 12 znaków) należy kliknąć ikonę „Sprawdzenie statusu” aby sprawdzić dostępność wpisanego identyfikatora – jeżeli wpisany ID jest unikalny – monitor po chwili wyświetli komunikat: „ID jest dostępny”, jeżeli na serwerze COMMAX jest już użyty dany identyfikator – monitor powiadomi o tym komunikatem „ ID już istnieje. Proszę wprowadzić inny ID.” – należy wówczas wpisać inny identyfikator ID i ponownie sprawdzić jego dostępność klikając ikonę „Sprawdzenie statusu”.



Kraj / Living Country – z listy krajów należy wybrać „Poland (Polska)”

Hasło / Password – należy wpisać hasło (od 6 do 16 znaków)

Wpisz ponownie hasło / Retype Password – należy potwierdzić wcześniej wpisane hasło.

Po wypełnieniu wszystkich wymaganych pól należy kliknąć ikonę „Zarejestruj”.

Poprawny proces rejestracji konta monitor potwierdzi komunikatem „Konto zostało założone” a na ekranie pojawi się okno informacyjne z wpisanymi danymi. Okno umożliwia usunięcie konta z serwera COMMAX (ikona „Usunięcie konta”)

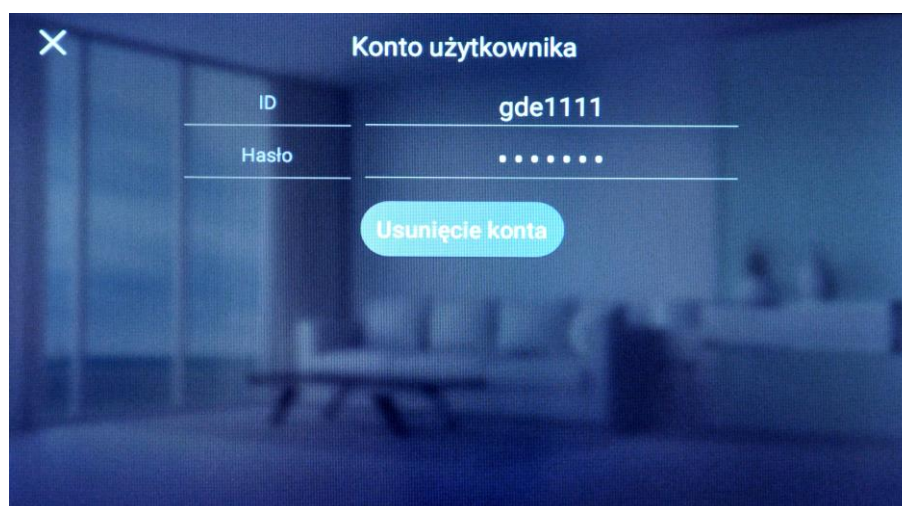

Aby opuścić ono informacyjne użyj ikony „X” w lewym górnym rogu okna. Możliwe jest późniejsze usunięcie konta poprzez ikonę „Konto użytkownika” / „Sign up”.

Do komunikacji pomiędzy monitorem a urządzeniem mobilnym służy darmowa aplikacja „COMMAX IP Home IoT”

Aplikację można pobrać ze sklepu Google Play - dla systemów Android OS (wersja 4.0 lub nowsza) lub App Store - dla systemów iOS (wersja 6.1.1 lub nowsza).

10.2. Wymagania połączenia

Aplikacja łączy się z serwerem COMMAX-a, który zarządza połączeniem z danym monitorem na podstawie konta użytkownika. Aby możliwe było skonfigurowanie aplikacji należy uprzednio skonfigurować odpowiednio monitor - ustawienia sieci (punkt 5) oraz konfiguracja konta użytkownika (punkt 10.1).

Do poprawnej pracy systemu monitor wykorzystuje połączenie z internetem. Zalecane parametry połączenia:

- prędkość pobierania: **min. 1Mb/s**
- prędkość wysyłania: **min. 1Mb/s.**

Urządzenie mobilne musi posiadać połączenie z internetem (WiFi lub sieć 3G/4G) także o wartościach min. 1 / 1 Mb/s. Jeżeli prędkość transmisji będzie niższa lub transmisja nie będzie stabilna – będzie się to objawiać opóźnieniami w przesyle sygnału wizji i audio.

10.3. Konfiguracja aplikacji (dla wersji aplikacji Android 2.1.22 / iOS 2.0.21)

- Ze sklepu Google Play lub App Store pobierz aplikację COMMAX IP Home IoT

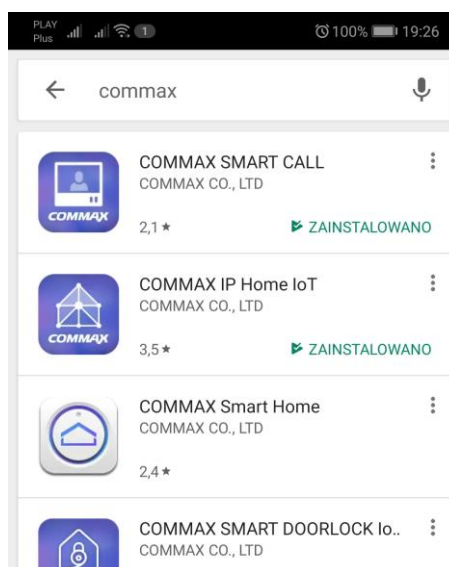

- Uruchom aplikację – pojawi się okno logowania:



- Wprowadź Login (ID) oraz hasło (Hasło) ustawione wcześniej w monitorze i kliknij ikonę „Logowanie”
- Uruchomiona aplikacja z ustawionym kontem użytkownika wyświetli ekran startowy. Przegląd historii połączeń oraz podgląd wejść i kamer CCTV możliwy jest w zakładce „Aplikacje”.

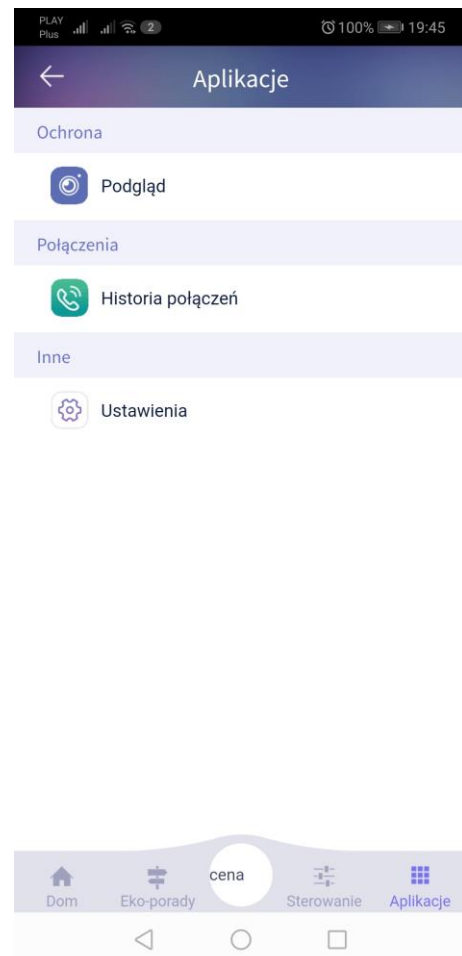
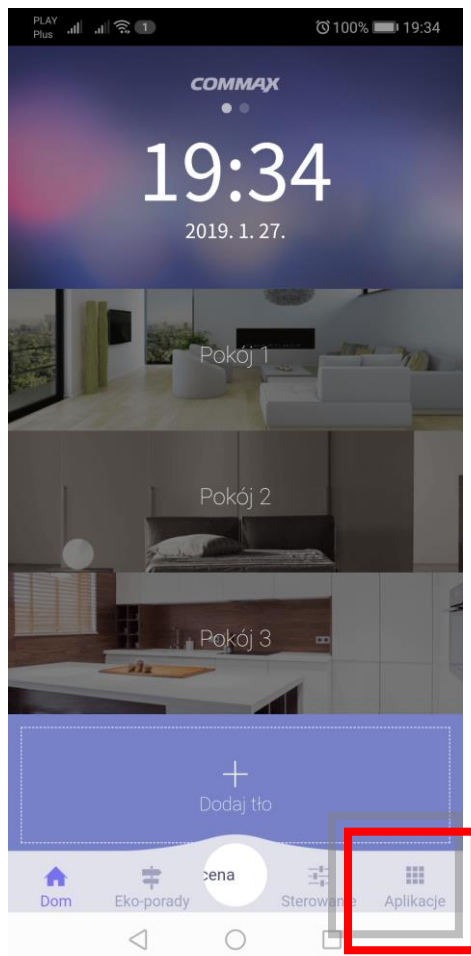

10.4. Połączenie ze smartfonem.

- Po wywołaniu monitora z kamery pojawi się okno programu oraz smartfon zadzwoni.
- Aby odebrać rozmowę stuknij ikonę słuchawki. Aby odrzucić rozmowę stuknij ikonę „X”.



- Na ekranie pojawi się okno z obrazem z kamery panelu. Przeprowadź rozmowę z odwiedzającym. Aby otworzyć wejście stuknij zieloną ikonę otwarcia wejścia

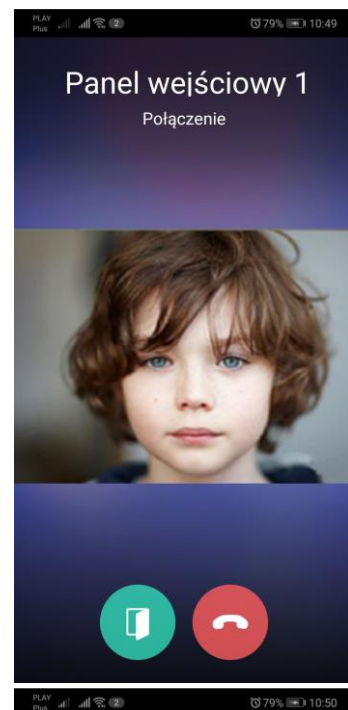

- Wprowadź hasło otwarcia wejścia (domyślne 1234) aby zwolnić elektrozaczep.



- Aby zakończyć rozmowę stuknij ikonę odłożonej słuchawki
- Aby wyświetlić podgląd obrazu z kamer CCTV lub z paneli wejściowych wywołaj zakładkę „Aplikacje” oraz wybierz opcję „Podgląd”. Podczas podglądu danego panelu możesz otworzyć wejście klikając „Otwórz” obok nazwy panelu i potwierdzając otwarcie hasłem (domyślne 1234)
- Aby zobaczyć listę połączeń w menu programu wywołaj zakładkę „Aplikacje” oraz wybierz opcję „Historia połączeń”
- Aby aplikacja wyświetlała informację podczas połączenia z monitorem należy włączyć opcję „Zezwól na otrzymywanie powiadomień” w opcjach „Ustawienia”.



Uwaga.

Dla zapewnienia poprawnego działania systemu należy zapewnić działanie aplikacji w tle (także po wyłączeniu ekranu) - jest to ustawienie systemu (w zależności od wersji systemu ustawienia mogą znajdować się w innym miejscu) :

- dla systemu Android: Ustawienia → Aplikacje chronione → Pozwól aplikacji działać po wyłączeniu ekranu

- dla systemu iOS: Ustawienia → Powiadomienia → aplikacja IP Home IoT → Włącz powiadomienia.

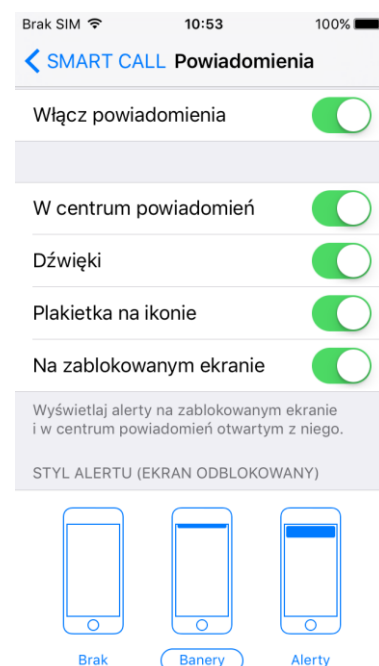



11. Dodatkowe aplikacje monitora i widżety

11.1. Nagrania z kamery

Aplikacja umożliwia przegląd i usuwanie nagrań zapisanych w pamięci urządzenia i na karcie microSD.

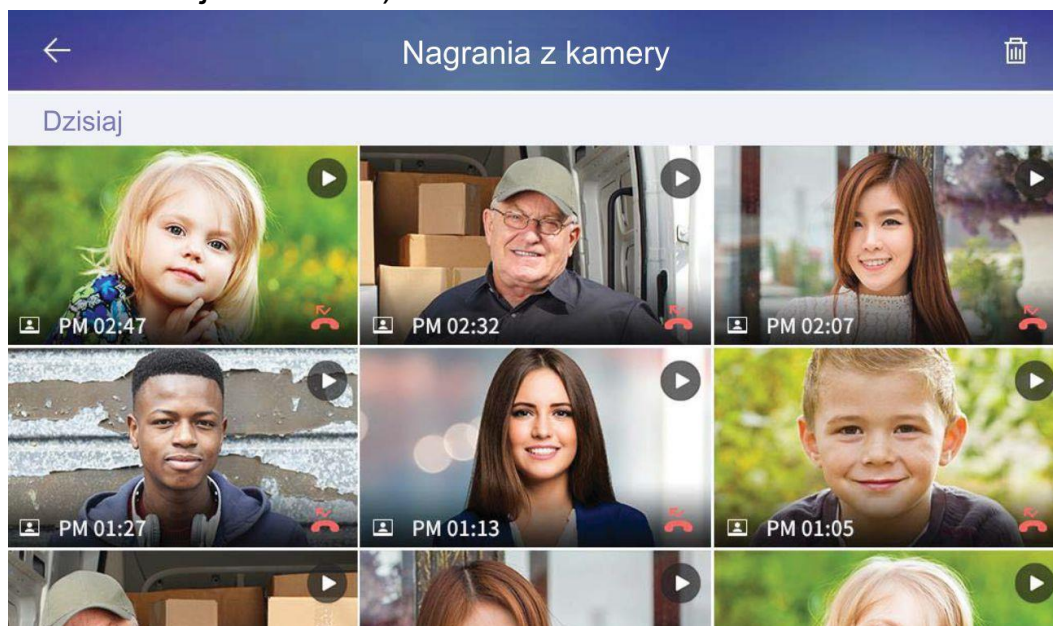
Ikony filmów uszeregowane są chronologicznie od najmłodszych do najstarszych. Na obrazach znajdują się również informacje o czasie nagrania oraz o miejscu zapisu (ikona karty SD w przypadku zapisu filmu na karcie) a także informacja czy nagranie dotyczy nieodebranej rozmowy (ikona czerwonej słuchawki).



- Aby odtworzyć dane nagranie kliknij w jego ikonę a następnie po wyświetleniu obrazu na pełnym ekranie w ikonę .
- Aby usunąć nagranie kliknij w ikonę . Przy wyświetleniu pojedynczego filmu potwierdź wyświetlany komunikat. Na liście wszystkich nagrań wybierz filmy do usunięcia klikając w ich obrazy lub zaznaczając „Wybierz wszystkie” kliknij w ikonę „Usuń” oraz potwierdź wyświetlany komunikat.

11.2. Sytuacja awaryjna

Aplikacja służąca do szybkiego powiadomienia ochrony (np. w przypadku zagrożenia zdrowia lub życia) w systemie wideodomofonu wieloabonentowego w instalacji ze stacją portierską.

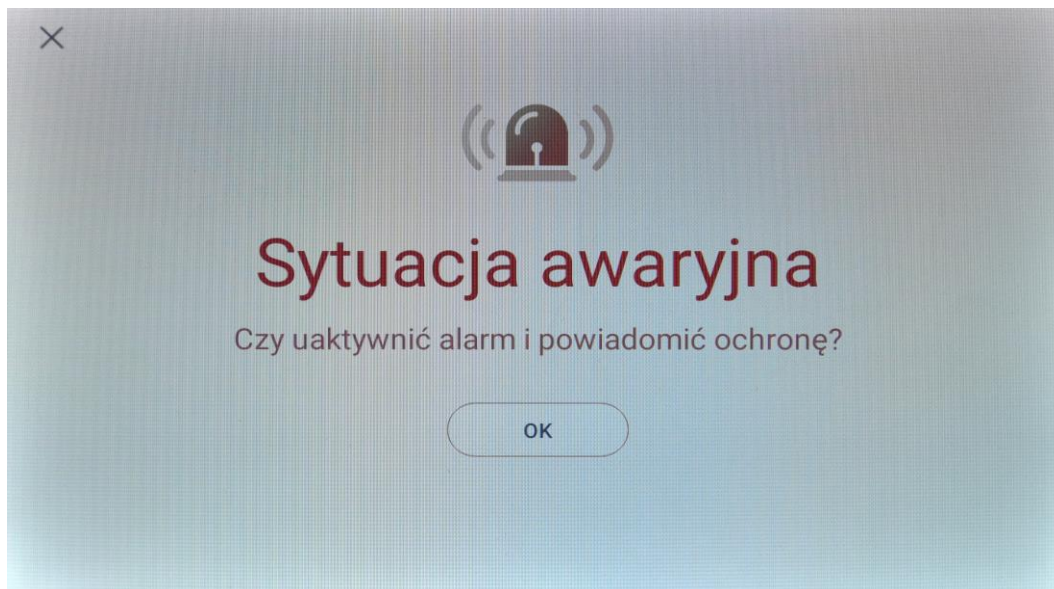

Urządzenie poprosi o potwierdzenie uruchomienia funkcji dodatkowym komunikatem. Po zatwierdzeniu wyboru monitor rozpocznie wysyłanie dźwiękowych sygnałów alarmowych oraz prześle informację o zdarzeniu do stacji portierskiej.

Aby wyłączyć działanie funkcji kliknij ikonę „Zakończ” i wprowadź hasło zabezpieczające (domyślnie: 1234) i kliknij ikonę „Przywróć”.

11.3. Historia sytuacji awaryjnych

Aplikacja służąca do przeglądu historii działania funkcji alarmowej. Zestawienie pokazuje czas rozpoczęcia i zakończenia działania funkcji alarmowej. Aby usunąć historię kliknij w ikonę  i potwierdź komunikat.

11.4. Informacje pogodowe i inne

Producent przeznaczył aplikację pod rozbudowę funkcjonalności monitora o dodatkowe informacje. Obecnie aplikacja wyświetla informację o ostatnio nieodebranych połączeniach (jeżeli nie zostały już wcześniej wyświetlone w historii połączeń) oraz pozwala na skonfigurowanie informacji pogodowej poprzez podanie miejscowości z której będą pobierane warunki pogodowe (ikona , opcja „Podstawowe informacje pogodowe”). Aplikacja powiązana jest z widżetami „Nieodebrane połączenia” oraz „Pogoda” umożliwiając wyświetlenie aktualnych informacji na ekranie głównym monitora.

11.5. Wygaszacz ekranu

Aplikacja umożliwia wyświetlenie godziny i daty na domyślnym tle producenta. Czas działania aplikacji zależy od ustawień wygaszenia monitora: Ustawienia → Wyświetlacz → Uśpienie, po wygaszeniu monitor zamyka aplikację „Wygaszacz ekranu”). Aby wymusić zamknięcie

aplikacji kliknij w ekran monitora. Aplikacja wyświetla czas na podstawie ustawień monitora (Ustawienia → Data i czas).

11.6. Hasło wejść wspólnych

Pozwala na ustawienie hasła wejścia dla użytkownika poprzez panele wejściowe systemu wieloabonentowego (otwarcie wejścia przy użyciu kodu PIN).

11.7. Kalkulator

Aplikacja kalkulatora pozwala na wykonanie obliczeń matematycznych wraz z podstawowymi funkcjami matematycznymi.

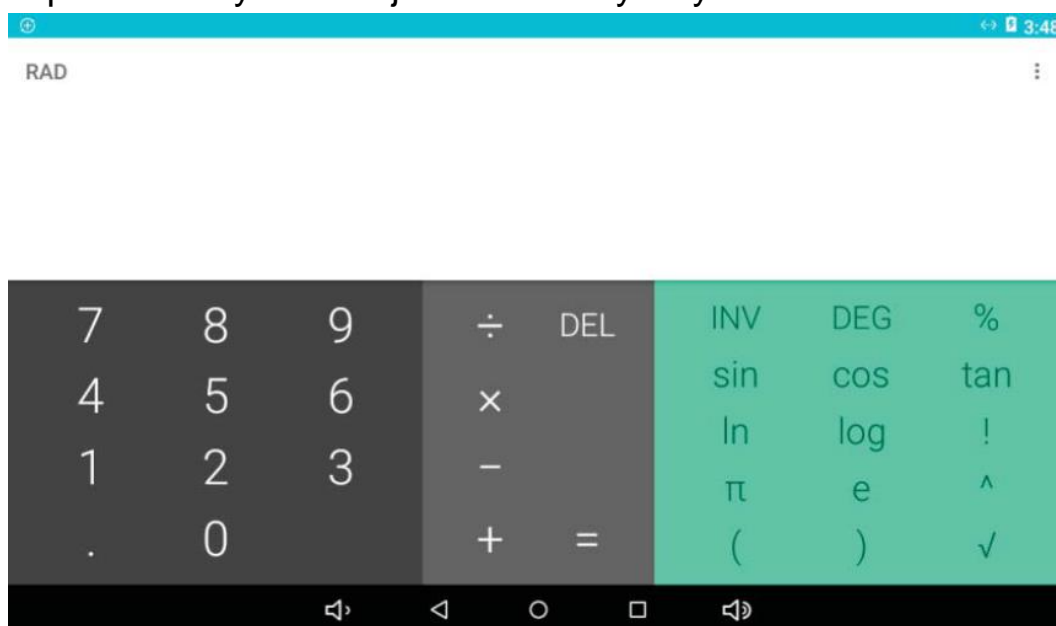

11.8. Zegar

Aplikacja pozwala na podgląd aktualnego czasu także dla innych stref czasowych. Pozwala też na ustawienie alarmu, użycie stopera oraz minutnika – pomiędzy tymi elementami można się przełączyć ikonami w lewym górnym rogu ekranu aplikacji: 🕒 (budzik), ⌚ (ustawienia zegara), ⌛ (minutnik), ⌚ (stoper). Dodatkowe ustawienia zegara i dźwięków powiązanych z budzikiem i minutnikiem dostępne są na widoku zegara poprzez ikonę w prawym górnym rogu ekranu ⋮.

11.9. Internet

Monitor posiada wbudowaną przeglądarkę internetową Chrome dostosowaną do poprawnej pracy z monitorem Commax. Aplikacja umożliwia poprawne wyświetlenie stron internetowych wraz z popularnymi serwisami (np. YouTube). Aby korzystać z przeglądarki internetowej monitor musi być połączony z siecią Internet (switch do którego jest podłączony monitor należy połączyć z routerem

umożliwiającym dostęp do sieci Internet oraz odpowiednio skonfigurować ustawienia karty sieciowej monitora zgodnie z własną siecią Ethernet – punkt 5).

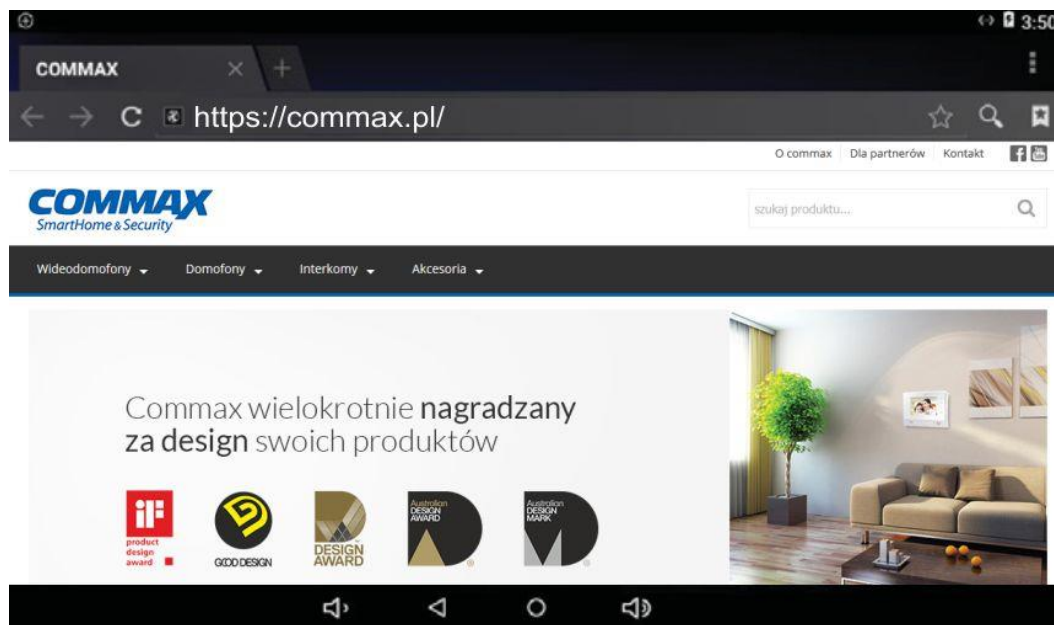

Uwaga!!

Dbając o poprawną pracę systemu wideodomofonowego producent nie udostępnił możliwości pobierania i instalacji dodatkowych wtyczek, programów i innych plików dostępnych do pobrania przez strony internetowe oraz w żaden inny sposób.

11.10. Widżet Nieodebrane połączenia

Szybki dostęp do historii połączeń (do aplikacji „Połączenie”, zakładka „Historia połączeń”)

11.11. Widżet Pogoda

Po skonfigurowaniu miejscowości (punkt 11.4 lub ikona ustawień na widżecie) wyświetla aktualną temperaturę (dane pobierane są z zewnętrznego serwera pogodowego, wymagany dostęp monitora do sieci Internet).

12. Drzewo ustawień dla aplikacji konfiguracyjnych

12.1. Aplikacja Ustawienia monitora

Dostęp do ustawień zabezpieczony jest hasłem monitora (domyślne 1234).

Ustawienia podstawowe	Ustawienia związane z podstawową konfiguracją monitora
▶ Typ monitora	Ustawienie typu monitora dla instalacji kilku monitorów u jednego abonenta: Master – dla monitora głównego (numer wewnętrzny 100), Slave – dla monitorów podrzędnych (numery wewnętrzne 501~510)
▶ Hasło monitora	Hasło dostępu do ustawień monitora, odwołania funkcji alarmowej, otwarcia wejścia z poziomu aplikacji mobilnej
▶ Numer budynku, numer mieszkania	Numer lokalu w systemie wieloabonentowym. Ustawienia nie mają wpływu na działanie monitora w systemie jednoabonentowym
▶ Numer ochrony	Numer stacji portierskiej dla komunikacji w systemie wieloabonentowym. Ustawienia nie mają wpływu na działanie monitora w systemie jednoabonentowym
▶ Adres serwera lokalnego	Adres IP serwera CGW-1KM dla systemu wieloabonentowego. Ustawienia nie mają wpływu na działanie monitora w systemie jednoabonentowym
▶ Adres serwera SIP	Adres IP serwera CGW-1KM dla systemu wieloabonentowego. Ustawienia nie mają wpływu na działanie monitora w systemie jednoabonentowym
▶ Adres serwera aktualizacji	Adres z którego pobierane są aktualizacje oprogramowania monitora. Poprawny adres serwera to: swupdate1.commax.co.kr . W przypadku wpisania innego adresu monitor nie będzie aktualizował oprogramowania.
Usunięcie danych użytkownika	Szybkie usunięcie zapisanych w pamięci monitora danych: historii połączeń, nagrań z kamer, historii wystąpienia alarmów. Opcja nie usuwa ustawień systemowych (ustawień sieci IP), konta użytkownika, danych zapisanych na karcie microSD.
Ustawienia paneli wejściowych	Możliwość modyfikacji nazwy, dodania lub usunięcia paneli wejściowych 1-abonentowych (opcja dostępna również poprzez aplikację „Wejście”, opcje ustawień)
Ustawienia kamer CCTV	Możliwość modyfikacji nazwy, dodania lub usunięcia kamer CCTV (opcja dostępna również poprzez aplikację

		„CCTV”, opcje ustawień)
Ustawienia połączeń		Parametry połączeń z panelem wejściowym
▶	Czas połączenia	Maksymalny czas rozmowy z panelem wejściowym po którym nastąpi automatyczne zakończenie rozmowy (30sek./1min./2min./3min. ; domyślnie: 1min.)
▶	Czas rejestracji wideo	Czas zapisu pojedynczego filmu wideo w pamięci (10sek./30sek./1min. ; domyślnie: 1min.)
▶	Autozapis wideo	Włączenie/wyłączenie automatycznego zapisu filmu z paneli po wywołaniu monitora (domyślnie: włączone)
▶	Połączenie z urządzeniem mobilnym	Możliwość wyłączenia przekierowania rozmowy na urządzenie mobilne (domyślnie: włączone)
Samouczek na ekranie startowym		Opcja włącza ekran kilku podpowiedzi związanych z podstawową obsługą monitora po jego uruchomieniu (możliwość wyłączenia przy widoku ekranu podpowiedzi poprzez zaznaczenie „Nie pokazuj więcej”)
▶	Wyświetlanie podpowiedzi	Opcja włączona domyślnie w nowym monitorze
Ustawienia dźwięków		Możliwość wyboru różnych dźwięków wywołania podczas komunikacji z monitorem z różnych urządzeń
▶	Panel wejściowy	Wybór dźwięku dla wywołania z paneli jednoabonentowych (1 z 16 dźwięków)
▶	Mieszkanie, ochrona	Wybór dźwięku dla wywołania interkomowego oraz ze stacji portierskiej (1 z 16 dźwięków)
▶	Wejście wspólne	Wybór dźwięku dla wywołania z paneli wieloabonentowych (1 z 16 dźwięków)
Informacje o monitorze		Informacje o zainstalowanych aplikacjach oraz wersji monitora
▶	Aplikacje	Wersje zainstalowanych w monitorze aplikacji
▶	Aktualizacja monitora	Możliwość ręcznej aktualizacji monitora - opcja zależna od ustawienia prawidłowego adres serwera aktualizacji w monitorze oraz od parametrów serwera (parametr ustawiany na serwerze przez producenta).
▶	Cykl sprawdzania aktualizacji	Częstotliwość sprawdzania aktualizacji przez monitor (nie dotyczy ważnych aktualizacji, dostępność których monitor sprawdza w okresie ok. 10 minut)
▶	Wersja systemu	Główna informacja o wersji monitora
▶	Wersja programu rozruchowego	Informacja o wersji systemu startowego w monitorze
▶	Wersja Kernel	Informacja o wersji jądra systemu Android

▶	Numer wersji	Informacja o numerze kompilacji
▶	Wersja systemu Android	Wersja systemu Android

12.2. Aplikacja Ustawienia

Wi-Fi		Opcja niedostępna (monitor CIOT-700ML nie jest wyposażony w kartę WiFi)
Ethernet		Ustawienia parametrów sieci Ethernet
▶	Ethernet IP mode	Wybór trybu ustawień adresu IP: dhcp – tryb automatyczny, pobranie ustawień sieci z serwera dhcp static – tryb ręczny, konieczność ustawienia parametrów sieciowych monitora zgodnych z ustawieniami sieci w której działa monitor
▶	IP address	Adres IP monitora
▶	netmask	Maska sieci
▶	gateway	Brama domyśla
▶	dns1	Preferowany serwer DNS
▶	dns2	Alternatywny serwer DNS
▶	MAC	Informacja o adresie MAC karty sieciowej
▶	Resetowanie ustawień sieciowych	Przywrócenie ustawień fabrycznych parametrów (tryb dhcp)
Ekran główny		Widok ekranu głównego monitora
▶	Launcher	Widok kilku pulpitów z menu po prawej stronie ekranu
▶	Dom	Widok standardowy (domyślny, opisany w punkcie 4)
Wyświetlacz		Parametry wyświetlacza
▶	Poziom jasności	Jasność ekranu (pasek ustawienia jasności dostępny również po rozwinięciu widoku menu podręcznego)
▶	Uśpienie	Czas przejścia w tryb wygaszenia ekranu liczony od ostatniego użycia (15/30sek./1/2/5/10/30min./nigdy)
Dźwięki i powiadomienia		Ustawienia głośności dźwięków systemowych monitora (dodatkowe, poziom dźwięku wywołania z paneli wejściowych oraz innych urządzeń regulowany jest na oknie wywołania)
▶	Głośność multimediiów	Poziom dźwięku np. dla przeglądarki internetowej (regulacja możliwa również poprzez ikony na pasku nawigacyjnym)
▶	Głośność alarmu	Głośność ustawienia budzika w aplikacji „Zegar” (głośność alarmu dla aplikacji „Sygnał alarmowy” jest

		stała – bez możliwości regulacji)
▶	Głośność powiadomień	Poziom dźwięku dla funkcji powiadomień (w wersji 4.7.1 monitora – nieużywane)
Język i wprowadzanie tekstu		Opcje językowe
▶	Język	Wybór języka monitora
▶	Obecna klawiatura	Wybór klawiatury (opcja powiązana z wybranym językiem)
▶	Klawiatura Android (AOSP)	Opcje podczas wpisywania tekstu na klawiaturze ekranowej (np. głośność podczas klikania)
▶	Klawiatura fizyczna	Wybór układu klawiatury
Data i czas		Ustawienia czasu
▶	Automatyczna data i czas	Przy włączonej opcji czas jest pobierany z serwera czasu
▶	Ustaw datę	Przy wyłączonej opcji „Automatyczna data i czas” ręczne ustawienie daty
▶	Ustaw godzinę	Przy wyłączonej opcji „Automatyczna data i czas” ręczne ustawienie godziny
▶	Wybierz strefę czasową	Wybór strefy czasowej (dla Polski: GTM +01:00)
▶	Format 24-godzinny	Wybór wyświetlania formatu godziny
Informacje o tablecie		Informacje sprzętowe
Kalibrator System UI		Ustawienia opcji / ikon w menu podręcznym monitora (niektóre opcje pomimo wyboru nie wyświetlają się w menu podręcznym gdyż są nieobsługiwane przez monitor)

13. Aktualizacja monitora

Monitor aktualizuje się samoczynnie jeśli na serwerze aktualizacji pojawi się nowsza wersja oprogramowania. Warunkiem niezbędnym jest prawidłowo skonfigurowanie połączenia internetowego oraz poprawnie wprowadzony adres serwera aktualizacji (Ustawienia monitora → Ustawienia podstawowe → Adres serwera aktualizacji). Poprawny adres serwera to:

swupdate1.commax.co.kr

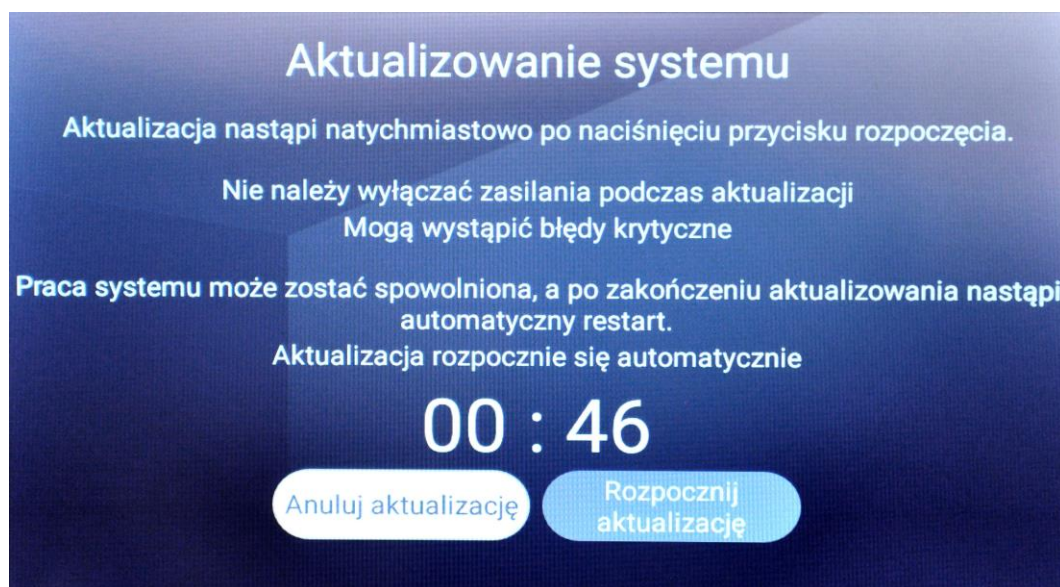

14. Dane techniczne

Przekątna ekranu	7"
Rozdzielczość ekranu	1024 x 600 px
CPU	Quad-Core ARM Cortex-A64
Pamięć RAM	1GB DDR3
Pamięć FLASH	8GB eMMC Flash
Funkcja interkomu	interkom selektywny
Rodzaj monitora	głośnomówiący
Moduł pamięci	tak (pamięć wbudowana + czytnik microSD)
Standard sygnału video	H.264
Regulacja głośności wywołania	Tak
Regulacja głośności rozmowy	Tak
Regulacja jasności obrazu	Tak
Zasilanie	PoE 36~54VDC
Pobór mocy (max.)	8 W
Wymiary (szer. x wys. x gł.)	244 x 180 x 23 mm

Pozbywanie się starych urządzeń elektrycznych



To urządzenie jest oznaczone zgodnie z Ustawą o zużytym sprzęcie elektrycznym i elektronicznym symbolem przekreślonego kontenera na odpady. Takie oznakowanie informuje, że sprzęt ten, po okresie jego użytkowania nie może być umieszczany łącznie z innymi odpadami pochodzącymi z gospodarstwa domowego. Użytkownik jest zobowiązany do oddania go prowadzącym zbieranie zużytego sprzętu elektrycznego i elektronicznego. Prowadzący zbieranie, w tym lokalne punkty zbiórki, sklepy oraz gminne jednostki, tworzą odpowiedni system umożliwiający oddanie tego sprzętu. Właściwe postępowanie ze zużytym sprzętem elektrycznym i elektronicznym przyczynia się do uniknięcia szkodliwych dla zdrowia ludzi i środowiska naturalnego konsekwencji, wynikających z obecności składników niebezpiecznych oraz niewłaściwego składowania i przetwarzania takiego sprzętu.

(TŁUMACZENIE DEKLARACJI ZGODNOŚCI)

DEKLARACJA ZGODNOŚCI

COMMAX®

Wyprodukowane przez:

Nazwa & adres fabryki: COMMAX Co., Ltd
(13229) Dunchon-daero 494, Jungwon-gu, Seongnam-si, Gyeonggi-do, S. Korea

Oświadcza się, że produkty:

Typ produktu: Wideodomofon
Model: CIOT-700ML

Spełniają następujące normy:

LVD	EN60065:2014
EMC	EN55032:2015
	EN55024:2010
	ETSI EN301 489-1 V2.1.1
	ETSI EN301 489-17 V3.1.1
RED	ETSI EN300 328 V2.1.1
	EN62479:2010
RoHS	IEC62321:2008

Certyfikowane i raportowane przez:

CE LVD Reported :	DT&C Co., Ltd. in Korea
CE EMC Reported :	DT&C Co., Ltd. in Korea
CE RED Reported :	DT&C Co., Ltd. in Korea, KRL Co., Ltd. in Korea
CE RoHS Reported:	COMMAX Co., Ltd

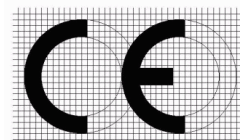

Dodatkowe informacje

Niniejszym oświadczamy, że zgodnie z wytycznymi Rady UE są spełnione wszystkie główne wymagania bezpieczeństwa dotyczące następujących dyrektyw:

CE (93/68/EEC),
LVD (2014/35/EU),
EMC (2014/30/EU),
RoHS (2011/65/EC).

Osoba odpowiedzialna za sporządzenie deklaracji

K. L. Oh
Director of Manufacturing Plant

03 listopad 2017
COMMAX CO., LTD
Dunchon-daero 494, Jungwon-gu,
Seongnam-si, Gyeonggi-do, Korea



IP COMMAX

SmartHome & Security