

# Wideomonitor KW-S702C

7" kolorowy wyświetlacz TFT, klawiatura dotykowa

## INSTRUKCJA OBSŁUGI I INSTALACJI

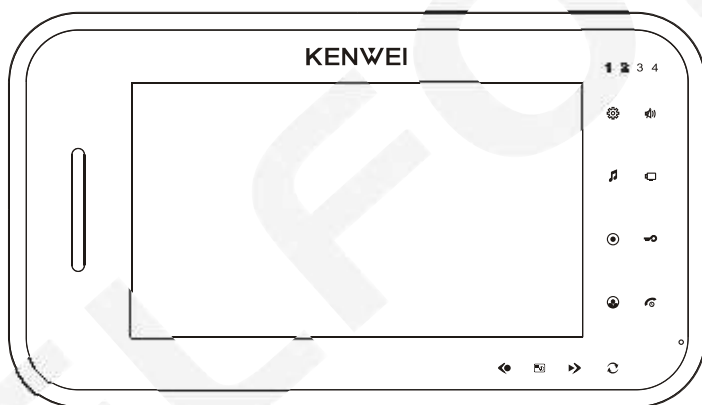

## Uwagi wstępne

Dziękujemy za zakup naszego wideodomofonu. Urządzenie to umożliwia konfigurację systemu wideofonowego komunikacji wewnętrznej i prostego monitoringu budynku z możliwością rejestracji obrazu. Przed instalacją i użytkowaniem urządzenia prosimy o zapoznanie się i postępowanie zgodnie z instrukcją. W razie problemów należy skontaktować się z pomocą techniczną(<http://kenwei.pl/kontakt.htm>).

## Podstawowe cechy produktu

- monitor kolorowy – 7" TFT-LCD
- możliwość podłączenia dwóch paneli zewnętrznych i dwóch kamer CCTV
- możliwość podłączenia trzech dodatkowych monitorów lub unifonów
- menu ekranowe w języku polskim (pełna regulacja parametrów obrazu i dźwięku)
- łączność interkomowa, i przekazanie rozmowy między monitorami w ramach jednego użytkownika
- funkcja pamięci, możliwość rejestracji zdjęć i filmów wideo, obsługa kart SD (opcjonalnie)
- dotykowa, podświetlana klawiatura
- wyjście video do podłączenia telewizora, monitora, rejestratora DVR itp.
- bez słuchawkowy, tryb głośnomówiący
- 12 melodii sygnału wywołania, cztery poziomy głośności
- funkcja całkowitego wyciszenia dzwonka
- montaż natynkowy

**Ostrzeżenie:** Nie rozmontowuj urządzenia, ani nie ściągaj obudowy, gdyż grozi to porażeniem! Instalację i serwisowanie zlecaj autoryzowanemu serwisowi.

Instrukcja zawiera wszystkie niezbędne informacje dotyczące użytkowania.

**Uwaga!**

KENWEI zastrzega sobie prawo do zmiany wyglądu, cech, funkcji i parametrów technicznych urządzeń w celu poprawy jakości produktów.

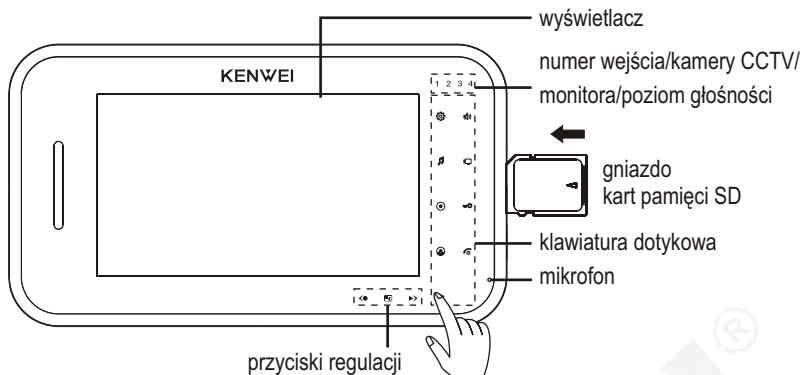

- ⚙️ Przycisk ustawień numerów wew./dioda trybu ustawień
- 🎵 Przycisk melodii dzwonka/dioda melodii dzwonka
- 🗨️ Przycisk interkomu/dioda interkomu
- 👁️ Przycisk podglądu wejść bramowych/dioda podglądu
- 🔄 Przycisk auto-rejestracji zdjęć, pamięci/ dioda auto-rejestracji (tylko w monitorach z pamięcią)
- 📺 Przycisk menu ekranowego/dioda menu ekranowego
- 🔊 Przycisk wyciszenia/przycisk głośności dzwonka/dioda trybu wyciszenia
- 📺 Przycisk podglądu z kamery CCTV/dioda podglądu z kamery CCTV
- 🔓 Przycisk otwarcia elektrozaczepu/dioda otwarcia elektrozaczepu
- 📞 Przycisk rozmowy/wyjścia/zasilania/dioda zasilania
- 🎞️ Przycisk rejestracji filmu/zmniejsz parametr
- Przycisk odtwarzania/zwiększ parametr/zrób zdjęcie

**Uwaga! Podczas obsługi urządzenia, dotykaj przycisków w ich środkowym punkcie.**

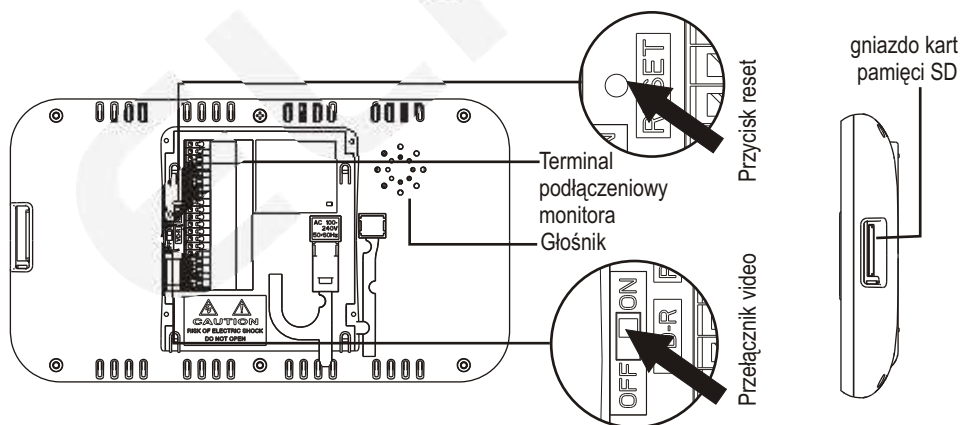

Instalowanie karty pamięci SD: Przesuń pokrywę gniazda pamięci w dół, a następnie wsuń kartę aż do momentu jej zablokowania w złączu.

Deinstalacja karty pamięci SD: Przesuń pokrywę gniazda pamięci w dół, a następnie wciśnij kartę, aby odblokować i wsuń z gniazda, przesuń pokrywę gniazda pamięci w górę, aby zabezpieczyć złącze pamięci SD.

## Wymiary

Wymiary:

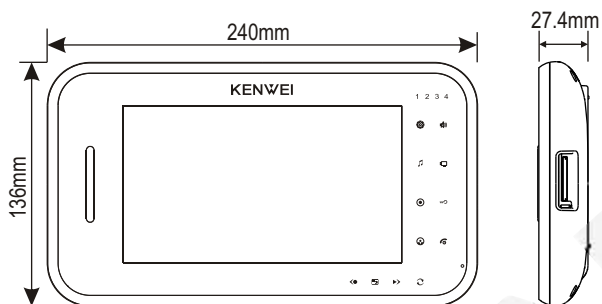

Aksesoria:

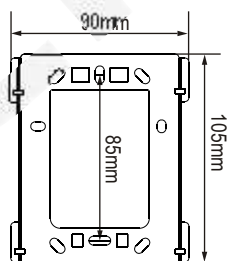
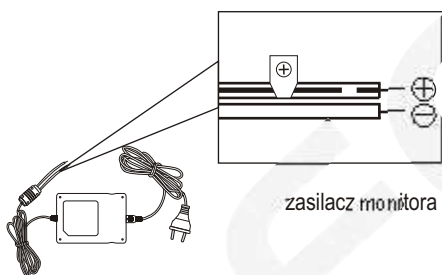

uchwyt



wkręty montażowe



kołki rozporowe

## Montaż monitora

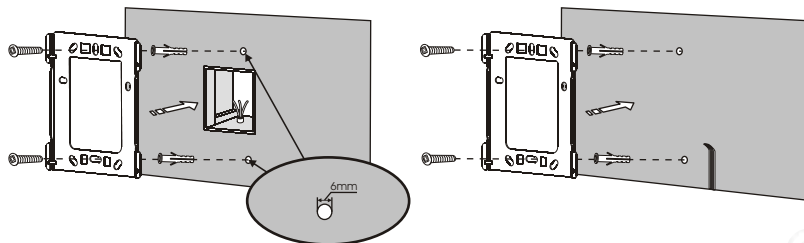

1. Zamontuj uchwyt na ścianie w miejscu, gdzie wyprowadzone są przewody, za pomocą wkrętów. Jeśli instalacja nie jest wykonana doprowadź przewody do monitora po ścianie.

2. Usuń izolację z przewodów jak na ilustracji

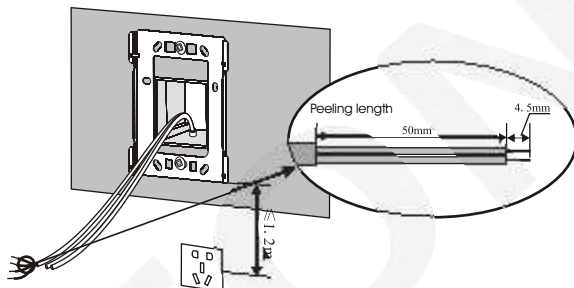

3. Połącz przewody do terminala monitora, jak pokazano na rysunku. Upewnij się, że przewody podłączono zgodnie ze schematem instalacyjnym.

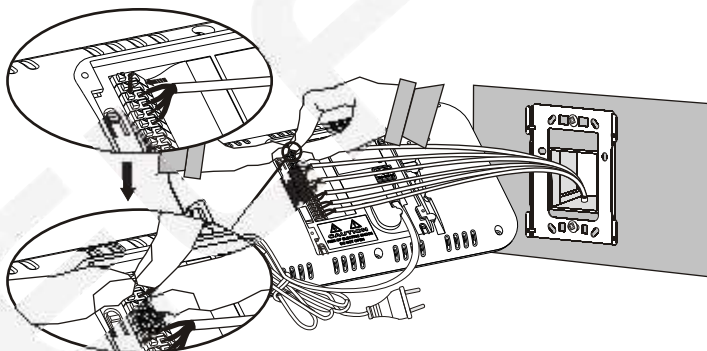

4. Umieść monitor w przymocowanym uchwycie i ostrożnie przesunij ku dołowi

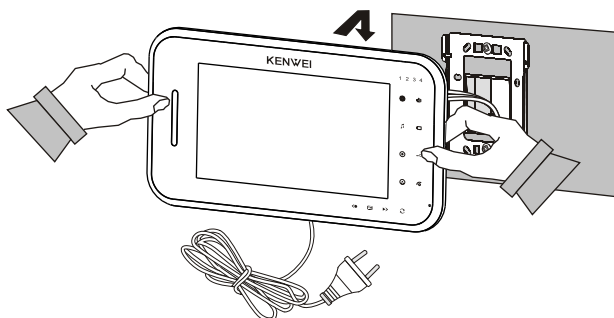

## Demontaż monitora

1. Przesuń monitor ku górze i ściągnij z uchwytu.
2. Usuń przewody z terminala podłączeniowego monitora.

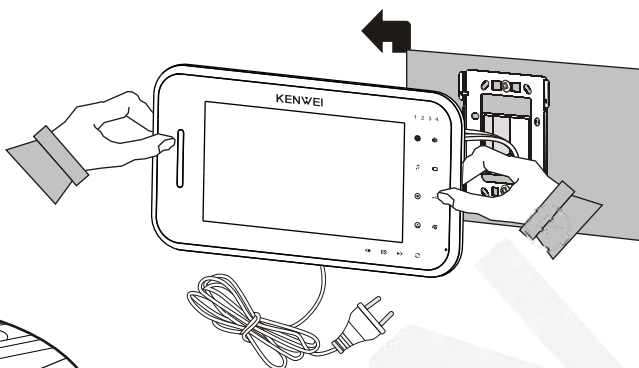
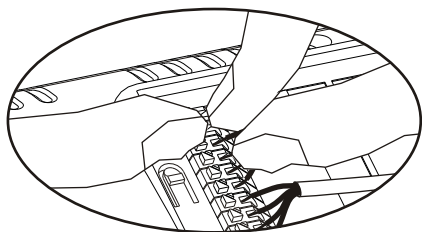

**Uwaga! Odłącz zasilanie od monitora podczas montażu lub demontażu.**

### Ważne Pamiętaj!

1. Nie montuj monitora w pobliżu urządzeń silnie emitujących pole magnetyczne jak telewizor, głośniki, itp.
2. Nie montuj monitora w miejscu narażonym na dużą wilgotność powietrza lub wysoką temperaturę.
3. Nie otwieraj obudowy urządzenia, gdyż występuje niebezpieczeństwo porażenia prądem
4. Monitora nie montuj w miejscu narażonym na silne wibracje i wstrząsy oraz promieniowanie słoneczne, a także opady śniegu lub deszczu.
5. Nie podłączaj urządzenia do zasilania przed podłączeniem wszystkich elementów zestawu.
6. Wyłącz urządzenie i skontaktuj się z serwisem Kenwei Polska, jeśli zauważysz, że urządzenie pracuje w sposób nie prawidłowy.

## Czyszczenie i konserwacja

W przypadku zabrudzenia monitora lub kamery należy czyścić je miękką, lekko wilgotną szmatką z dodatkiem niewielkiej ilości środków myjących przeznaczonych do mycia elementów z tworzyw sztucznych.

### UWAGA!

Używanie środków myjących opartych na bazie rozpuszczalników, benzyn itp. oraz środków zawierających substancje ściernie jest niedopuszczalne! Nie myj urządzenia pod bieżącą wodą ani nie zanurzaj urządzenia w wodzie!

## Instalacja elektryczna

Projektując instalację elektryczną należy uwzględnić odpowiedni przekrój przewodów, który powinien wynosić:

Długość przewodów	30m	50m	100m
Przewody między monitorem i zasilaczem monitora(przekrój)	2x1mm <sup>2</sup>	2x2mm <sup>2</sup>	nie zalecane
Przewody między monitorem i panelem zewnętrznym(przekrój)	4x0,3mm <sup>2</sup>	4x0,5mm <sup>2</sup>	4x0,75mm <sup>2</sup>
Przewody między monitorami (EXTENSION)(przekrój)	4x0,3mm <sup>2</sup>		nie zalecane
Przewody między monitorem i kamerą CCTV(rodzaj przewodu)	Przewód koncentryczny 75Ω		
Przewody A/V do podłączenia telewizora	Audio	2x0,2mm <sup>2</sup>	2x0,3mm <sup>2</sup>
lub rejestratora itp	Video	Przewód koncentryczny 75Ω	

W celu zmniejszenia zakłóceń zaleca się stosowanie przewodu koncentrycznego 75Ω dla sygnału video, szczególnie dla odległości pomiędzy monitorem, a kamerą ponad 50m. Rdzeń przewodu koncentrycznego podłącza się do zacisków VD, ekran przewodu do masy. Pomimo połączenia masy do ekranu konieczne jest zastosowanie dodatkowego przewodu łączącego obie masy (GND) o odpowiednim przekroju. Nie należy prowadzić przewodów wideofonu w jednej wiązce z przewodami innych instalacji np. dzwoniczowa, telefoniczna, systemu alarmowego. Wszelkie przewody energetyczne i telekomunikacyjne, będące w bezpośrednim kontakcie z przewodami łączącymi panel zewnętrzny z monitorem mogą wpłynąć niekorzystnie na działanie całego systemu.

### Uwaga!

Jeżeli użytkownik posiada przewody połączeniowe inne niż zalecane lub odległości pomiędzy panelem zewnętrznym, a monitorem przekraczają 100m to instalacja urządzenia jest możliwa, niemniej należy dokonać próbnego podłączenia zestawu celem sprawdzenia poprawności działania lub skontaktować się z pomocą techniczną Kenwei Polska (<http://www.kenwei.pl/kontakt.htm>) w celu uzyskania szczegółowych informacji. Do rozbudowy systemu nie należy stosować urządzeń innych niż zalecane przez producenta.

# Schematy połączeń

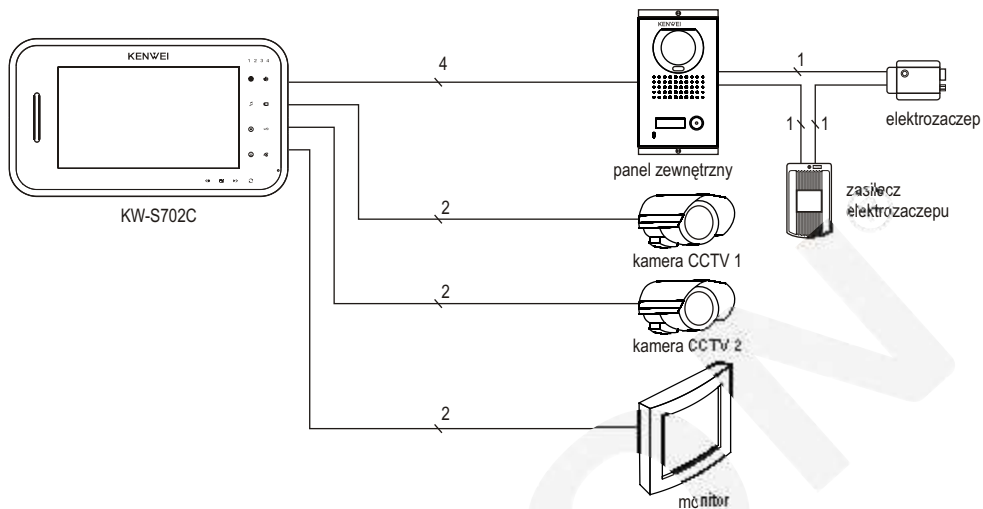

Przełącznik VD-R w pozycji ON

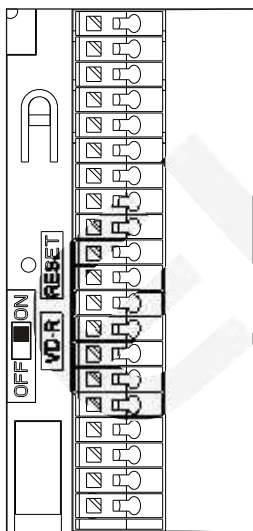

Terminal przyłączeniowy monitora

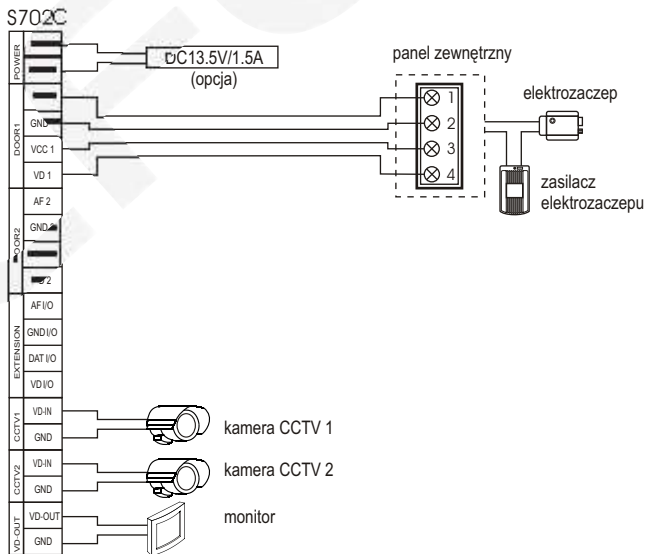



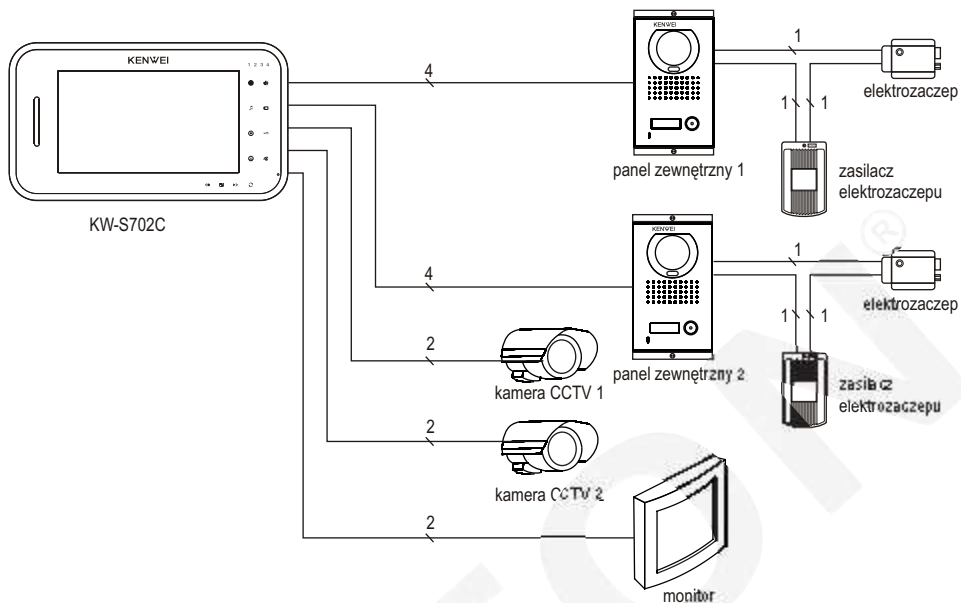

Przełącznik VD-R w pozycji ON

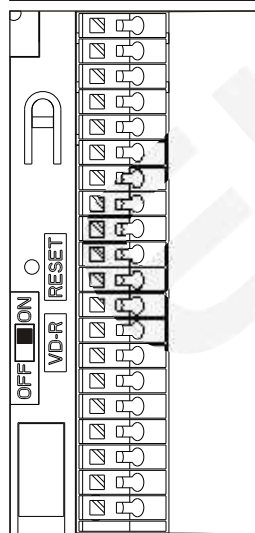

Terminal przyłączeniowy monitora

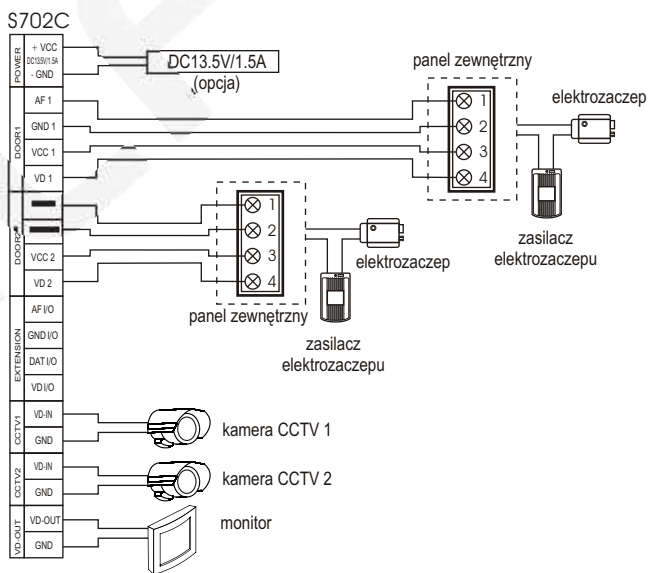

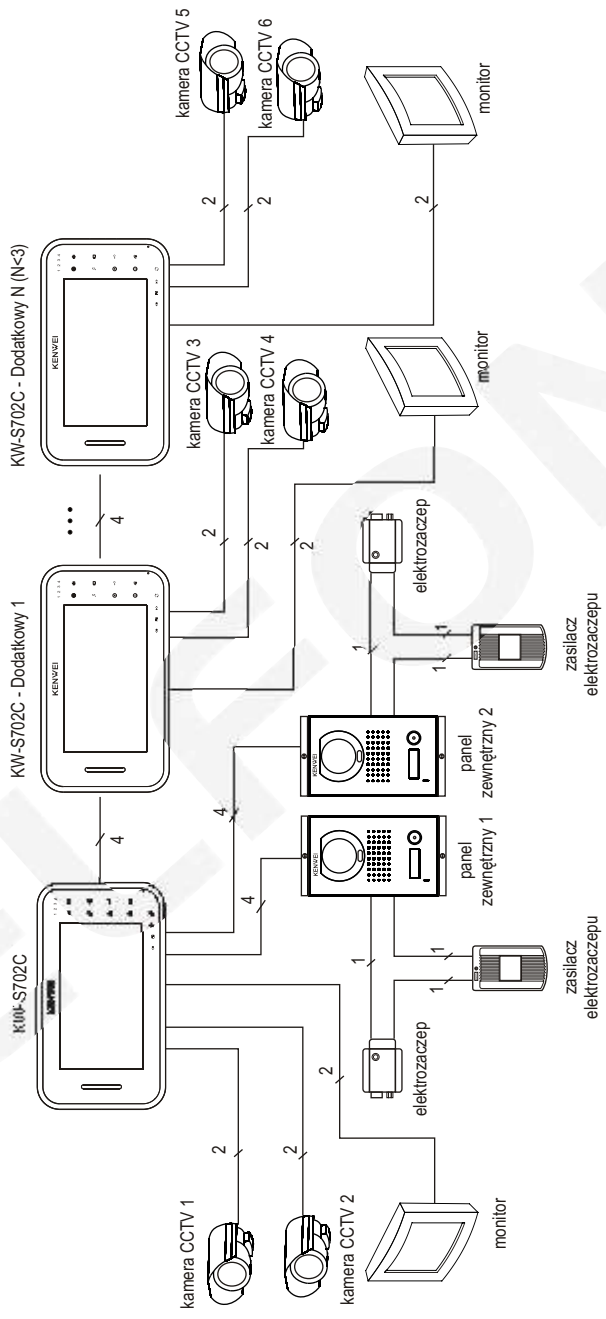

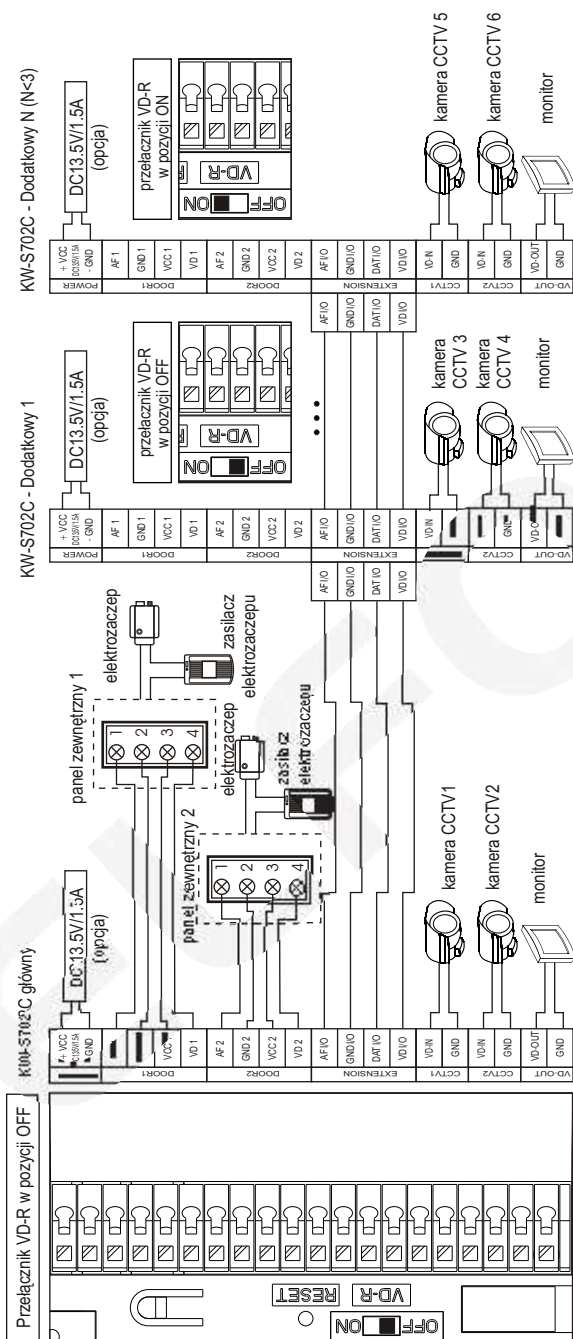

Terminal przyłączeniowy monitora

Ważne! W jednym z monitorów przełącznik VD-R powinien być w pozycji ON, w pozostałych monitorach w pozycji OFF.

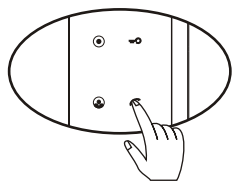

## 1. Włączanie/wyłączanie zasilania

### a) Włączanie zasilania.

Po doprowadzeniu zasilania do monitora urządzenie samoczynnie przejdzie w stan czuwania, podświetlenie przycisków włączone zostanie na około 6 sekund. Po tym czasie podświetlenie przycisków zgaśnie, a podłączone zasilanie sygnalizowane będzie świeceniem się diody przycisku zasilania. Jeżeli urządzenie jest wyłączone (dioda przycisku zasilania nie świeci się), wciśnij przycisk "☺", usłyszysz sygnał dźwiękowy "DI" dioda zasilania zaświeci się. Jeśli urządzenie nie włącza się sprawdź poprawność zasilania.

**Uwaga! Tylko podświetlone przyciski są aktywne. Aby uaktywnić przyciski dotknij pola klawiatury dotykowej. Spowoduje to podświetlenie przycisków i odblokowanie klawiatury. Klawiatura zablokuje się samoczynnie w ciągu 6 sekund, jeśli nie będzie w tym czasie używana. Przed użyciem zablokowanej klawiatury zawsze konieczne jest jej uaktywnienie.**

### b) Wyłączanie zasilania.

Jeżeli urządzenie jest włączone dioda zasilania świeci się, odblokuj klawiaturę a następnie wciśnij i przytrzymaj przycisk "☺" aż usłyszysz sygnał dźwiękowy "DI". Wszystkie diody zgasną.

## 2. Sygnał wywołania

Wywołanie z panelu bramowego sygnalizowane jest przez monitor wybranym sygnałem dźwiękowym, jednocześnie na wyświetlaczu pojawia się obraz z wywołującego wejścia (tylko dla wywołania z panelu bramowego z kamera). Dodatkowo zaświecają się diody podświetlające klawiaturę. W prawym górnym rogu wyświetlana jest cyfra informująca o numerze wejścia (monitora), z którego nadeszło wywołanie. Podczas wywołania dioda przycisku rozmowy miga.

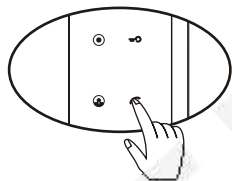

## 3. Rozmowa / Zakończenie rozmowy

### a) Podjęcie rozmowy (w trakcie wywołania)

Wciśnij przycisk "☺", aby rozpocząć rozmowę. Zaświeci się podświetlenie klawiatury, a dioda rozmowy przestanie migać.

### b) Nasłuch wejścia (podczas podglądu wejścia 1/2 pkt. 5)

Aby włączyć nasłuch podczas podglądu wciśnij przycisk "☺"

### c) Nasłuch wejścia (podczas czuwania)

Wciśnij przycisk "☺", aby przełączyć monitor z trybu czuwania w tryb nasłuchu. Bezpośrednie przełączenie z trybu czuwania do nasłuchu możliwe jest tylko dla wejścia 1.

### d) Zakończenie rozmowy.

Aby zakończyć rozmowę wciśnij przycisk "☺". Monitor przełączy się w tryb czuwania i wyświetlacz wyłączy się. Rozmowa zakańczana jest automatycznie po upływie 90s od momentu rozpoczęcia.

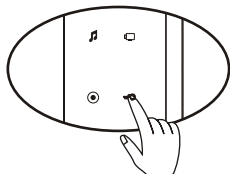

## 4. Otwieranie drzwi (tylko z zainstalowanym elektrozaczepem)

a) W trakcie rozmowy lub nasłuchu wciśnij przycisk "☺". Drzwi zostaną otwarte na czas 3 sek. Żeby wydłużyć czas otwarcia wciśnij i przytrzymaj przycisk "☺".

**Uwaga! Funkcja aktywna tylko po nawiązaniu połączenia głosowego z panelem wejściowym i zainstalowanym elektrozaczepem. Otwierane jest tylko wejście, z którym nawiązano połączenie.**

## 5. Podgląd wejścia 1 / wejścia 2 / Zakończenie podglądu

- Wciśnij przycisk "📺", aby włączyć podgląd z wejścia 1,
- Aby włączyć podgląd z wejścia 2 wciśnij przycisk "📺", podczas podglądu wejścia 1
- Aby zakończyć podgląd kolejny raz wciśnij przycisk "📺", monitor przełączy się w stan czuwania. Monitor przełącza się automatycznie w stan czuwania zawsze po czasie 90s.

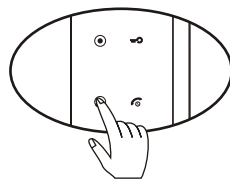

## 6. Podgląd z kamer 1/2 CCTV/ zakończenie podglądu.

- Wciśnij przycisk "📺", aby włączyć podgląd z kamery 1
- Aby włączyć podgląd z kamery 2 wciśnij przycisk "📺" podczas podglądu z kamery 1 Kolejne wciśnięcie przycisku "📺" spowoduje przełączenie na obraz z kamery 1.
- Aby zakończyć podgląd wciśnij przycisk "📺", monitor przełączy się w stan czuwania. Monitor przełącza się automatycznie w stan czuwania zawsze po czasie 90s.

Podczas podglądu obrazu z wejść lub kamer CCTV w prawym górnym rogu monitora wyświetlana jest liczba informująca o numerze urządzenia, z którego obraz pochodzi.

**Uwaga! Podgląd możliwy tylko w przypadku, gdy urządzenia (kamery CCTV lub panele bramowe z kamerą nie zostały podłączone ekran wyświetla niebieski obraz.**

Obraz wyświetlany na monitorze może zostać przekazany do innego urządzenia jak telewizor lub rejestrator za pomocą wyjścia sygnału video o parametrach (1Vp-p, 75Ω). Na wyjściu pojawia się sygnał tylko, gdy obraz jest wyświetlany na ekranie monitora.

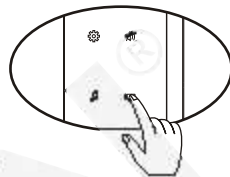

## 7. Wybór melodii dzwonka.

Wciśnij przycisk "🎵", gdy monitor jest w stanie czuwania. Usłyszysz obecnie ustawiony sygnał dzwonka. Każde kolejne wciśnięcie przycisku "🎵" spowoduje odtworzenie następnego sygnału wywołania. Żeby zmienić sygnał na obecnie odtwarzany wciśnij przycisk "🎵"

(Ustawiony sygnał dzwonka będzie odtwarzany podczas wywołania z wejścia 1, wywołanie z wejścia 2 będzie sygnalizowane kolejnym sygnałem)

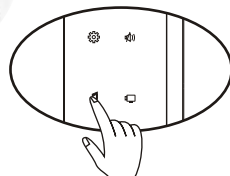

## 8. Regulacja głośności dzwonka.

Wciśnij przycisk "🎵", gdy monitor jest w stanie czuwania. Usłyszysz sygnał. Następnie wciśnij przycisk "🔊", aby wybrać jeden z czterech poziomów głośności. Aktualnie wybrany poziom głośności wyświetlany jest w postaci cyfry, gdzie 1 – najciszej, 4- najgłośniej. Zakończ regulację wciskając "🎵"

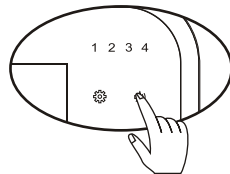

## 9. Regulacja głośności i dźwięku klawiszy

Wciśnij przycisk "🔊", gdy monitor jest w stanie czuwania, aby wybrać jeden z 4 poziomów głośności dźwięku klawiszy.

## 10. Wyciszenie dzwonka

a) Wciśnij i przytrzymaj przez co najmniej dwie sekundy przycisk "🔊)", gdy monitor jest w stanie czuwania. Kiedy usłyszysz sygnał "DI" zwolnij przycisk. Funkcja wyciszenia dzwonka sygnalizowana jest przez świecenie diody trybu wyciszenia nawet po zablokowaniu klawiatury. W tym trybie monitor nie dzwoni podczas wywołania, natomiast wywołanie sygnalizowane jest wizualnie.

b) Żeby wyłączyć funkcję wyciszenia wciśnij i przytrzymaj przycisk "🔊)" przez co najmniej 2 sekundy. Usłyszysz sygnał "DI DI" dioda trybu wyciszenia zgaśnie po zablokowaniu klawiatury.

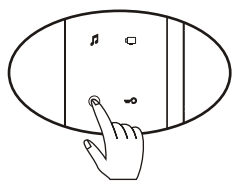

### 11. Funkcja interkomu (co najmniej 2 monitory wywoływane z jednego przycisku)

a) jeśli chcesz nawiązać rozmowę z innym monitorem lub unifonem wciśnij przycisk "☎", aby wybrać numer monitora lub unifonu, podczas gdy monitor znajduje się w stanie czuwania. W prawym górnym rogu monitora wyświetlona zostanie cyfra informująca o bieżącym numerze. Każde kolejne wciśnięcie przycisku "☎" spowoduje zmianę bieżącego numeru. Aby zaakceptować wybrany numer wciśnij przycisk "☎". Po potwierdzeniu wyboru, urządzenia (wybrane i wybierające) zaczną generować sygnał interkomu. Aby rozpocząć rozmowę, urządzenie wybierane musi zaakceptować przychodzącą rozmowę. Aby zakończyć rozmowę interkomową należy wciśnąć przycisk "☎".

**Jeśli przerwa podczas wyboru numeru przekroczy 3 sekundy lub w trakcie zostanie przyciśnięty inny przycisk niż opisano powyżej, funkcja zostanie przerwana, a monitor powróci do stanu czuwania.**

### 12. Przekazanie rozmowy z wejścia.

W każdym momencie, gdy rozmowa z odwiedzającym jest prowadzona istnieje możliwość przekazania rozmowy do innego urządzenia zainstalowanego w ramach jednego użytkownika (przy użyciu złącza EXTENSION). Przekazanie rozmowy realizowane jest tak samo jak funkcja interkomu z tą różnicą, że wykonywane jest w trakcie rozmowy. Po udanym przekazaniu rozmowy monitor przechodzi w stan zajętości.

### 13. Stan zajętości.

Tryb zajętości występuje w systemach, w których zainstalowane są co najmniej dwa współpracujące ze sobą urządzenia wywoływane z tego samego przycisku na panelu bramowym. Jeśli, któreś z urządzeń w ramach jednego użytkownika prowadzi rozmowę, lub korzysta z funkcji podglądu wejścia, pozostałe urządzenia przechodzą w stan zajętości. W stanie zajętości funkcje rozmowy i podglądu wejścia są nieaktywne. Możliwy jest natomiast: wybór melodii, regulacja głośności, podgląd z kamery CCTV połączonej bezpośrednio z monitorem.



### 14. Sprawdzanie numeru wewnętrznego monitora

Wciśnij i przytrzymaj (co najmniej 2 sekundy) przycisk "☎", gdy monitor jest w stanie czuwania. W prawym górnym rogu monitora wyświetlona zostanie cyfra, która określa numer wewnętrzny monitora. Po odczytaniu numeru możesz zwolnić przycisk cyfra zgaśnie. Jeśli monitor nie ma przydzielonego numeru wyda sygnał dźwiękowy "DU", cyfra nie zostanie wyświetlona. Aby przydzielić lub zmienić numer sprawdź "funkcje specjalne"

### 15. Funkcja auto rejestracji zdjęć (tylko w monitorach wyposażonych w funkcję pamięci, wersja W200).

Wciśnij przycisk "📷", gdy monitor znajduje się w stanie czuwania. Usłyszysz dźwięk DI. Funkcja jest sygnalizowana świeceniem diody "autorejestracja" nawet po zablokowaniu klawiatury. Funkcja auto rejestracji jest wyłączana zawsze po zaniku zasilania. Gdy funkcja auto rejestracji jest aktywowana (diody auto-rejestracji zdjęć świeci) i jeśli wywołanie z panelu zewnętrznego nie zostanie podjęte w ciągu 7 sekund, w pamięci zapisywane zostanie zdjęcie osoby dzwoniącej.

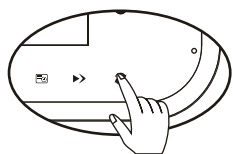

## 16. Wyłączenie funkcji auto rejestracji zdjęć (tylko w monitorach wyposażonych w funkcję pamięci, wersja W200).

Wciśnij przycisk "☺", gdy monitor znajduje się w stanie czuwania i świeci się dioda sygnalizująca funkcję auto rejestracji zdjęć. Usłyszysz dźwięk DI DI.

## 17. Sygnalizacja wywołania z innego wejścia.

Jeśli w trakcie rozmowy z jednym z wejść, na drugim zostanie wciśnięty przycisk prowadzona rozmowa nie zostanie przerwana, wywołanie zostanie zasygnalizowane sygnałem "Di Di Di" pojawiającym się cyklicznie podczas rozmowy.

## 18. Sygnalizacja konfliktu numerów wewnętrznych.

Tylko w przypadku co najmniej dwóch monitorów wywoływanych z jednego przycisku. Jeśli połączone ze sobą monitory mają ten sam numer wewnętrzny będzie to sygnalizowane sygnałem "DI" pojawiającym się cyklicznie. W tej sytuacji zmień numer wewnętrzny w jednym z monitorów. Patrz funkcje specjalne.

## 19. Sygnalizacja błędu komunikacji

Tylko w przypadku co najmniej dwóch monitorów wywoływanych z jednego przycisku. Jeśli połączenie między monitorami jest uszkodzone lub monitor główny jest wyłączony, błąd komunikacji będzie sygnalizowany sygnałem "DI DI" pojawiającym się cyklicznie. Usuń powód błędu, a następnie odłącz na kilka sekund zasilanie, ponownie włącz zasilanie monitora.

## 20. Przycisk "MENU EKRAWEGO"

Po pojawieniu się obrazu na wyświetlaczu monitor jest domyślnie w stanie obsługi menu ekranowego. To znaczy przyciski "☺" "☺" "☺" służyć do zmiany głośności lub parametrów obrazu. Wciśnięcie przycisku "☺" powoduje przełączanie pomiędzy trybem obsługi menu ekranowego i trybem obsługi pamięci monitora. Przy czym przełączenie w stan obsługi pamięci jest sygnalizowane przez wyświetlenie daty i czasu na wyświetlaczu. Przycisk "☺" występuje tylko w monitorach wyposażonych w moduł pamięci W200.

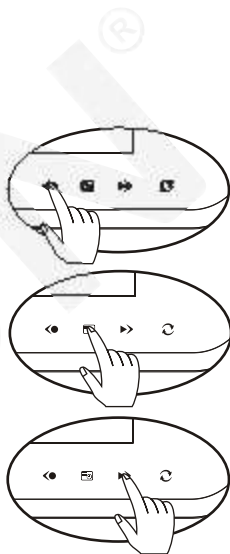

## Funkcje specjalne

Jeśli system pracuje prawidłowo nie korzystaj z funkcji specjalnych. Funkcje te służą do ustawienia numerów wewnętrznych urządzeń i powinny być dokonywane jednorazowo podczas instalacji.

### 1. Przywracanie ustawień fabrycznych

Przywrócenie ustawień fabrycznych spowoduje skasowanie z pamięci urządzenia numeru wewnętrznego i ustawienie numeru 0. Ustawienia obrazu nie zostaną usunięte. Numer wewnętrzny jest trwale zapisany i nie zostaje skasowany nawet po zaniku zasilania. Aby przywrócić ustawienia fabryczne wciśnij i przytrzymaj przycisk "⚙️", gdy monitor jest w stanie czuwania, monitor wyda sygnał dźwiękowy DI, nie zwalnij przycisku, następnie zwolnij przycisk "ustawień" zaraz, gdy usłyszysz podwójny dźwięk DI DI. Wszystkie cyfry w prawym górnym rogu monitora zabłysną 3 razy i monitor wyda sygnał Du. Przywrócenie ustawień fabrycznych można także wykonać przez wciśnięcie przycisku "RESET" znajdującego się w tylnej części monitora. Po wciśnięciu przez 2 sekundy i zwolnieniu przycisku "RESET" usłyszysz sygnał "DU"

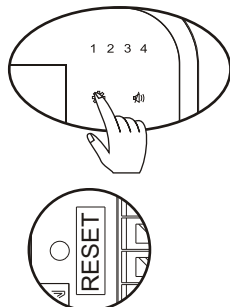

## 2. Automatyczne przydzielanie numerów wewnętrznych.

Przydzielanie numerów wewnętrznych jest konieczne tylko w przypadku instalacji zawierających co najmniej 2 monitory (unifony) wywoływane z jednego przycisku. Jeśli urządzenia nie mają przydzielonych numerów wewnętrznych 0, na każdym z nich dokonaj przywrócenia ustawień fabrycznych patrz poz.1 funkcje specjalne. Następnie wywołaj urządzenie z panelu bramowego. Wszystkie urządzenia powinny zasignalizować wywołanie. Możesz teraz sprawdzić jakie numery mają urządzenia. Patrz obsługa monitora punkt 14.

## 3. Ręczne przydzielanie numerów wewnętrznych

Przydzielanie numerów wewnętrznych jest konieczne tylko w przypadku instalacji zawierających co najmniej 2 monitory (unifony) wywoływane z jednego przycisku. Aby zmienić numer wewnętrzny monitora wciśnij i przytrzymaj "⚙️" aż usłyszysz dźwięk "Di". W prawym górnym rogu zaświeci się cyfra informująca o obecnym numerze monitora. Jeśli obecny numer monitora to zero cyfra nie wyświetli się. Za pomocą przycisków "◀ ▶" ustaw wybrany numer wewnętrzny. Po wciśnięciu przycisku wyświetlona zostanie cyfra oznaczająca żądany numer wewnętrzny. Aby zaakceptować wyświetlany numer wciśnij przycisk "⚙️". Cyfra zostanie zmieniona. Uwaga! W trakcie ręcznego przydzielania numeru wewnętrznego masz 4 s na wciśnięcie przycisku. Jeśli odstępy czasowe pomiędzy kolejnymi wciśnięciami przekroczą 4 s monitor automatycznie wyjdzie z trybu ustawień bez zmiany numeru.

**Uwaga! Przydzielając numery wewnętrzne pamiętaj że monitor do którego podłączono panele bramowe musi mieć numer 1. Nie można przydzielać tych samych numerów urządzeniom wywoływanym z tego samego przycisku.**

## Obsługa modułu pamięci W200

opcjonalnie tylko w modelach KW-S702C/W200

### 1. Funkcje modułu pamięci:

#### a. Kolorowa pamięć

Monitory w wersji W200 posiadają funkcję zapisu kolorowych obrazów i filmów, które zapisywane są w trwałej pamięci karty SD.

#### b. Autozapis zdjęć

Moduł pamięci zapewnia funkcję auto zapisu zdjęć odwiedzających, jeśli wywołanie z panelu bramowego nie zostanie podjęte w ciągu 10 sekund. Patrz punkt 15 instrukcja obsługi monitora

#### c. Zapis zdjęć

Podczas prowadzenia rozmowy możesz zapisać zdjęcie, wciskając przycisk "🔄" a następnie przycisk "▶▶" Zdjęcie zostanie opatrzone datą i czasem, w którym zostało zarejestrowane.

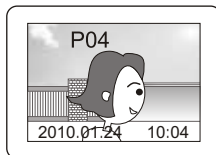
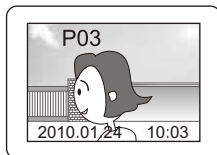
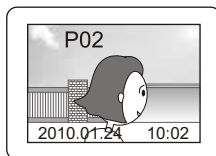
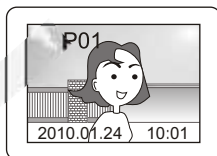



#### d. Przeglądanie zdjęć.

Gdy monitor jest w stanie obsługi pamięci (na monitorze wyświetlany jest obraz z datą i czasem). Aby uruchomić tryb obsługi pamięci wciśnij przycisk "⏪", w trakcie podglądu z kamery (patrz punkt 20 instrukcja obsługi monitora), możesz przeglądać zdjęcia zapisane w pamięci. Aby obejrzeć zapisane zdjęcia wciśnij przycisk "⏩". Używaj przycisków "◀ ▶", żeby przelączać zdjęcia. Jeśli chcesz wyjść ze stanu przeglądania zdjęć wciśnij "⏪" lub poczekaj 10 s, aż tryb przeglądania pamięci wyłączy się automatycznie.

#### e. Kasowanie zdjęć

W czasie przeglądania zdjęć możesz skasować aktualnie wyświetlane zdjęcie, w tym celu wciśnij i przytrzymaj przycisk "◀" przez 3 sekundy, aż zdjęcie zniknie z ekranu. Po skasowaniu zdjęcia nie można odtworzyć.

## 2. Rejestrowanie filmów wideo

a. Monitor posiada funkcje rejestracji 10 sekundowych filmów wideo i ich odtwarzania. Filmy zapisywane są w pamięci w formacie AVI. Film rejestrowany jest tylko w przypadku wykrycia ruchu.

b. Gdy wyświetlacz jest włączony i uruchomiony tryb obsługi pamięci (wyświetlona data i czas), wciśnij przycisk "◀", aby zarejestrować 10s film wideo. Podczas zapisu filmu przyciski "◀ ⏪ ▶" są nie aktywne, z wyjątkiem przycisku ⏪.

c. Przeglądanie filmów, wykonuje się tak samo jak przeglądanie zdjęć. Filmy oznaczone są symbolem 🎬. Aby odtworzyć film wciśnij przycisk "⏪". Kolejne wciśnięcie przycisku powoduje zatrzymanie odtwarzania. Film można przewinąć wciskając przycisk ">" podczas odtwarzania. Wciśnięcie i przytrzymanie przycisku "menu ekranowe" spowoduje wyjście z funkcji przeglądania pamięci zdjęć i filmów.

#### d. Kasowanie filmów

Podczas przeglądania zdjęć lub filmów, gdy obraz jest wyświetlany wciśnij i przytrzymaj przycisk "◀" przez 3 sekundy, aby skasować film lub zdjęcie.

## 3. Ustawienia czasu

Kiedy wyświetlacz jest włączony i monitor jest w trybie obsługi pamięci (data jest wyświetlana) patrz punkt 1. d, wciśnij i przytrzymaj przez 4 sekundy przycisk "⏪", aż zostanie wyświetlone menu ustawień. Przyciskami "◀ ▶" wybierz opcję "Set Date/Time" i zatwierdź "⏪". Do ustawienia czasu używaj przycisków "⏪" w celu potwierdzenia pozycji i przycisków "◀ ▶" w celu zmiany wartości.

## 4. Formatowanie pamięci wewnętrznej i karty SD

Kiedy wyświetlacz jest włączony i monitor jest w trybie obsługi pamięci (data jest wyświetlana) patrz punkt 1. d, wciśnij i przytrzymaj przez 4 sekundy przycisk "⏪", aż zostanie wyświetlone menu ustawień. Przyciskami "◀ ▶" wybierz opcję "Format" i zatwierdź "⏪". Przyciskami "◀ ▶" wybierz formatowanie pamięci (możesz wycofać się z formatowania) i zatwierdź przyciskiem "⏪". Po sformatowaniu pamięci wszystkie zdjęcia i filmy zostaną bezpowrotnie usunięte.

### Uwagi:

1. Funkcja pamięci aktywna tylko przy prawidłowo włożonej i odblokowanej karcie SD!
2. Sformatuj kartę SD przy pierwszym użyciu.
3. Nie wyciągaj i nie wkładaj karty SD, gdy monitor jest włączony.
4. Podtrzymania aktualnej daty i czasu działa przez 10 godzin od momentu odłączenia zasilania. Po tym czasie data i czas zostaną skasowane, jeśli monitor nie zostanie podłączony do zasilania.

### Specyfikacja zapisywanych obrazów i filmów:

Format pliku:	zdjęcia: jpg 720x576, filmy: avi 720x480, max. 30 klatek na sekundę
Wielkość pliku obrazu:	ok. 100-250KB(w zależności od jasności zdjęcia)
Wielkość pliku wideo:	ok. 1-15MB(w zależności od jasności obrazu)
Pojemność pamięci standardowa:	do 2000 zdjęć lub 35 filmów 10 sekundowych (karta SD 512MB dołączona)
Max. Pojemność pamięci:	do 9000 zdjęć lub 1000 filmów (przy zastosowaniu karta SD 16GB)

## Obsługa menu ekranowego

Menu ekranowe w języku polskim daje możliwość regulacji takich parametrów obrazu jak: jasność, kontrast, nasycenie koloru. Wciśnij przycisk "☰", gdy wyświetlacz jest włączony (data i czas nie są wyświetlane), menu ekranowe zostanie wyświetlone.



Menu A



Menu B

### Regulacja parametrów obrazu (Menu A):

Do przechodzenia pomiędzy pozycjami używaj przycisku "☰". Do regulacji wartości parametrów służą przyciski "◀ ▶".

### Regulacja parametrów zaawansowana (Menu B):

Do przechodzenia pomiędzy pozycjami używaj przycisku "☰". Do regulacji wartości parametrów służą przyciski "◀ ▶". Zaawansowana regulacja parametrów umożliwia ustawienie: standardu transmisji wideo, języka menu ekranowego, formatu wyświetlanego obrazu, poziomu głośności, przywrócenia ustawień początkowych.

### Regulacja głośności rozmowy:

Kiedy wyświetlacz jest włączony wciśnij przycisk "◀" lub "▶" aby regulować głośność rozmowy. Regulacja głośności rozmowy dostępna również z poziomu menu ekranowego.

## Rozwiązywanie problemów

Problem	Możliwa przyczyna	Wskazówki
Urządzenie nie działa, dioda zasilania nie świeci się.	Brak zasilania w urządzeniu, urządzenie wyłączone, zwarcie instalacji	Sprawdź czy podłączono prawidłowo zasilacz. Włącz urządzenie. Sprawdź instalację przew.
Wywołanie zewnętrzne nie działa	Uszkodzenie połączenia pomiędzy monitorem i panelem zewnętrznym. Monitor główny jest wyłączony.	Sprawdź poprawność połączenia. Włącz wszystkie urządzenia.
Brak podglądu z kamer	Numer wewnętrzny urządzenia nie jest ustawiony. Uszkodzenie połączenia przewodu wideo	Poprawnie ustaw numer wewnętrzny. Sprawdź połączenie przewodu wideo.
Sygnal dźwiękowy "Di Di" pojawiający się w odstępach dłuższych niż 3s. (zainstalowane co najmniej 2 monitory)	Jeden z monitorów jest wyłączony. Przewody pomiędzy monitorem, a kamerą nie są podłączone prawidłowo lub brak połączenia	Włącz wszystkie monitory. Sprawdź podłączenie kamery zewnętrznej

Sygnał dźwiękowy "Di" pojawiający się w odstępach 3 sekundowych. (zainstalowane co najmniej 2 monitory)	Co najmniej dwa urządzenia mają te same numery wewnętrzne	Ustaw poprawnie numery wewnętrzne
Można rozmawiać, ale obraz jest zły jakości (obraz ciemny lub obraz czarno-biały, skacze)	Przełącznik VD-R znajdujący się z tyłu monitora nie jest włączony	W jednym z zainstalowanych monitorów ustaw przełącznik w stan ON w pozostałych monitorach ustaw w pozycji OFF
Nie można rozmawiać i obraz jest niedostępny monitor emituje sygnał dźwiękowy "Di Di"	W instalacji nie ma monitora z numerem 1. Monitor z numerem 1 jest wyłączony	Ustaw prawidłowo numery wewnętrzne urządzeń. Włącz wszystkie monitory.
Dźwięk rozmowy jest zbyt cichy	Źle ustawiona głośność rozmowy	Wyreguluj głośność rozmowy
Do monitora podłączony jest prawidłowo panel zewnętrzny, ale nie można dzwonić, ani rozmawiać	Monitor ma numer wewnętrzny inny niż 1.	Ustaw numer 1 jako numer wewnętrzny monitora.

## Dane techniczne

### KW-S702C

Wyświetlacz:	7" kolorowy wyświetlacz TFT
Zasilanie:	DC13.5V/1.5A
Pobór prądu:	13.5V, 700mA
Sygnal wideo wejścia:	PAL, NTSC, SECAM 1Vp-p(75 Om)
Sygnal wyjście:	wideo: PAL 1Vp-p(75 Om)
Temperatura pracy:	-10~ +55°C
Możliwość rozbudowy:	KW-128C, KW-112B, KW-129C, KW-S701C, KW-S700C, KW-S702C
Współpracuje:	Wszystkie panele zewnętrzne 4 przewodowe Kenwei
Funkcja pamięci:	Brak

### KW-S702CAM200

Wyświetlacz:	7" kolorowy wyświetlacz TFT
Zasilanie:	DC13.5V/1.5A
Pobór prądu:	13.5V, 850mA
Sygnal wideo wejścia:	PAL, NTSC, SECAM 1Vp-p(75 Om)
Sygnal audio-wideo wyjście:	wideo: PAL 1Vp-p(75 Om)
Temperatura pracy:	-10~ +55°C
Możliwość rozbudowy:	KW-128C, KW-112B, KW-129C, KW-S701C, KW-S700C, KW-S702C
Współpracuje:	Wszystkie panele zewnętrzne 4 przewodowe Kenwei
Funkcja pamięci:	max. 9000 obrazów z kartą SD 16GB, auto rejestracja zdjęć

ELFFON<sup>®</sup>

---

Zgodnie z przepisami ustawy z dnia 29 lipca 2005r. o zużyтым sprzęcie elektrycznym i elektronicznym a także ustawy z dnia 24 kwietnia 2009 o bateriach i akumulatorach zabronione jest umieszczanie łącznie z innymi odpadami baterii i zużytego sprzętu oznakowanego symbolem przekreślonego kosza. Użytkownik, który zamierza pozbyć się produktu, jest obowiązany do oddania baterii i zużytego sprzętu elektronicznego lub elektrycznego do punktu zbierania zużytego sprzętu. W celu zapewnienia przestrzegania wyżej wymienionych ustaw posiadamy stosowną umowę z Organizacją Odzysku Sprzętu Elektrycznego i Elektronicznego Biosystem Elektrorecykling.

