

# NEXWEI

STACJA WEWNĘTRZNA WIDEODOMOFONU  
NW-VI9E

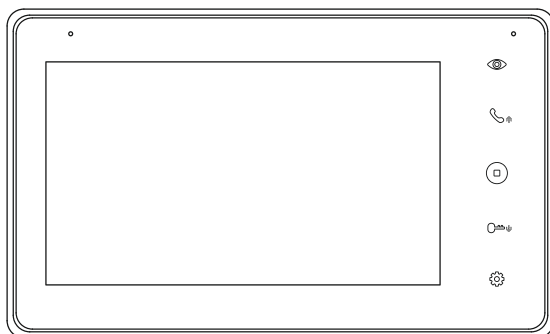

**ELFON®**

# Spis treści

Uwagi wstępne .....	3
1. Podstawowe cechy produktu .....	3
2. Montaż i podłączenie .....	5
2.1. Okablowanie i schematy połączeń .....	5
2.2. Montaż .....	7
3. Obsługa i użytkowanie .....	8
3.1. Menu główne .....	8
3.2. Odbieranie połączeń .....	9
3.3. Interkom- połączenia wewnętrzne .....	9
3.4. Regulacja parametrów obrazu i głośności rozmowy .....	9
3.5. Podgląd obrazu z paneli zewnętrznych i kamer CCTV .....	9
3.6. Funkcja rozgłaszania .....	10
3.7. Wyciszenie dzwonek .....	10
3.8. Ustawienia systemowe .....	10
4. Parametry techniczne .....	12

# Uwagi wstępne

Dziękujemy za zakup wideodomofonu Nexwei. Stacja wewnętrzna NW-VI9E umożliwia stworzenie systemu wideodomofonowego lub rozbudowę istniejącego już systemu wprowadzając funkcję komunikacji wewnętrznej. Aby stworzyć podstawowy zestaw należy do niniejszego urządzenia wybrać dowolny kompatybilny panel zewnętrzny Nexwei (np. NW-VO2HR).

Przed instalacją i użytkowaniem prosimy o zapoznanie się i postępowanie zgodnie z niniejszą instrukcją. W razie problemów należy kontaktować się z pomocą techniczną.

Wskazówki bezpieczeństwa:

- nie rozbieraj urządzenia ani nie ściąga obudowy, gdyż grozi to porażeniem,
- instalację i serwisowanie zlecaj tylko wykwalifikowanemu serwisowi,
- nie łącz urządzenia z niekompatybilnymi produktami- może to doprowadzić do usterki lub pożaru,
- nie instaluj produktu w pomieszczeniach zawilgoconych, istnieje ryzyko zwarcia lub pożaru,
- nie umieszczaj wtyczki zasilacza w gniazdku mokrymi dłońmi, może to doprowadzić do porażenia.



Nie wyrzucać produktu wycofanego z użytku razem z odpadami z gospodarstwa domowego. Taki produkt trzeba przekazać jego dystrybutorowi lub skorzystać z systemu selektywnej zbiórki odpadów udostępnionego przez władze danej gminy.

## 1. Podstawowe cechy produktu

- dotykowy ekran o przekątnej 7",
- możliwość rozbudowy o 3 kolejne stacje wewnętrzne,
- komunikacja wewnętrzna i funkcja rozgłoszeniowa,
- możliwość podłączenia dwóch kamer CCTV,
- możliwość podłączenia dwóch paneli zewnętrznych,
- kalendarz i zegar,
- 13 melodii dzwonka,
- 10-stopniowa regulacja głosu, dzwonka i parametrów obrazu.

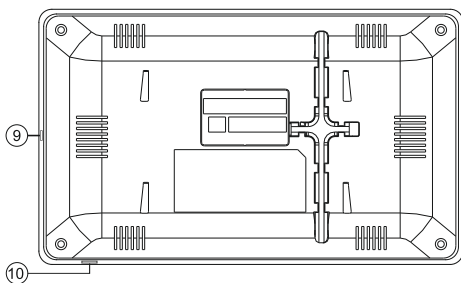
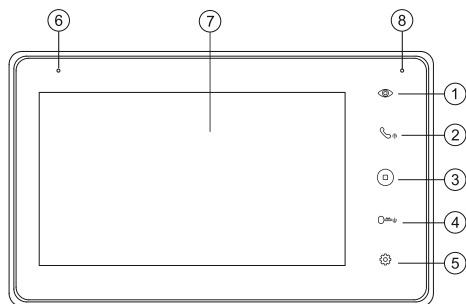

1. Przycisk podglądu.
2. Przycisk rozmowy: Odbierz/Zakończ/ Góra lub lewo
3. Przycisk menu: Wróć /Zakończ rozmowę / Menu główne.
4. Przycisk otwieranie: Otwórz furtkę lub bramę / Dół lub prawo.
5. Przycisk zatwierdzający: Potwierdź / Wejdź do ustawień.
6. Mikrofon.
7. Wyświetlacz .
8. Wskaźnik zasilania.
9. Włącznik.
10. Slot kart micro SD (tylko dla celów serwisowych).

### Uwaga:

Funkcja otwierania bramy wymaga modułu NW-EX2.

### Zawartość opakowania:

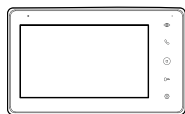

Stacja wewnętrzna



Instrukcja obsługi



Uchwyt montażowy



2x kołki rozporowe



2x wkręt M4x30



2x wtyk 5-pin  
dla złącz:  
WEJŚCIE 1 i 2

- czerwony,
- niebieski,
- żółty,
- biały,
- brązowy.



2x wtyk 4-pin  
dla złącz:  
ROZSZERZENIE WE i WY

- czerwony,
- niebieski,
- żółty,
- biały.



wtyk 4-pin  
dla złącza KAMERY

- biały,
- niebieski,
- biały,
- niebieski.

## 2. Montaż i podłączenie

### 2.1. Okablowanie i schematy połączeń

Do wykonania instalacji (połączenie pomiędzy panelem zewnętrznym a stacją wewnętrzną) zaleca się stosowanie zewnętrznych (żelowanych) przewodów telekomunikacyjnych. Ze względu na jakość sygnału wideo rekomendowane są przewody UTP/FTP. Zależnie od odległości należy dobrać odpowiedni przekrój żyły. Przykładowo:

- $4 \times 2 \times 0,5 \text{mm}^2$  - maks. 60m,
- $4 \times 2 \times 0,75 \text{mm}^2$  - maks. 90m,
- $4 \times 2 \times 1 \text{mm}^2$  - maks. 120m.

W przypadku dłuższych odległości należy kierować się zasadą  $0,08 \text{mm}^2$  na każde 10m przewodu czyli np. dla odległości 200m grubość żyły powinna wynosić około  $1,6 \text{mm}^2$ . Kryterium to dotyczy w szczególności linii PWR oraz GND, przewody sygnałowe AUDIO i VIDEO mogą mieć mniejszy przekrój. Maksymalna rekomendowana odległość to 300m.

Jeśli zasilacz stacji wewnętrznej zostanie umieszczony w innej lokalizacji niż stacja wewnętrzna (możliwe jest stosowanie innych zasilaczy niż zasilacz wtyczkowy umieszczony w zestawie lecz o takim samym napięciu 15V DC i wydajności prądowej min. 0,8A, np. DR-30-15 lub HDR-30-15) wówczas należy dobrać odpowiedni przekrój przewodów zasilających. Przewód powinien być dobierany wg zasady  $0,5 \text{mm}^2$  na każde 10m długości (czyli  $1 \text{mm}^2$  przy 20m- należy zwrócić uwagę, że podajemy parametr pola przekroju a nie średnicy żyły).

#### Terminal przyłączeniowy

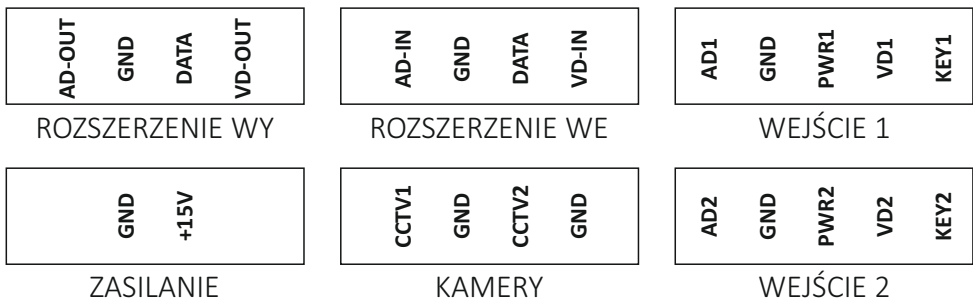

**WEJŚCIE 1 (P1)** – wejście dla pierwszego panelu zewnętrznego

**WEJŚCIE 2 (P2)** – wejście dla drugiego panelu zewnętrznego

**ROZSZERZENIE WE (P3)** – wejście sygnału z poprzedniego monitora (wykorzystywane w systemach z kilkoma monitorami w ramach jednego abonenta)

**ROZSZERZENIE WY (P5)** – wyjście sygnału na kolejny monitor (wykorzystywane w systemach z kilkoma monitorami w ramach jednego abonenta)

**KAMERY (P4)** – wejście sygnału wideo dla dwóch kamer CCTV (obsługiwane są sygnały CVBS, AHD, TVI, CVI)

**ZASILANIE (J4)** – wejście zasilania 15VDC (min. 0,8A)

## Schemat połączeń

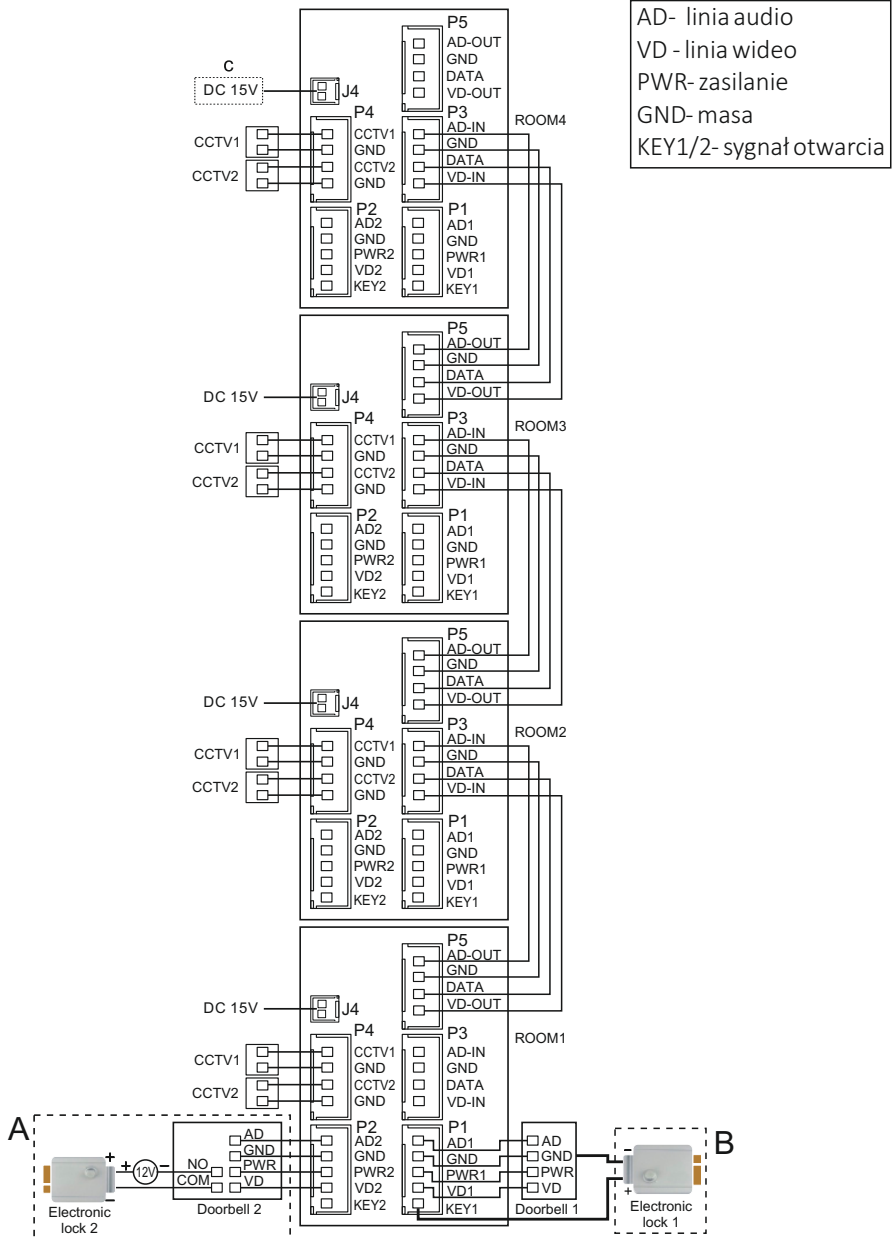

### Dwa sposoby obsługi elektrozamka:

A- podłączenie z użyciem zewnętrznego zasilacza i styków zwiernych w panelu zewnętrznym

B- podłączenie z wykorzystaniem napięcia ze stacji wewnętrznej

## Schemat blokowy systemu

Podstawowa konfiguracja wideodomofonu składa się z jednego panelu bramowego i jednej stacji wewnętrznej, natomiast maksymalnie rozbudowana wersja systemu może składać się łącznie z 4 stacji wewnętrznych, 2 paneli zewnętrznych oraz 8 kamer CCTV.

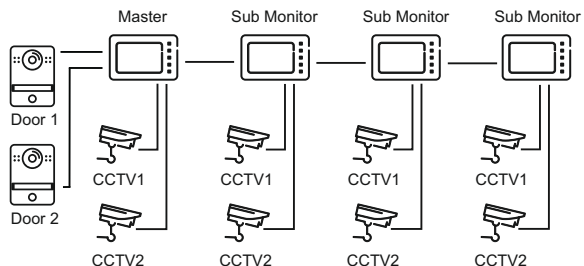

W miejsce drugiego panelu wejściowego można podłączyć również kolejną kamerę CCTV (złącze WEJŚCIE2; styki GND, VD2). Obraz z tej kamery będzie wyświetlany na wszystkich monitorach, natomiast obraz z kamer podłączonych do wejścia KAMERY wyświetlany tylko na tym urządzeniu, do którego podłączone są kamery.

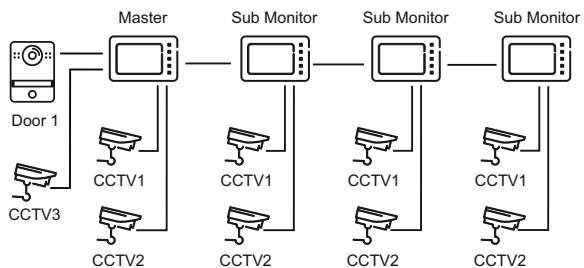

## 2.2. Montaż

1. Wybierz miejsce montażu, zalecana wysokość to 1,5–1,6 metra od podłoża.
2. Zamocuj ramkę na ścianie za pomocą wkrętów i kołków rozporowych.
3. Podłącz przewody zgodnie ze schematami z niniejszej instrukcji.
4. Zawieś urządzenie na uchwycie.

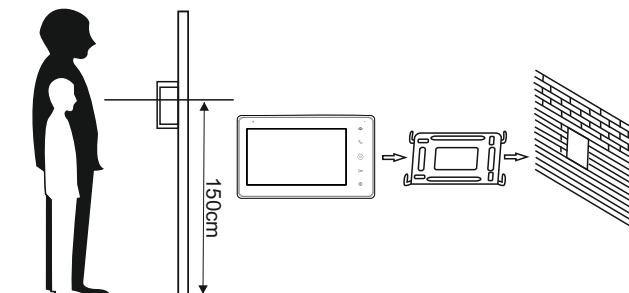





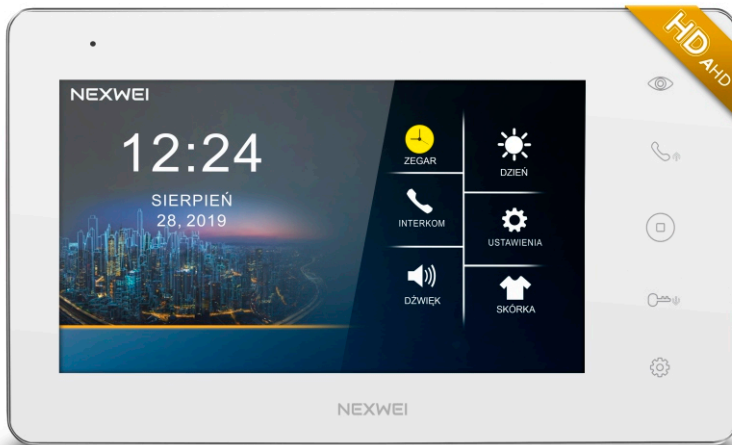

## 3. Obsługa i użytkowanie

### 3.1. Menu główne

W każdym momencie możesz wywołać menu główne za pomocą przycisku 

Do poruszania się po menu służą przyciski  ,  , wybór zatwierdzamy klawiszem  .





Ikona	Opis	Uwagi
	Wyświetla kalendarz i zegar.	
	Przełącza tryb Dzień / Noc.	W trybie Noc dzwonki automatycznie zostają ściszone w godzinach 22:00 – 07:00.
	Wykonuje połączenie interkomowe do innych stacji wewnętrznych.	Dostępny tylko w systemach z kilkoma monitorami w ramach jednego abonenta.
	Menu ustawień systemowych.	
	Włącza / wyłącza tryb wyciszenia dzwonek.	
	Zmiana tapety.	Zmienia tapetę ekranu głównego.



## 3.2. Odbieranie połączeń

Jeśli zostanie wciśnięty przycisk dzwonka na panelu zewnętrznym wówczas stacja wewnętrzna wyświetli następujący obraz oraz napis „Połączenie przychodzące”. Dotknij ikonę  aby odebrać połączenie.

Dotknij ikonę  ponownie aby przekazać połączenie na inne stacje wewnętrzne. Jeśli ponownie odbierzesz połączenie zanim zostanie odebrane przez kolejny monitor będziesz ponownie mógł rozmawiać z osobą przed panelem zewnętrznym. Stacja wewnętrzna przejdzie do trybu czuwania jeśli nikt nie odbierze połączenia do momentu zakończenia dzwonka.



W trakcie rozmowy lub podczas dzwonienia dotknij krótko przycisk  aby otworzyć furtkę lub dotknij ten przycisk długo (ok. 2s) aby otworzyć bramę (wymagany moduł NW-EX2).

Jeśli podczas trwającego połączenia z wejściem 1 nastąpi wywołanie z wejścia 2 (dotyczy systemów z dwoma panelami zewnętrznymi) pojawi się komunikat GOŚĆ PRZY WEJŚCIU 2. Wówczas dotykając ikonę  można przełączyć się na rozmowę z drugim wejściem.



## 3.3. Interkom – połączenia wewnętrzne.

Umożliwia wykonywania połączeń do pozostałych stacji wewnętrznych (w ramach jednego abonenta). Za pomocą klawiszy bocznych wybierz ikonę  na ekranie głównym aby rozpocząć połączenie interkomowe. Jeśli w systemie jest więcej niż 2 monitory w kolejnym kroku należy wskazać monitor docelowy. Użytkownik na urządzeniu docelowym może odebrać lub odrzucić połączenie.

## 3.4. Regulacja parametrów obrazu i głośności rozmowy

Podczas trwającego połączenia dotknij długo przycisk  aby mieć możliwość regulacji parametrów dźwięku i obrazu. Regulowany parametr należy przełączać za pomocą przycisku .

## 3.5. Podgląd obrazu z paneli zewnętrznych i kamer CCTV

W trybie czuwania dotknij przycisk  aby przejść do podglądu obrazu. Kolejne dotknięcia przycisku podglądu przełączają na kolejny kanał (WEJŚCIE2, CCTV1, CCTV2). Długo dotykając przycisk  można przełączać się pomiędzy formatem 4:3 a 16:9. Podczas aktywnego podglądu można otworzyć wejście  lub nawiązać połączeniem za pomocą przycisku słuchawki.

Podgląd kamer CCTV i WEJŚCIA 2 możliwy jest tylko wtedy, kiedy funkcja WEJŚCIA WIDEO w menu ustawień systemowych uaktywnia poszczególne wejścia. Niewykorzystywane wejścia można wyłączyć aby nie były wyświetlane w sekwencji przełączania źródeł obrazu.

## 3.6. Funkcja rozgłaszania

Funkcja umożliwia jednoczesną komunikację głosową do wszystkich stacji wewnętrznych w systemie. W trybie czuwania dotknij długo przycisk  aby przejść do trybu rozgłaszania. Stacje wewnętrzne w pozostałych pomieszczeniach będą gotowe do wyemitowania komunikatu wygłoszonego przy monitorze inicjującym funkcję.

Menu ustawień systemowych. Kiedy funkcja jest włączona po wciśnięciu przycisku dzwonka i wybrzmieniu dzwonka na stacji wewnętrznej, panel zewnętrzny odtworzy komunikat dźwiękowy, następnie odwiedzający ma 20 sekund na nagranie własnej wiadomości. Po 20 sekundach zostanie wyemitowana informacja o zakończeniu nagrywania.

Domyślnie w urządzeniu dostępne są fabryczne komunikaty w języku angielskim: „Hello, no one is at home at this moment, please leave a message after the tone” jak komunikat zapowiadający możliwość nagrania oraz „recording is over, thank you” - jako komunikat informujący o zakończeniu nagrywania.

Użytkownik ma możliwość nagrania własnych komunikatów. Aby nagrać własny komunikat stwórz własną wiadomość poprzez ikonkę NAGRAJ na ekranie głównym. Następnie przejdź do menu WIADOMOŚCI, znajdź i wskaż nagrany komunikat. Dotknij ikonę  u góry, pozycję RODZAJ TONU zmień na TON UŻYTKOWNIKA, a następnie poniżej za pomocą RODZAJ ODTWARZANIA wybierz czy wybrany komunikat ma być komunikatem początkowym czy końcowym. Wybór zatwierdź dotykając TAK.

## 3.7. Wyciszenie dzwonek

Wyciszenie dzwonek (funkcja NIE PRZESZKADZAĆ) można włączyć/wyłączyć poprzez menu ustawień systemowych lub poprzez długie dotknięcie klawisza .

## 3.8. Ustawienia systemowe

Wybierz ikonę  na ekranie głównym aby przejść do ustawień systemowych.

Pozycja	Opcje wyboru	Uwagi
EKARAN 1 – ustawienia ogólne		
JĘZYK	Polski/Angielski/Rosyjski	Wybór języka menu
NIE PRZESZKADZAĆ	Włącz / wyłącz tryb wyciszenia dzwonek	Dioda zasilania miga, kiedy tryb jest aktywny. Monitor nie emituje dzwonek.
MOŻE BYĆ NASŁUCHIWANY	Włącz / wyłącz możliwość nasłuchiwanie monitora poprzez funkcję NASŁUCH	Jeśli funkcja jest wyłączona nie będzie możliwości nasłuchiwanie danej stacji wewnętrznej poprzez funkcję NASŁUCH.
OTWIERANIE Z MONITORA	Włącz / wyłącz otwieranie przed odebraniem połączenia	Kiedy funkcja zostanie wyłączona należy odebrać połączenie aby była możliwość otwierania
WEJŚCIA WIDEO	DOOR2 / CCTV1/ CCTV2 włącza / wyłącza poszczególne wejścia	Wejścia można wyłączyć aby te, które nie są wykorzystywane nie były pokazywane w sekwencji przełączania podglądu
ADRES URZĄDZENIA	POKÓJ 1/2/3/4	Istotne w systemach z kilkoma monitorami w ramach jednego abonenta, określa numer monitora
PRZYWRÓĆ FABRYCZNE	WEJDŹ → TAK / NIE	Przywraca ustawienia do stanu fabrycznego
OPÓŹNIENIE WYGASZACZA	30S/ 1MIN / 2MIN / 3MIN / 5MIN / 10MIN / 20MIN / 30MIN/ 40MIN / 50MIN/ 60MIN	Czas po jakim włączy się wygaszacz ekranu.
WERSJA OPROGRAMOWANIA	(wersja)	Oznaczenie zainstalowanej wersji oprogramowania.

Pozycja	Opcje wyboru	Uwagi
EKARAN 2 – ustawienia czasu i alarmów		
USTAWIENIA CZASU	(godzina)	Wprowadź aktualny czas.
USTAWIENIA DATY	(data)	Wprowadź aktualną datę.
DZWONEK ALARMU	01 do 13	Możliwość wyboru melodii dzwonka dla funkcji alarmu.
ALARM 1- 4	WYŁĄCZ / ZAWSZE / PN / WT / ŚR / CZW / PT/ SO / ND	Pozwala na wybór trybu powtarzania wybranego alarmu.

Pozycja	Opcje wyboru	Uwagi
EKRAN 3 – ustawienia dzwonków		
CZAS DZWONKA	10S, 15S, 20S, 25S, 30S, 35S, 40S, 45S, 50S, 55S, 60S	Dzwonek będzie dzwonił przez wybrany czas
GŁOŚNOŚĆ DZWONKA	00 do 09	10-stopniowa regulacja głośności
DZWONEK DLA WEJŚCIA 1	1 do 13	Wybór melodii dzwonka dla poszczególnych zdarzeń
DZWONEK DLA WEJŚCIA 2	1 do 13	
DZWONEK INTERKOMU	1 do 13	
POWTARZANIE DZWONKA	WŁĄCZ / WYŁĄCZ	Jeśli funkcja jest włączona dzwonek będzie powtarzany.
TRYB NOCNY	00 do 05 / WYŁĄCZ	Specjalna głośność dzwonka aktywna w godzinach 22:00 – 7:00

## 4. Parametry techniczne

Obsługiwane rozdzielczości: 800 TVL / 720P / 1080P

Wejścia CCTV: 2

Maks. ilość paneli wejściowych: 2

Maks. ilość monitorów dodatkowych: 3

Pamięć: nie

Wykonywanie zdjęć: nie

Nagrywanie wideo: nie

Detekcja ruchu: nie

Wiadomości głosowe: nie

Język menu: polski, angielski, rosyjski

Interkom: tak

Zegar / kalendarz: tak

Alarm / budzik: 4 alarmy

Otwieranie bramy: tak (wymagany moduł NW-EX2)

Własne dzwonki: nie

Własne tapety: nie

Nasłuch monitorów: tak (możliwość wyłączenia)

Kolor obudowy: biały (-W)

---

**ELFON BIS**  
ul. Pana Tadeusza 4  
30-727 Kraków



[www.elfon.com.pl](http://www.elfon.com.pl)  
[zamowienia@elfon.com.pl](mailto:zamowienia@elfon.com.pl)  
+48 12 292 48 70