

COMMAX

SmartHome & Security

INSTRUKCJA MONTAŻU / OBSŁUGI

MONITOR KOLOROWY HD 720p CDV-704MA

CE



Importer:

&GDE
POLSKA

Włosań, ul. Świątnicka 88
32-031 Mogilany

tel. +48 12 256 50 25
+48 12 256 50 35
GSM: +48 697 777 519
biuro@gde.pl
www.gde.pl

1. Wygląd zewnętrzny – monitor

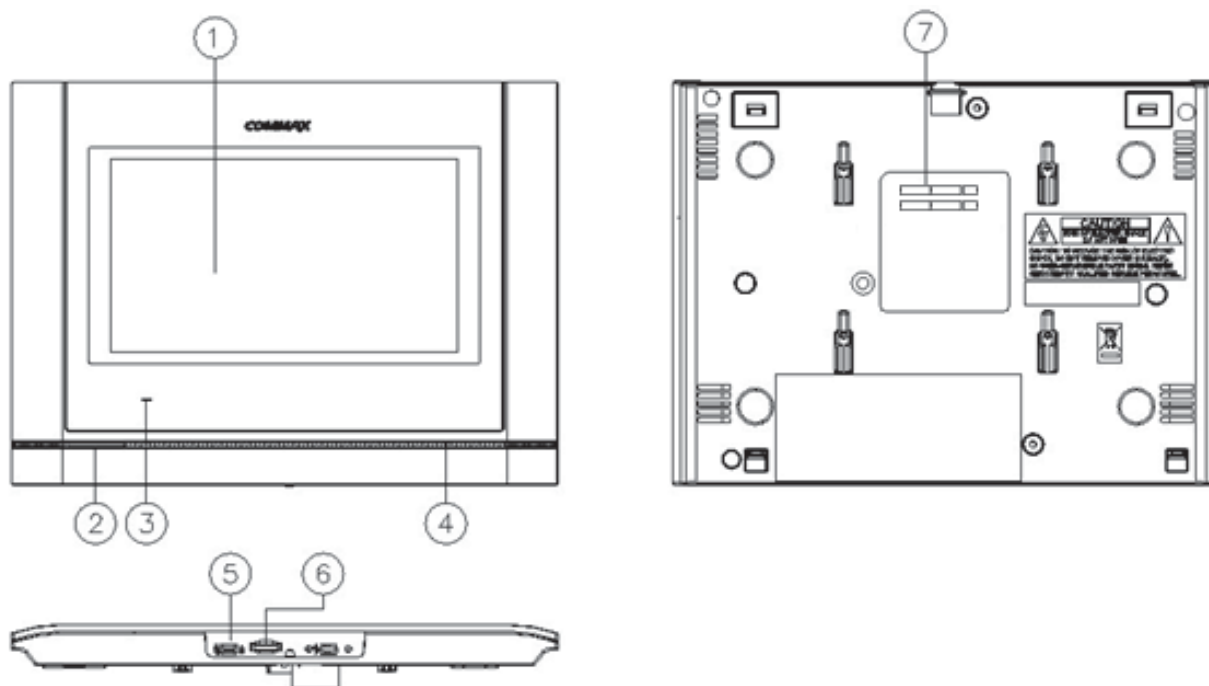

	Element	Opis
1.	Wyświetlacz LCD dotykowy	7" ekran LCD z panelem dotykowym
2.	Głośnik	Przekazuje dźwięki do otoczenia
3.	Dioda LED	Informuje o zasilaniu monitora
4.	Mikrofon	Przekazuje dźwięki z otoczenia
5.	Wyłącznik zasilania	Załącza/odłącza zasilanie monitora
6.	Gniazdo kart MicroSD	Umożliwia zapis zdjęć i filmów z kamery DRC-xxx.
7.	Gniazda połączeniowe	Umożliwiają podłączenie paneli zewnętrznych, kamer CCTV oraz dodatkowych monitorów

UWAGA!

Niniejsza instrukcja powinna być przeczytana przed montażem.

- Monitor nie powinien znajdować się w pobliżu wody, np. wanny, umywalki, basenu itp.
- Monitor i kamera powinny znajdować się w miejscach o wolnym przepływie powietrza – nie należy montować ich w szuflach, szafkach itp. Nie należy zaklejać, zatykać otworów wentylacyjnych.
- Przewody połączeniowe nie mogą być narażone na uszkodzenia mechaniczne i termiczne.
- Nie zaleca się skierowywania kamery w kierunku dużego natężenia światła – „oślepią” optykę kamery i może prowadzić do uszkodzenia kamery.
- Nie uszczelniaj silikonem kamery, zaleca się wyłożyć wnękę pod kamerę warstwą cienkiego styropianu - tył i ścianki boczne (w wersji podtynkowej kamery).

2. Instalacja monitora

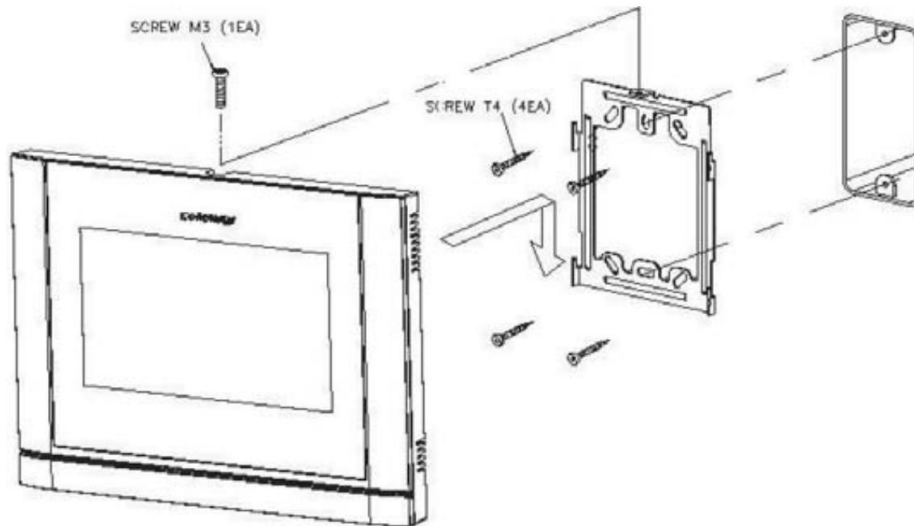

- Zamocuj metalowy uchwyt monitora na ścianie (zalecana wysokość montażu monitora od podłogi: 1450- 1500 mm)
- Podłącz przewody od kamery i zasilające
- Umieść monitor na uchwycie i dokręć śrubką

Gniazda połączeniowe monitora:

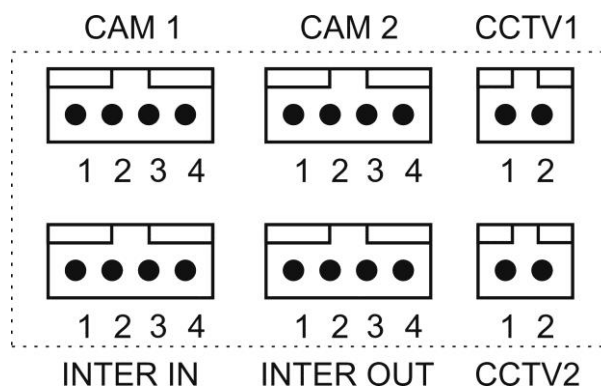

CAM 1, CAM 2 - gniazda połączenia panelu z kamerą. Monitor obsługuje kamery AHD COMMAX (np. DRC-40KHD) lub inne kamery serii DRC-4xxx.

Oznaczenie przewodów:

1. Audio 2. Masa 3. +12V 4. Video

INTER IN, INTER OUT – gniazda połączenia dodatkowych monitorów CDV-704MA.

Oznaczenie przewodów:

1. Audio 2. Masa 3. +12V / Gong 4. Wyw. interkom.

CCTV1 ,CCTV2 - gniazda połączenia kamer CCTV. Monitor obsługuje kamery AHD 1,3Mpx oraz kamery analogowe (1V p-p 75 Ohm)

Oznaczenie przewodów:

1. Video 2. Masa

3. Schematy połączeń - przykłady

2 x kamera + monitor + 2 x elektrozaczep

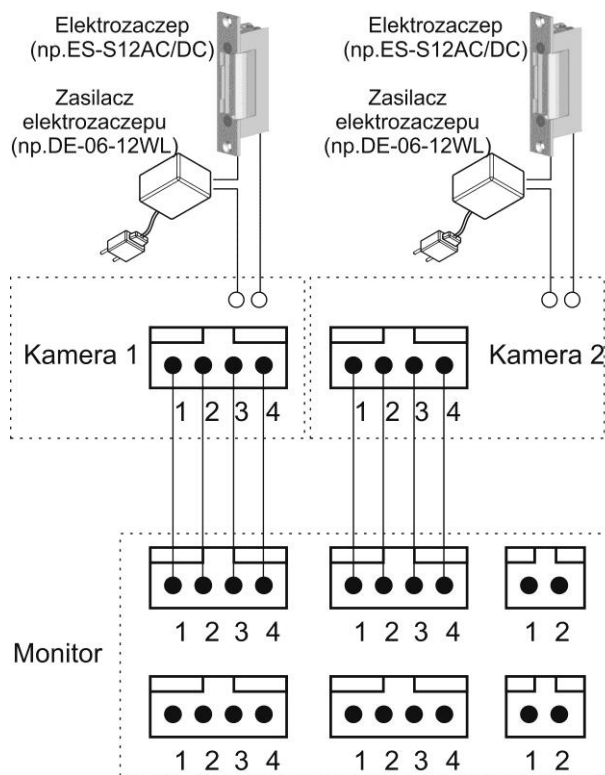

2 x kamera + 2 x monitor + 2 x elektrozaczep + kamera CCTV

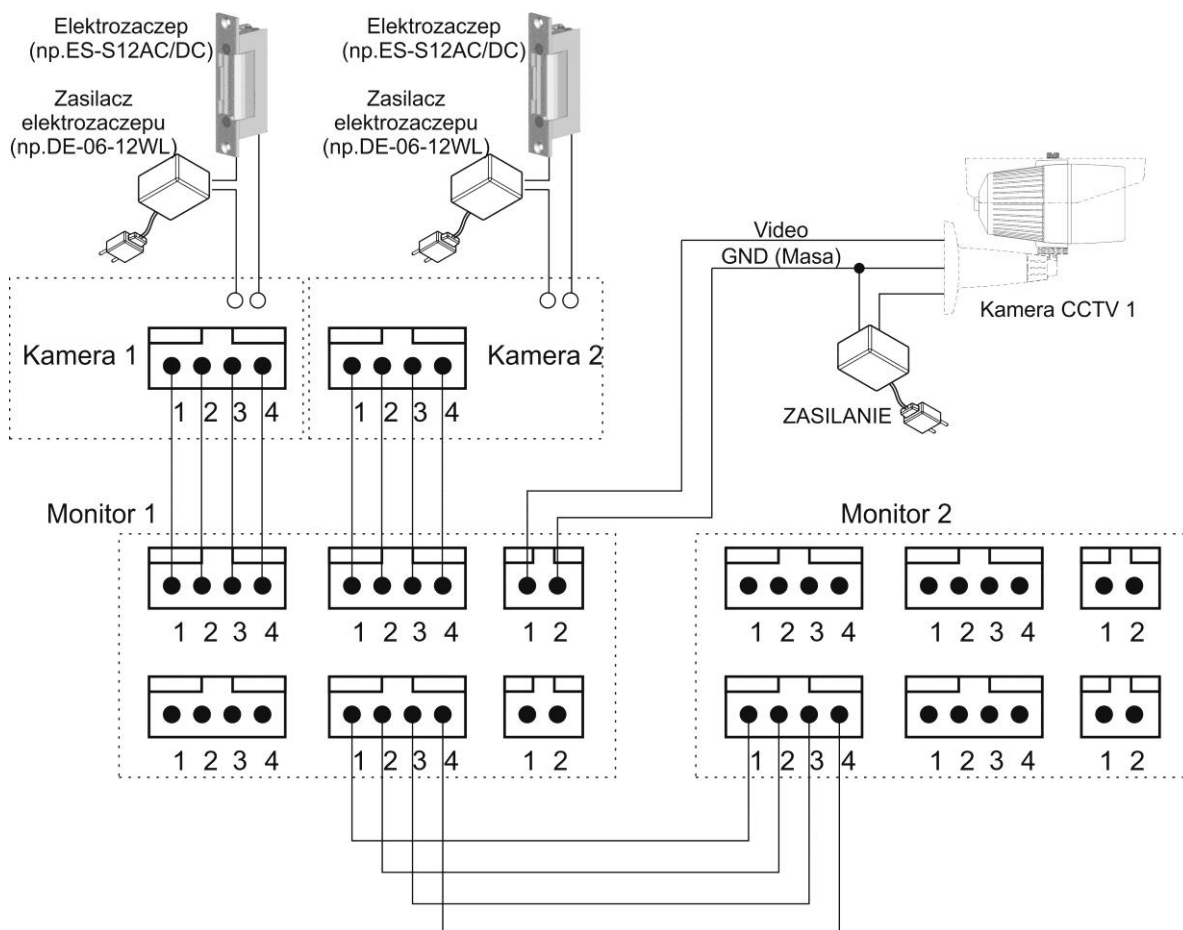

Przykładowy sposób podłączenia urządzeń za pomocą przewodu UTP:

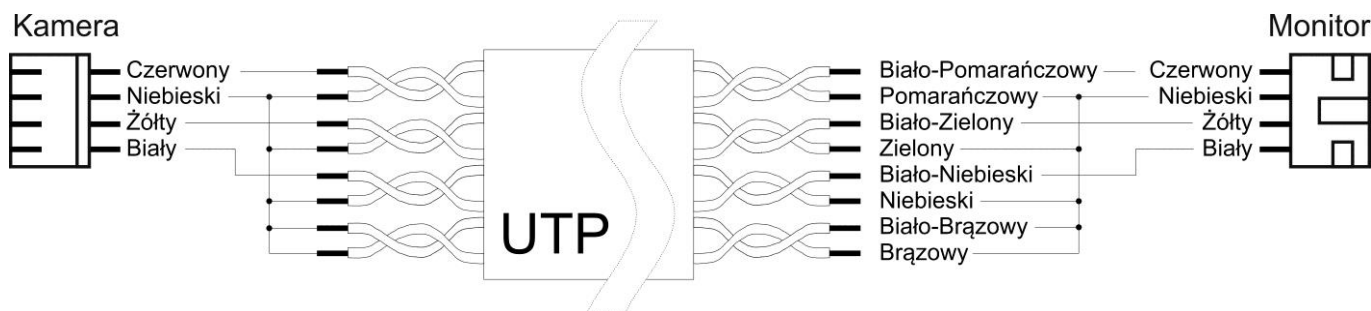

Uwaga!!

!!! Przed przystąpieniem do instalacji zaleca się sprawdzenie i podłączenie skonfigurowanego sprzętu w warunkach warsztatowych !!!

Podczas montażu należy ściśle stosować się do odpowiedniego ze schematów. Przy projektowaniu instalacji należy dobrać odpowiednią średnicę przewodu w zależności od przewidywanych odległości i warunków środowiska np.:

0,50 mm ok. 50 m

Przy dłuższych odległościach zaleca się prowadzenie obwodu wizyjnego przewodem koncentrycznym lub za pomocą skrętki UTP cat. 5e z dodatkowymi transmiterami wideo. Nie należy mieszać żył innych instalacji (telefonicznych, alarmowych itp.) z instalacją videodomofonu.

Zaleca się prowadzenie obwodu elektrozaczeptu osobnym przewodem (dotyczy zasilania elektrozaczeptu prądem przemiennym typu AC).

4. Obsługa videodomofonu

Ustaw przełącznik POWER w pozycji "ON". Dioda LED zacznie świecić. Po chwili na ekranie monitora ukaze się ekran główny. Jeżeli monitor przejdzie w tryb czuwania jego ekran wygasi się. Aby wyświetlić ekran główny dotknij go w dowolnym miejscu.

4.1. Ekran główny









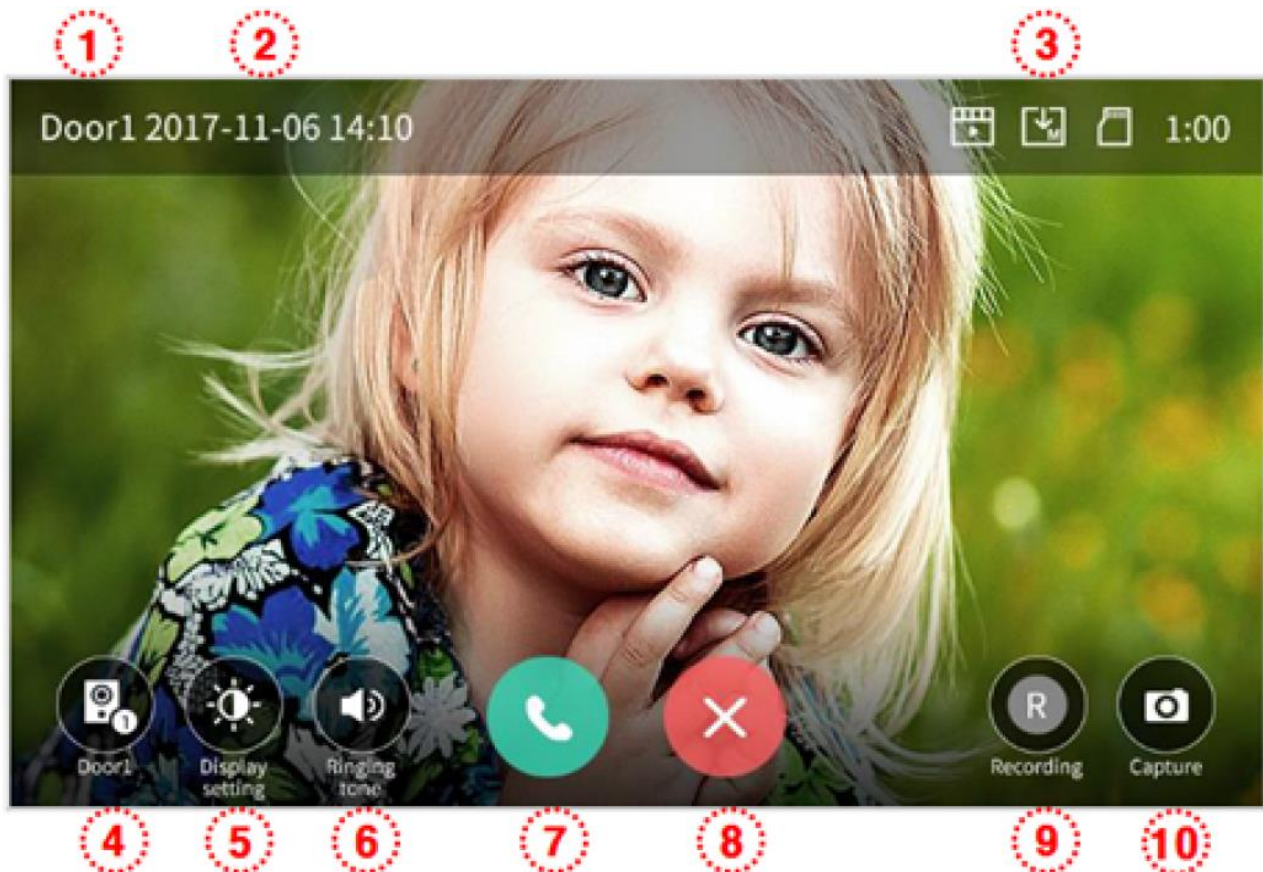



	Ikona	Opis
1.	Monitor / Wejście	Wywołanie podglądu z paneli wejściowych (patrz: punkt 4.2)
2.	CCTV	Wywołanie podglądu z kamer CCTV wejściowych (patrz: punkt 4.4)
3.	Interphone / Interkom	Wywołanie funkcji interkomu (patrz: punkt 4.5)
4.	Playback / Pamięć	Wywołanie funkcji pamięci (patrz: punkt 4.6)
5.	Opcje	Menu ustawień monitora (patrz: punkt 5)
6.	Ikona głośnika/wyciszenia	Tryb pracy głośnika dla funkcji wywołania monitora (monitor dzwoni / monitor wyciszony)
7.	Data i godzina	Wyświetlenie zegara. Aby wyświetlić kalendarz miesięczny dotknij pola godziny.

4.2. Obsługa paneli wejściowych

- Poniższy ekran jest identyczny podczas wywołania monitora z poziomu kamery jak i wywołania podglądu paneli na monitorze – obsługa połączenia – patrz: punkt 4.3
- Monitor wróci do ekranu głównego po 30 sekundach nieużywania.
- Wywołanie podglądu nie jest możliwe jeśli w systemie nie ma podłączonego żadnego panelu wejściowego.
- Jeżeli jeden z monitorów w systemie jest używany do połączenia z kamerą inne monitory mają zablokowaną funkcję podglądu z paneli, kamer CCTV oraz funkcję interkomu.



1.	Informacja o wyświetlanym wejściu (Wejście 1 / Wejście 2)
2.	Aktualna data i godzina
3.	Informacja o module pamięci monitora  - Format zapisu: Zdjęcia / Filmy (<u>w trybie detekcji ruchu</u>)  - Tryb zapisu: Ręczny / Automatyczny  - Status karty pamięci SD: Karta w monitorze / Karta pełna
4.	Przełączanie pomiędzy panelami wejściowymi (Wejście 1 / Wejście 2) (opcja nie działa jeśli w systemie podłączona jest tylko jedna kamera)
5.	Ustawienie parametrów obrazu (jasności, kontrastu i koloru) Aby ustawić wartość danego parametru użyj ikon + / - przy danym parametrze. Wartość parametru może być zmieniona w zakresie 0~100. Aby przywrócić wartości domyślne użyj ikony resetu  .
	
6.	Poziom głośności: dźwięk wywołania (0-3, 0: wyciszony), głośność rozmowy (1-3). Aby zmienić poziom dźwięku wywołania kliknij ikonę (6) w trybie podglądu oraz użyj ikon + / - Aby zmienić głośność rozmowy kliknij ikonę (6) po nawiązaniu komunikacji głosowej z panelem wejściowym oraz użyj ikon + / - 

7.	<p>Nawiązanie komunikacji głosowej z panelem wejściowym. Po nawiązaniu rozmowy ikony (7) i (8) zmieniają się:</p> <p> - otwarcie wejścia</p> <p> - zakończenie rozmowy</p> <p>Uwaga: Jeżeli w opcjach monitora parametr „Otwarcie wejścia” zostanie zmieniony na wartość „bez rozmowy” na ekranie obok ikony (7) pojawi się również ikona</p> <p> - otwarcie wejścia – umożliwi to otwarcie wejścia bez nawiązywania komunikacji głosowej. Po kliknięciu ikony otwarcia wejścia zwierany jest styk NO w panelu wejściowym na czas 1-2 sekundy. Aby przedłużyć czas otwarcia wejścia należy zastosować dodatkowe układy przekaźnikowe z podtrzymaniem (np. AWZ525) lub elektrozaczep z pamięcią.</p>
8.	Zakończenie rozmowy / przejście do ekranu głównego.
9.	<p>Zapis sekwencji wideo do pamięci.</p> <p>- Po kliknięciu ikony (9) rozpoczyna się zapis sekwencji wideo (filmu) do pamięci urządzenia (w przypadku ustawienia parametru Autozapis w opcjach monitora zapis rozpocznie się automatycznie). Podczas zapisu ikona zmieni kolor:</p> <p> . Jeśli chcesz przerwać zapis kliknij ponownie ikonę (9).</p> <p>- Czas zapisu filmu zależy od czasu wyświetlania obrazu na ekranie monitora (max. 90 sekund: 30 sekund przed nawiązaniem komunikacji audio + 60 sekund po odebraniu rozmowy).</p> <p>- Filmy mogą być zapisywane tylko na karcie microSD. Jeżeli w monitorze nie ma zainstalowanej karty pamięci mogą być zapisane jedynie zdjęcia (w pamięci wewnętrznej monitora).</p>
10.	<p>Zapis zdjęć do pamięci</p> <p>- Po kliknięciu ikony (10) do pamięci urządzenia zostanie zapisane zdjęcie obrazu aktualnie wyświetlanego na ekranie (w przypadku ustawienia parametru Autozapis w opcjach monitora urządzenie zapisze zdjęcie po wywołaniu z panelu wejściowego). Zapis sygnalizowany jest ikoną:</p> <p> .</p>

4.3. Połączenie panel wejściowy - monitor

1. Odwiedzający naciska przycisk wywołania na panelu wejściowym. Przez głośnik monitora rozlega się sygnał dzwonienia (jeśli nie jest wyciszony), na ekranie wyświetli się obraz z kamery wraz z ikonami informacyjnymi/obsługi (punkt 4.2.)
2. Po ujrzeniu obrazu na ekranie monitora możesz:
 - odpowiedzieć – w ciągu 30 sekund od wywołania kliknij ikonę (7) i rozpocznij rozmowę. Obraz na monitorze będzie wyświetlany przez około 60 sekund lub do momentu zakończenia połączenia ikoną (8).
 - nie odpowiadać - obraz na monitorze zgaśnie po około 30 sekundach.
3. Podczas rozmowy z odwiedzającym, jeżeli masz zainstalowany zamek elektromagnetyczny, możesz kliknąć ikonę otwarcia wejścia aby otworzyć furtkę/drzwi. Po kliknięciu ikony otwarcia wejścia zwierany jest styk NO w panelu wejściowym na czas 1-2 sekundy, na środku ekranu pojawi się na chwilę ikona . Aby przedłużyć czas otwarcia wejścia należy zastosować dodatkowe układy przekaźnikowe z podtrzymaniem (np. AWZ525) lub elektrozaczep z pamięcią.
4. Jeżeli do monitora są podłączone dwie kamery w danej chwili może pracować jedna z nich. Po wywołaniu monitora z innego panelu aktualne połączenie zostanie zakończone, usłyszysz dźwięk wywołania (jeśli nie jest wyciszony) i na monitorze pojawi się obraz z drugiego panelu.
5. Jeśli chcesz wrócić do rozmowy prowadzonej z pierwszym odwiedzającym kliknij ikonę przełączania (4)

4.3.1 Połączenie kilku monitorów z panelem wejściowym





1. Jeśli w systemie podłączonych jest kilka monitorów (max.4) po wywołaniu z panelu wejściowego zostaną aktywowane wszystkie monitory.
2. Obsługa systemu jest możliwa na każdym z monitorów – zgodnie z punktem 4.3
3. Po odebraniu rozmowy na jednym z monitorów pozostałe zostają rozłączone (mają też zablokowaną funkcję podglądu z paneli, kamer CCTV oraz funkcję interkomu). Po zakończeniu komunikacji z panelem wejściowym pozostałe monitory zostaną odblokowane.

4.4. Połączenie z kamerami CCTV

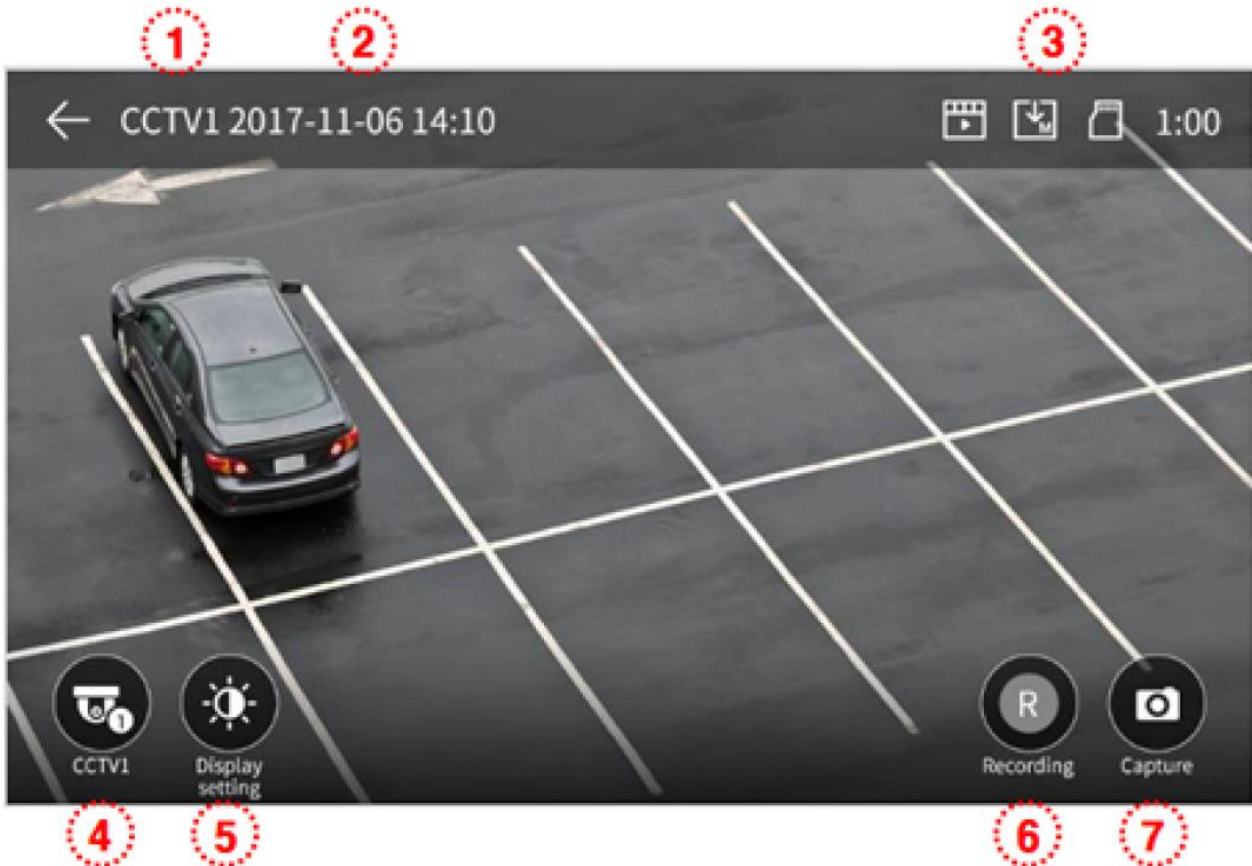

Uwaga!

Jeżeli w systemie pracuje kilka monitorów podgląd obrazu na jednym z nich blokuje funkcję podglądu z paneli, kamer CCTV oraz funkcję interkomu na pozostałych urządzeniach.



1.	Informacja o wyświetlanym wejściu (CCTV 1 / CCTV 2)
2.	Aktualna data i godzina
3.	Informacja o module pamięci monitora  - Format zapisu: Zdjęcia / Filmy (w trybie detekcji ruchu)  - Tryb zapisu: Ręczny / Automatyczny  - Status karty pamięci SD: Karta w monitorze / Karta pełna
4.	Przełączanie pomiędzy podłączonymi kamerami CCTV (Wejście 1 / Wejście 2) (opcja nie działa jeśli w systemie podłączona jest tylko jedna kamera)
5.	Ustawienie parametrów obrazu (jasności, kontrastu i koloru) Aby ustawić wartość danego parametru użyj ikon + / - przy danym parametrze. Wartość parametru może być zmieniona w zakresie 0~100. Aby przywrócić wartości domyślne użyj ikony resetu  .



6.	<p>Zapis sekwencji wideo do pamięci.</p> <ul style="list-style-type: none"> - Po kliknięciu ikony (6) rozpoczyna się zapis sekwencji wideo (filmu) do pamięci urządzenia. Podczas zapisu ikona zmienia kolor:  <p>. Jeśli chcesz przerwać zapis kliknij ponownie ikonę (6).</p> <ul style="list-style-type: none"> - Czas zapisu filmu zależy od czasu wyświetlania obrazu na ekranie monitora (max. 60 sekund) - Filmy mogą być zapisywane tylko na karcie microSD. Jeżeli w monitorze nie ma zainstalowanej karty pamięci mogą być zapisane jedynie zdjęcia (w pamięci wewnętrznej monitora).
7.	<p>Zapis zdjęć do pamięci</p> <ul style="list-style-type: none"> - Po kliknięciu ikony (7) do pamięci urządzenia zostanie zapisane zdjęcie obrazu aktualnie wyświetlanego na ekranie. Zapis sygnalizowany jest ikoną: 

4.5. Funkcja interkomu

Funkcja interkomu pozwala na komunikację głosową pomiędzy kilkoma monitorami (max.4) w jednym systemie.

Aktywna funkcja interkomu blokuje funkcję podglądu z paneli, kamer CCTV oraz funkcję interkomu na pozostałych urządzeniach.

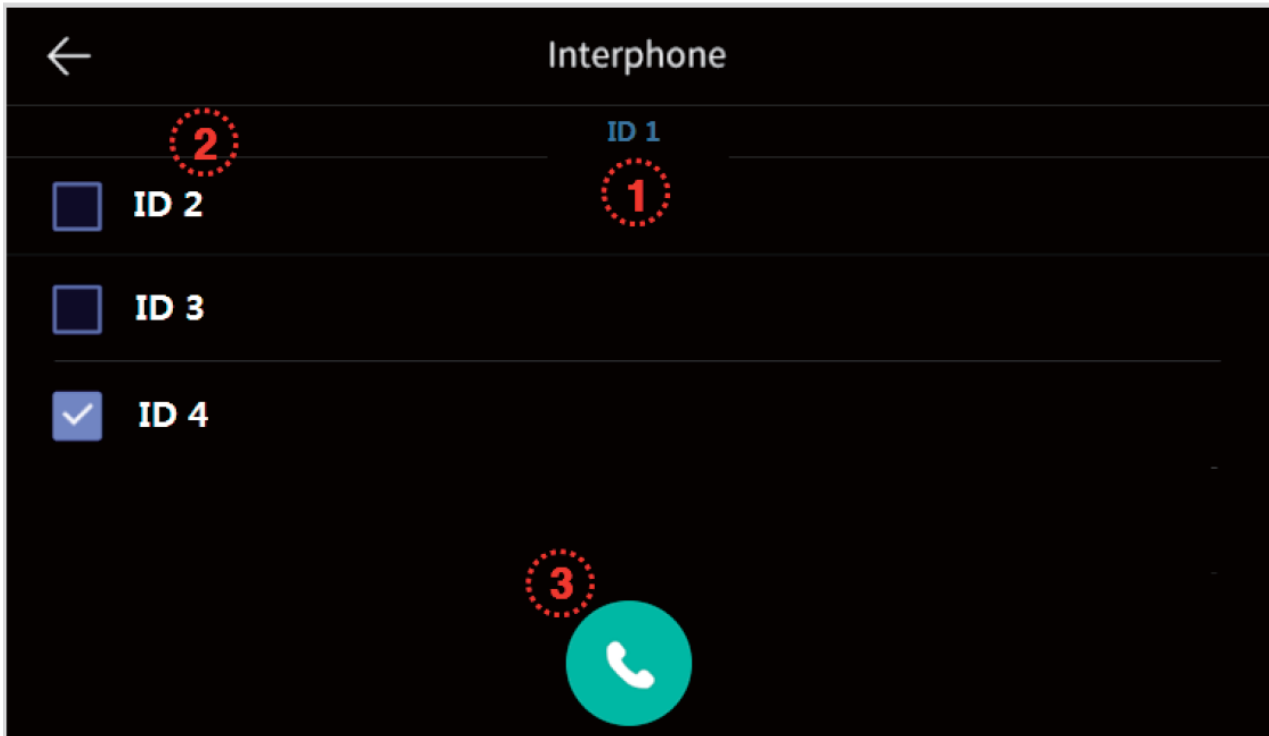

1.	Informacja o identyfikatorze aktualnego monitora
2.	Wybór monitorów do których chcesz zadzwonić (możliwe zaznaczenie kilku pozycji)
3.	Przycisk połączenia – wciśnij w celu zadzwonienia do wybranych monitorów, w wybranych monitorach rozlegnie się sygnał dzwonienia, na ekranie pojawi się informacja o połączeniu.

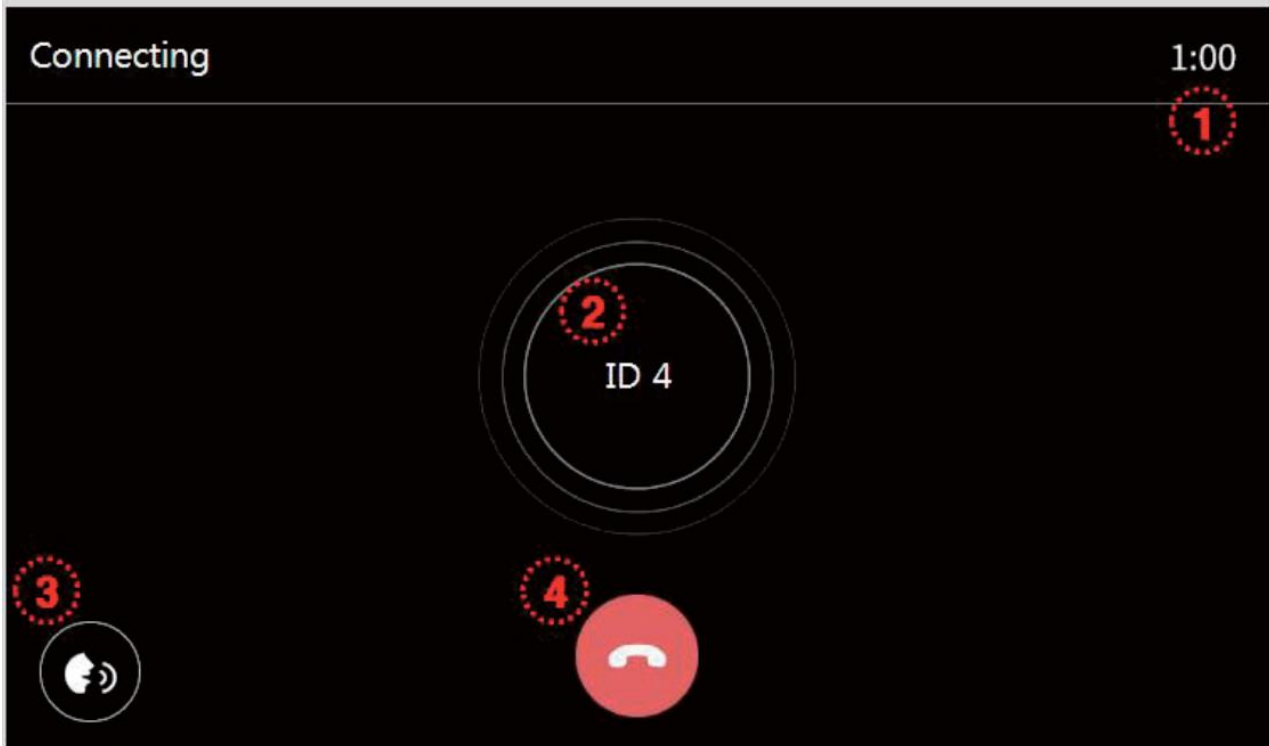

1.	Czas łączenia / czas rozmowy – informacja o pozostałym czasie: - podczas wywołania monitorów – max. 30 sekund - po odebraniu rozmowy – max. 60 sekund
2.	Numer monitora / numery monitorów do których dzwonisz.
3.	Regulacja poziom głośności rozmowy (1-3)
4.	Zakończenie połączenia / rezygnacja z wywołania (jeżeli w rozmowie uczestniczy 3 lub 4 monitory kliknięcie ikony na dowolnym monitorze kończy wszystkie połączenia)

Ekran połączenia interkomowego na monitorze wywoływany:

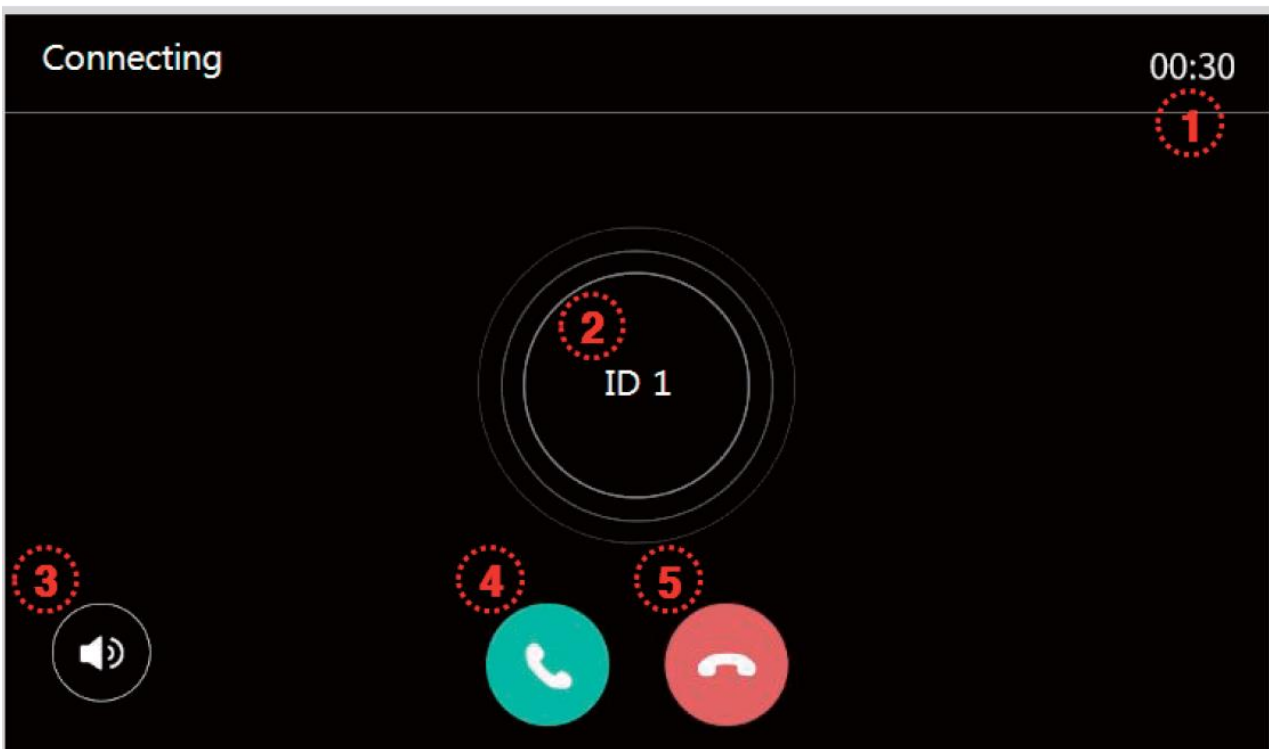

1.	Czas łączenia / czas rozmowy – informacja o pozostałym czasie: - podczas wywołania monitorów – max. 30 sekund - po odebraniu rozmowy – max. 60 sekund
2.	Numer dzwoniącego monitora
3.	Regulacja poziom głośności rozmowy (1-3)
4.	Odebranie połączenia
5.	Zakończenie połączenia / rezygnacja z wywołania (jeżeli w rozmowie uczestniczy 3 lub 4 monitory kliknięcie ikony na dowolnym monitorze kończy wszystkie połączenia)

4.6. Funkcja pamięci

Zapisane w pamięci zdjęcia i filmy można odtworzyć na ekranie monitora lub przenieść za pomocą karty SD np. do pamięci komputera.

Lista zapisanych zdjęć:

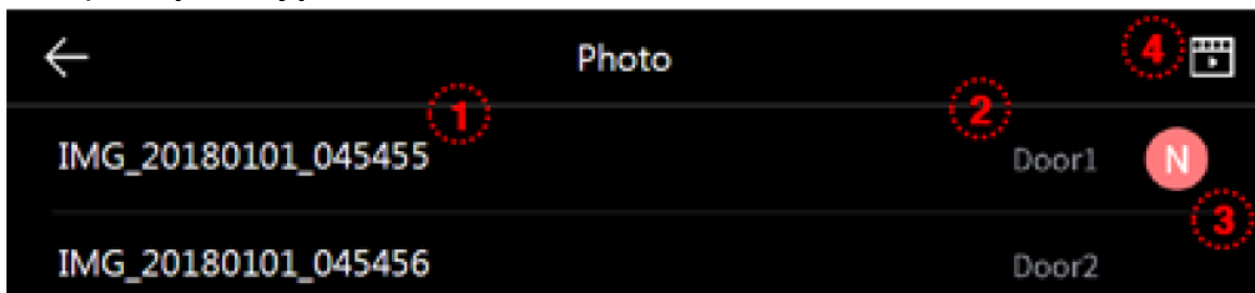

Lista zapisanych filmów:

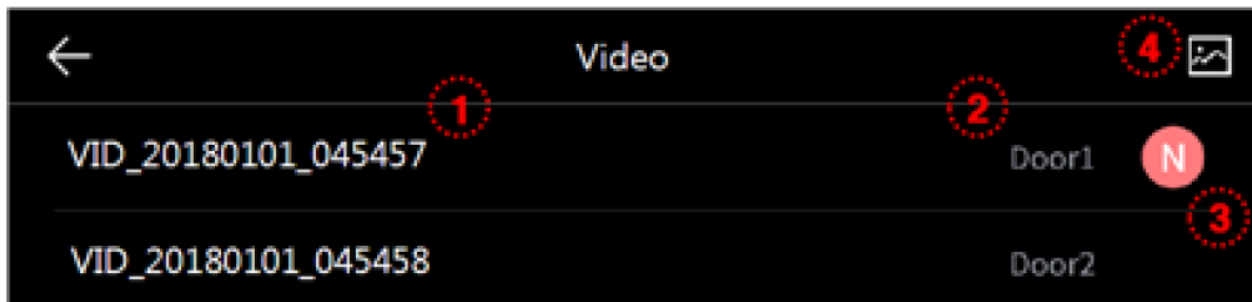

1.	Nazwa zapisanego pliku
2.	Źródło obrazu (Wejście 1 / Wejście 2 / CCTV 1 / CCTV 2) oraz tryb zapisu (Auto / Ręcznie)
3.	Ikona nowego obrazu
4.	Zmiana listy: zdjęcia / filmy

Przegląd zapisanych zdjęć:

Aby wyświetlić wybrane zdjęcie kliknij na nazwie pliku.



1.	Źródło zdjęcia i jego numer w pamięci
2.	Poprzednie zdjęcie / kolejne zdjęcie
3.	Data i godzina zapisania zdjęcia
4.	Usunięcie zdjęcia z pamięci monitora

Przegląd zapisanych filmów:

Aby wyświetlić wybrany film kliknij na nazwie pliku.

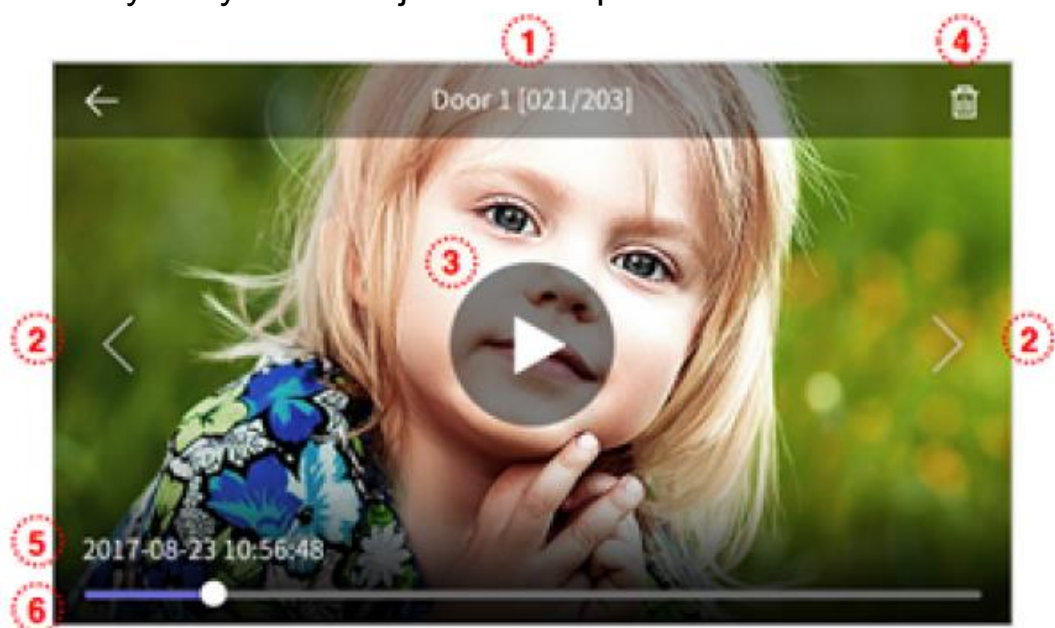

1.	Źródło filmu i jego numer w pamięci
2.	Poprzedni film / kolejny film
3.	Ikona odtwarzania filmu. Po kliknięciu rozpoczyna się odtwarzanie filmu. Aby zatrzymać odtwarzanie kliknij w ekran – pojawi się ikona pauzy – po kliknięciu odtwarzanie zostanie zatrzymane.
4.	Usunięcie filmu z pamięci monitora
5.	Data i godzina zapisania filmu
6.	Pasek postępu odtwarzanego filmu

5. Opcje – menu ustawień monitora

- Po kliknięciu na ikonę (5) na ekranie głównym monitora wyświetli się menu ustawień monitora.
- Powrót do poprzedniego menu możliwy jest poprzez ikonę (←) w lewym górnym rogu ekranu.
- Po 30-sekundowym czasie bezczynności monitor przejdzie do ekranu głównego.
- Po wybraniu z lewej strony ekranu danej zakładki menu z prawej strony ekranu pojawią się zgrupowane w niej opcje.

5.1. Zapis / Recording

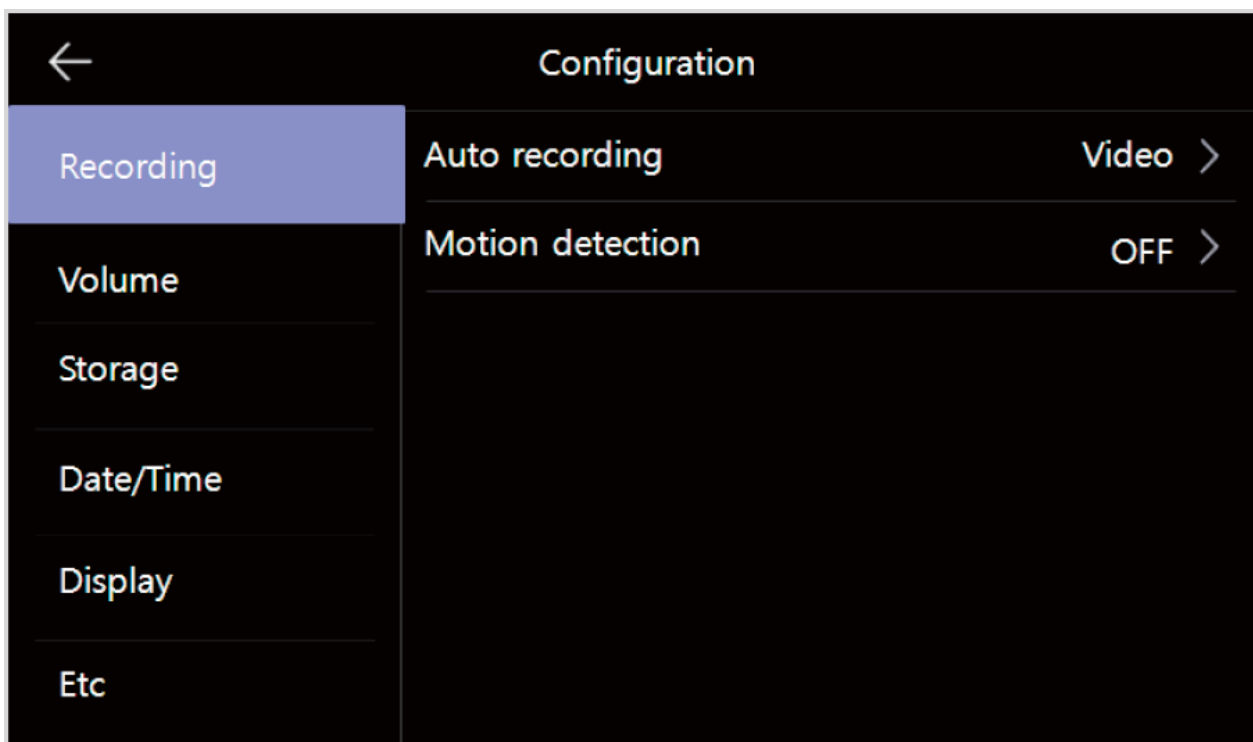

5.1.1. Autozapis / Auto recording

Opcja umożliwia ustawienie automatycznego zapisu obrazów do pamięci podczas wywołania monitora z paneli wejściowych. Możliwe ustawienia:

- Zdjęcia / Photo – zapis do pamięci pojedynczego zdjęcia
- Filmy / Video – zapis do pamięci sekwencji wideo (max. 90 sekund, wybór jest możliwy jeśli w monitorze zainstalowana jest karta pamięci)
- Wył. / OFF – automatyczny zapis wyłączony

5.1.2. Detekcja ruchu / Motion detection

- Opcja pozwala na automatyczny zapis obrazów do pamięci po wykryciu ruchu przed kamerą.

- Funkcja detekcji ruchu działa w trybie czuwania monitora (wygaszony ekran monitora), zapis filmów do pamięci sygnalizowany jest migającą diodą zasilania (aby przerwać zapis filmu kliknij w ekran monitora).
- Funkcja detekcji ruchu jest możliwa do ustawienia w monitorze nr 1 / tzw. „Master” (Opcje → Inne → ID monitora → Monitor 1 – patrz punkt 5.6: ID monitora)
- W przypadku ustawienia detekcji ruchu z panelu wejściowego przy ciemnym otoczeniu (np. w nocy) diody doświetlające optykę kamery będą aktywne.

Konfiguracja opcji:

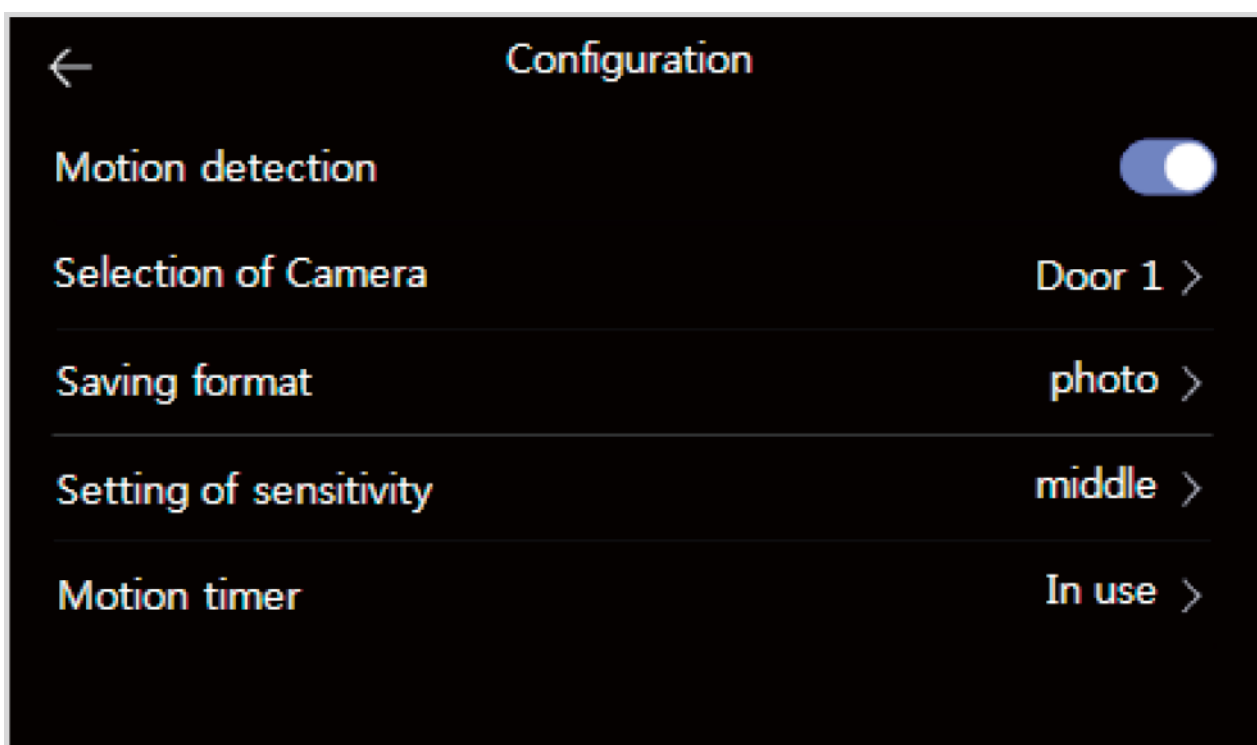

Użyj detekcji ruchu / Motion detection	Włączenie / Wyłączenie detekcji
Wybór kamery / Selection of Camera	Wybór kamery z której realizowana jest funkcja detekcji
Rodzaj zapisu / Saving format	Wybór rodzaju obrazu zapisanego do pamięci: zdjęcia (jedno zdjęcie po wykryciu ruchu) lub filmy (10 sekund filmu po wykryciu ruchu, opcja „Filmy” jest możliwa do wyboru jeśli w monitorze zainstalowana jest karta pamięci)
Czułość detekcji / Setting of sensitivity	Wybór czułości detekcji: - Duża / High – funkcja reaguje na niewielkie zmiany obrazu przed kamerą - Normalna / Middle – standardowe ustawienie - Mała / Low – funkcja nie reaguje na niewielkie zmiany obrazu przed kamerą

Zakres czasu dla aktywnej funkcji / Motion timer	Funkcja detekcji ruchu może być zależna od aktualnego czasu (np. może być włączona podczas urlopu Użytkownika). Aby ustawić przedział czasowy w którym funkcja ma być aktywna należy aktywować ustawienie zakresu czasu oraz ustawić datę i godzinę początkową i końcową.
--	---

5.2. Głośność / Volume

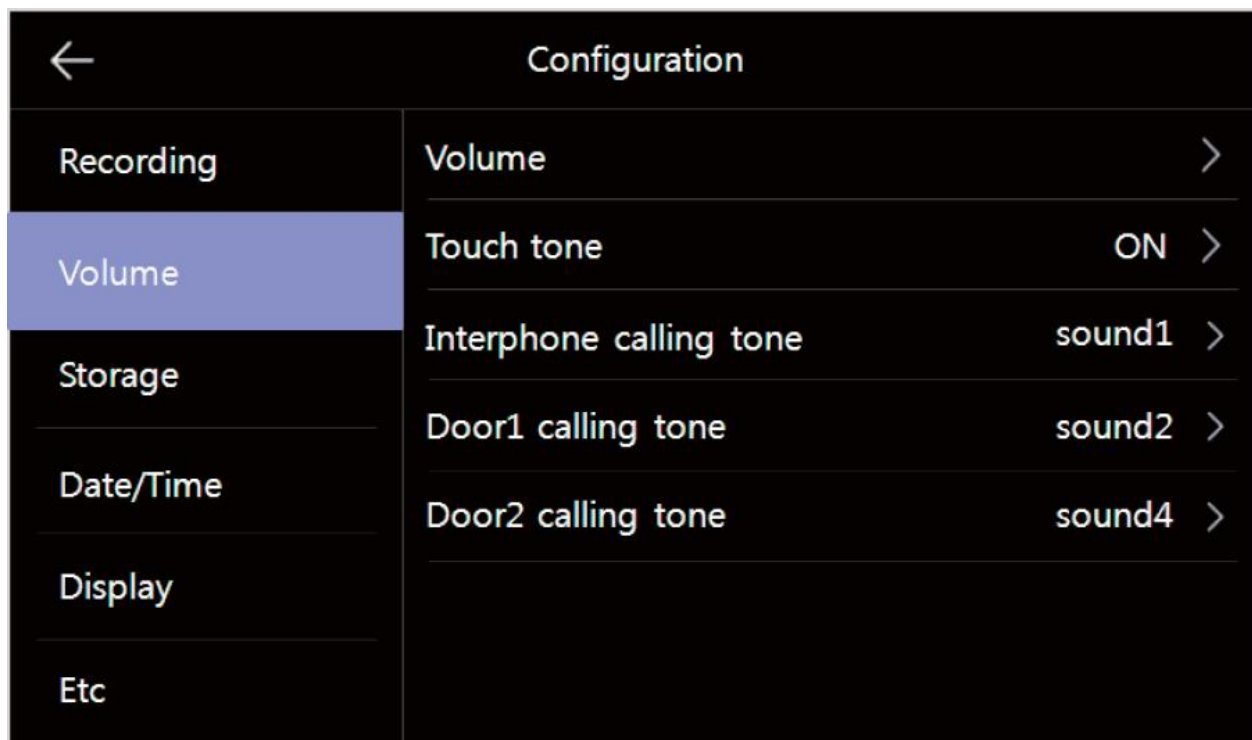

Głośność / Volume	Poziom głośności: dźwięk wywołania (0-3, 0: dźwięk wyciszony), głośność rozmowy (1-3). Aby zmienić poziom dźwięku wywołania lub głośności rozmowy użyj ikon + / - w odpowiedniej sekcji (możliwe niezależne ustawienia dla paneli zewnętrznych oraz funkcji interkomu)
Dźwięk przy dotknięciu / Touch tone	Potwierdzenie dźwiękowe kliknięcia ikony na ekranie monitora
Dźwięk interkomu / Interphone calling tone	Rodzaj dźwięku wywołania monitora dla funkcji interkomu (6 melodii do wyboru)
Wejście 1 / Door 1 calling tone	Rodzaj dźwięku wywołania monitora z wejścia 1 (6 melodii do wyboru)
Wejście 2 / Door 2 calling tone	Rodzaj dźwięku wywołania monitora z wejścia 2 (6 melodii do wyboru)

5.3. **Pamięć / Storage**

Monitor posiada wbudowaną pamięć wewnętrzną o pojemności 50 zdjęć (bez możliwości zapisu filmów) oraz posiada czytnik kart microSD – na umieszczonej w czytniku karcie możliwy jest zapis filmów – do pojemności karty lub do 128 zdjęć.

Umieszczenie karty w czytniku

Czytnik kart SD znajduje się w dolnej części monitora, obok przełącznika zasilania. Aby umieścić kartę w czytniku skieruj ją stroną ze stykami elektronicznymi w swoim kierunku i wsuń w otwór czytnika. Karta powinna zostać zablokowana w czytniku.

Uwaga !

- Jeżeli w czytniku nie ma zainstalowanej karty microSD monitor nie realizuje funkcji zapisu filmów (jedynie zapis zdjęć na wewnętrznej pamięci).
- Przed instalacją karty w monitorze należy ją sformatować przy użyciu komputera z parametrami: system FAT32, opcje formatowania: Wolne formatowanie (nie należy zaznaczać opcji „Szybkie formatowanie”)
- Po zainstalowaniu karty microSD w monitorze należy użyć opcji „Formatowanie karty SD / Format of SD card” aby przygotować ją do pracy w monitorze. Aby zapobiec utracie danych przed włożeniem karty do monitora należy wykonać jej kopię zapasową.
- Podczas zapisu danych nie należy usuwać karty z czytnika. Może to doprowadzić do utraty danych lub uszkodzenia karty.
- Jeżeli w monitorze zainstalowana jest karta pamięci monitor nie korzysta z pamięci wewnętrznej (wszelkie operacje: zapis, przeglądanie, usuwanie danych korzystają z karty pamięci). Po wyjęciu karty pamięci monitor korzysta z pamięci wewnętrznej.
- Monitor obsługuje karty o pojemności 8~32GB (zalecany karty SDHC CLASS 10, min. prędkość zapisu/odczytu: 30/30 MB/s). Przetestowano poprawną pracę z kartami SanDisk, Kingston. Uszkodzona karta pamięci może spowodować niepoprawną pracę monitora.
- Zalecane jest poprawne ustawienie czasu w monitorze dla zapewnienia spójności nagrań z czasem rzeczywistym.
- Struktura folderów na karcie SD:
 - ..\video\ - folder zapisu sekwencji video
 - ..\photo\ - folder zapisu zdjęć
 - ..\backup\ - folder zapisu kopii zdjęć z wewnętrznej pamięci monitora.
- Nazwy plików zawierają datę, godzinę, identyfikator wejścia (D1, D2 – panele wejściowe, C1,C2 – kamery CCTV), tryb zapisu (0 – ręczny, 1 – automatyczny) oraz informację o odczycie pliku (0 – plik odczytany, 1 –

nowy plik), np. nowy plik zapisany automatycznie z panela wejściowego 1 dnia 2018-07-25 o godzinie 15:07:24 będzie oznaczony IMG_20180725_150724-D111.jpg

- Plik zdjęcia zapisany jest w formacie *.jpg, rozdzielczość 1280 x 720px.
- Plik sekwencji wideo zapisany jest w formacie *.avi (zapisywany jest obraz oraz dźwięk), rozdzielczość 1280 x 720px, 25 kl/s.
- Orientacyjne ilości zapisanych danych:

	Pamięć	Karta SDHC CLASS 10		
Pojemność	wbudowana	8 GB	16 GB	32 GB
Ilość zdjęć	50	128	128	128
Ilość filmów (max. 90s)	-	50	150	300

- Po zapisaniu maksymalnej ilości zdjęć w pamięci każde kolejne zdjęcie nadpisuje najstarsze.
- Po zapełnieniu karty pamięci przez filmy na ekranie monitora podczas podglądu obrazu z kamery pojawia się ikona informująca o przepełnieniu karty pamięci (patrz: punkt 4.2, ikony (3)). Nowe filmy nie będą zapisywane dopóki pamięć nie zostanie oczyszczona.
- Jeśli w systemie zainstalowanych jest kilka monitorów – każdy z nich korzysta ze swojej pamięci (wbudowanej lub karty pamięci we własnym czytniku)

Kopiowanie zdjęć z pamięci wewnętrznej na kartę pamięci

W celu skopiowania zdjęć z pamięci wewnętrznej na kartę microSD:

- Wyłącz monitor i umieść kartę w czytniku monitora.
- Włącz monitor – zdjęcia zostaną skopiowane do folderu ..\backup\ na karcie microSD
- Folder ..\backup\ nie jest dostępny z poziomu przeglądania zdjęć w monitorze. Aby przeglądać zapisane w tym folderze zdjęcia użyj komputera z czytnikiem kart.

Zakładka w menu opcji Pamięć / Storage:

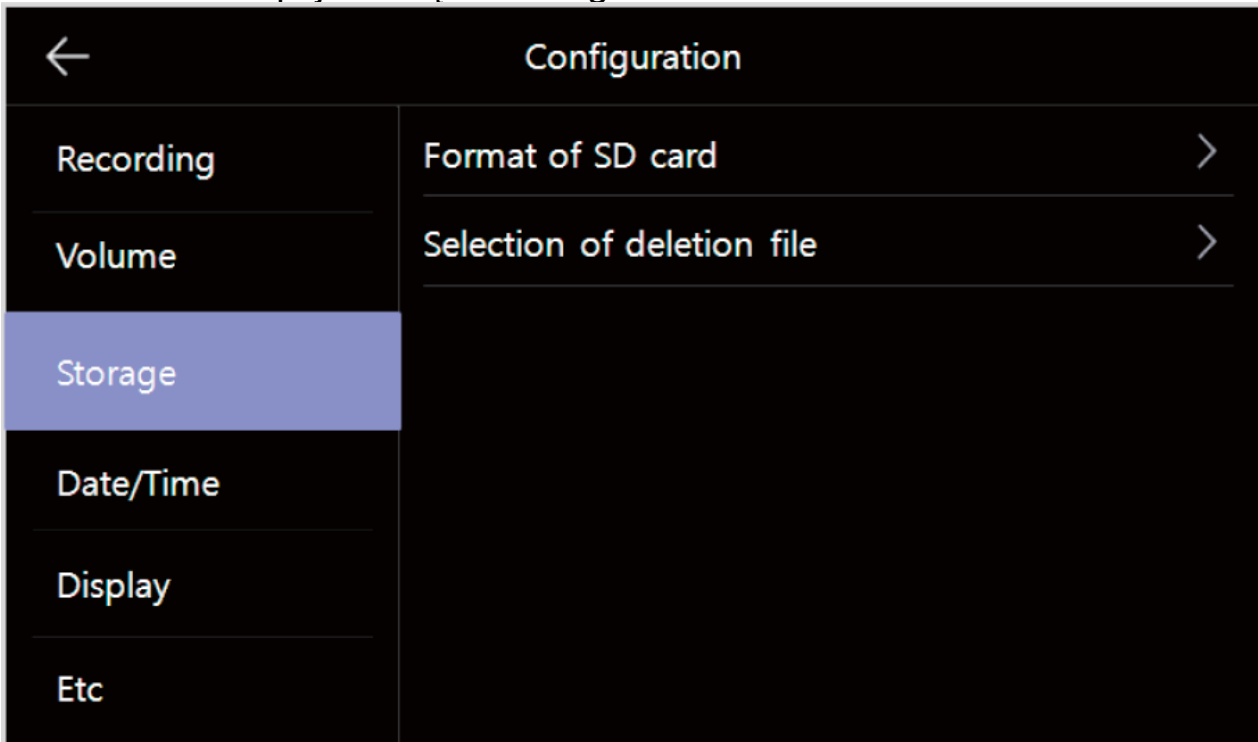

Formatowanie karty SD / Format of SD card	Opcja służąca do usunięcia wszystkich danych z karty pamięci. Proces formatowania trwa ok. 1 minuty (może się różnić w zależności od typu karty). Po formatowaniu tworzona jest struktura katalogów. Podczas formatowania niemożliwa jest komunikacja z panelem wejściowym.
Usuń zdjęcia i/lub filmy / Selection of deletion file	Opcja służąca do usuwania wszystkich zdjęć i/lub filmów z pamięci monitora (pamięci wewnętrznej lub karty microSD)

5.4. Data i godzina / Date/Time

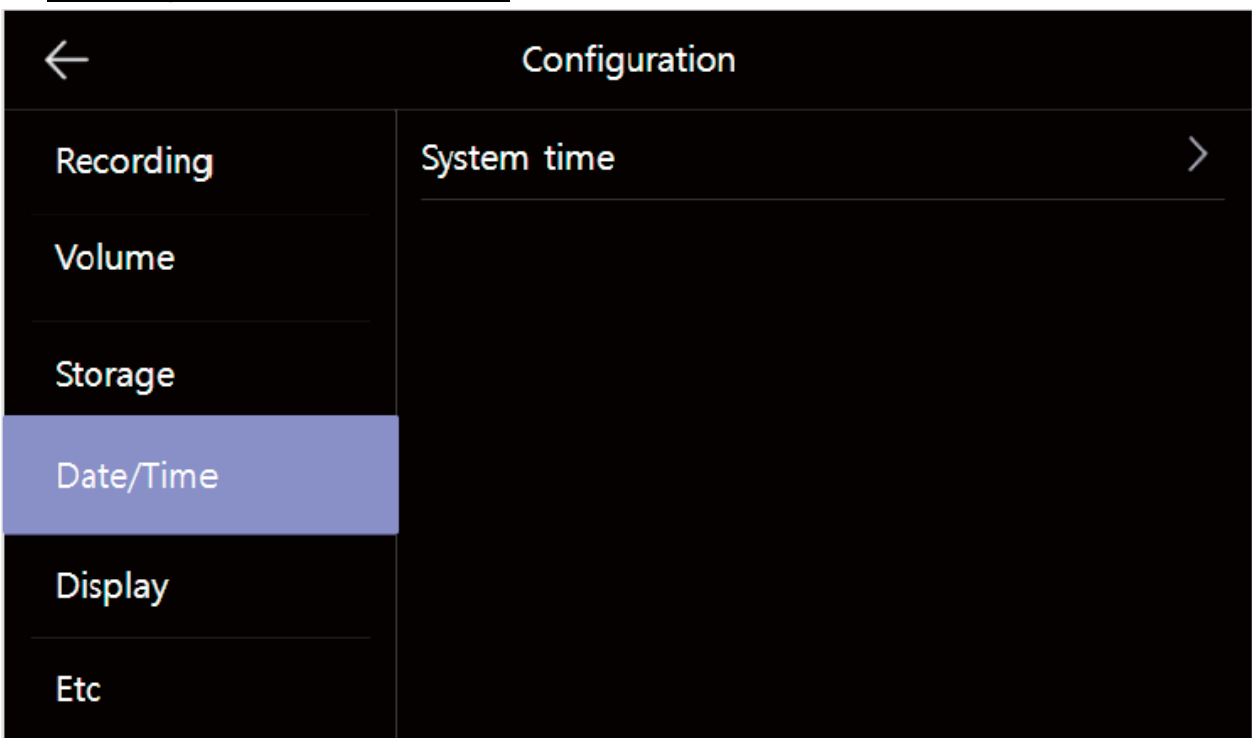

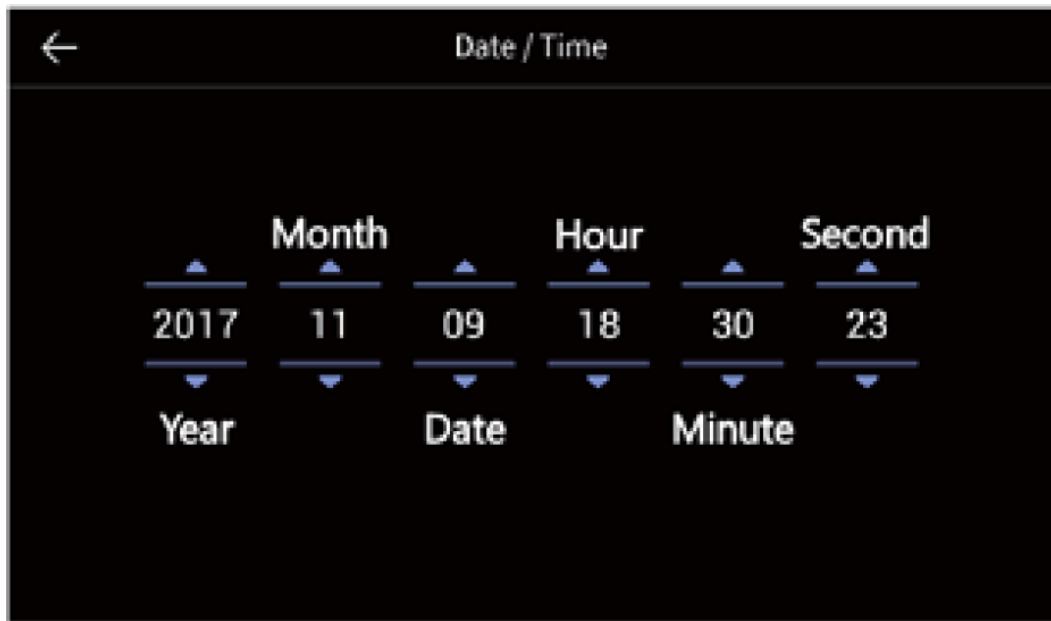

Opcja umożliwia zmianę aktualnej daty i godziny w systemie (data i godzina wyświetlana jest m.in. na ekranie głównym oraz zapisywana wraz z plikami w pamięci monitora):

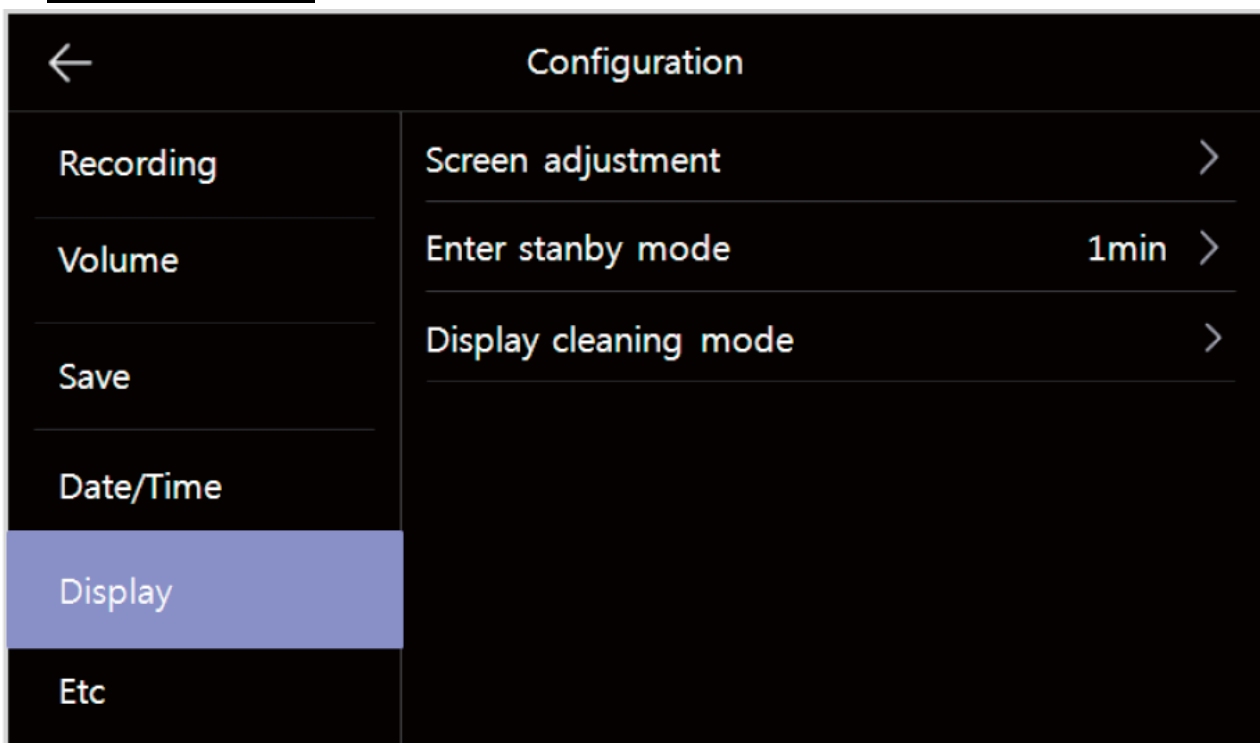

5.5. Ekran / Display

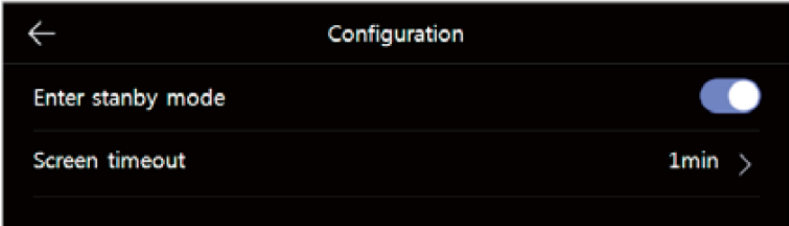

<p>Ustawienia obrazu / Screen adjustment</p>	<p>Opcja służąca do ustawień parametrów obrazu z panelu wejściowego (jasności, kontrastu i koloru) Aby ustawić wartość danego parametru użyj ikon + / - przy danym parametrze. Wartość parametru może być zmieniona w zakresie 0~100. Aby przywrócić wartości domyślne użyj ikony resetu .</p> 
<p>Tryb wygaszenia ekranu / Enter standby mode</p>	<p>Opcja służąca przedłużenia czasu na wygaszenie ekranu. Przy wyłączonej opcji ekran wygaśnie po 30 sekundach. Opcja ta pozwala na ustawienie czasu wygaszenia 1,2 lub 3 minuty.</p> 
<p>Autokalibracja ekranu / Display cleaning mode</p>	<p>Autokalibracja przywraca domyślne ustawienia panelu dotykowego – opcja zalecana w przypadku zauważenia błędnego działania panelu dotykowego.</p>

5.6. Inne / Etc

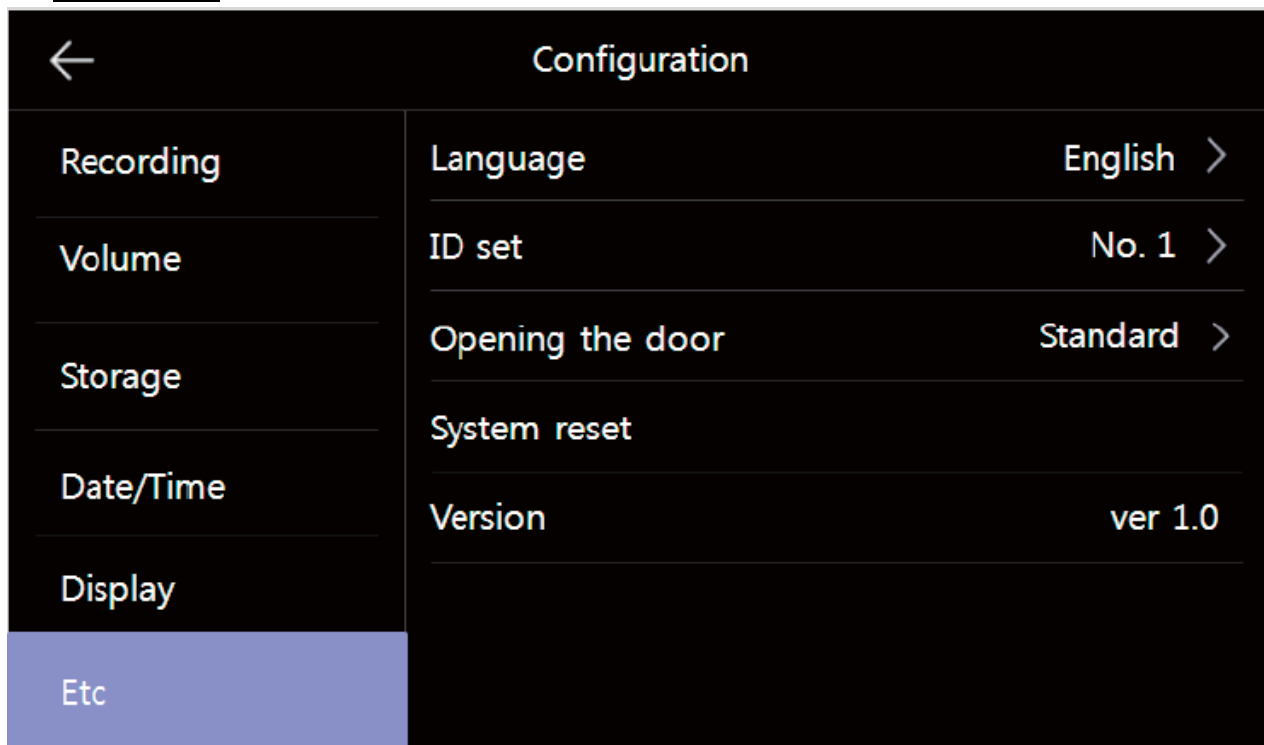

Język / Language	Umożliwia wybór języka menu. Domyślny język systemu to Angielski. Aby zmienić język np. na Polski wybierz go z listy przewijanej (np. w wersji 1.5 język Polski na poz. 8).
ID monitora / ID set	Ustawienie identyfikatora monitora. W przypadku instalacji kilku monitorów w systemie każdy z nich powinien mieć inny identyfikator. Ustawienie tego samego ID w kilku monitorach może spowodować niepoprawną pracę systemu (błędą obsługę paneli wejściowych, kamer CCTV oraz błędne działanie funkcji interkomu). Panele zewnętrzne oraz kamery CCTV powinny być podłączone do monitora 1. Pozostałe monitory w systemie („Slave”) łączą się z monitorem 1 („Master”) za pomocą gniazda interkomowego (monitory „Slave”/ ID monitora = 2,3,4 nie obsługują paneli wejściowych i kamer CCTV podłączonych bezpośrednio do nich).
Otwarcie wejścia / Opening the door	Opcja umożliwia dodanie ikony umożliwiającej otwarcie wejścia do ekranu obsługi paneli wejściowych bez nawiązywania komunikacji audio z panelem zewnętrznym – wybór opcji „Bez rozmowy” / „Fast mode”. Domyślna opcja „Podczas rozmowy” / „Standard mode” umożliwia otwarcie wejścia po nawiązaniu komunikacji z panelem.
Przywrócenie ustawień fabrycznych / System reset	Opcja spowoduje przywrócenie ustawień fabrycznych w monitorze (język, ustawienia obrazu, dźwięków, ustawień pamięci). Opcja ta nie usuwa obrazów z pamięci / karty microSD oraz nie zmienia ustawień czasu.
Wersja / Version	Informacja o wersji systemu (np. Ver 1.5)

Dane techniczne

Zasilanie	CDV-704MA: AC 100V ~ 240V 50/60 Hz CDV-704MA(DC): 16-28VDC
Pobór mocy	Max. 15W, w trybie czuwania 3W
Ekran	7" LCD, dotykowy, 1280 x 720px
System kodowania obrazu	PAL / NTSC
Instalacja	4 przewody do kamery
Podgląd obrazu	60s (podczas rozmowy) 30s (podczas podglądu / wywołania)
Temperatura pracy	0°C ~ +40°C
Wymiary	244 x 180 x 23 mm (szer./ wys./ gł.)
Waga	0,7 kg

Pozbywanie się starych urządzeń elektrycznych



To urządzenie jest oznaczone zgodnie z Ustawą o zużytym sprzęcie elektrycznym i elektronicznym symbolem przekreślonego kontenera na odpady. Takie oznakowanie informuje, że sprzęt ten, po okresie jego użytkowania nie może być umieszczany łącznie z innymi odpadami pochodzącymi z gospodarstwa domowego.

Użytkownik jest zobowiązany do oddania go prowadzącym zbieranie zużytego sprzętu elektrycznego i elektronicznego. Prowadzący zbieranie, w tym lokalne punkty zbiórki, sklepy oraz gminne jednostki, tworzą odpowiedni system umożliwiający oddanie tego sprzętu. Właściwe postępowanie ze zużytym sprzętem elektrycznym i elektronicznym przyczynia się do uniknięcia szkodliwych dla zdrowia ludzi i środowiska naturalnego konsekwencji, wynikających z obecności składników niebezpiecznych oraz niewłaściwego składowania i przetwarzania takiego sprzętu.

(TŁUMACZENIE DEKLARACJI ZGODNOŚCI)

DEKLARACJA ZGODNOŚCI **COMMAX**[®]

Wyprodukowane przez:

Nazwa & adres fabryki: COMMAX Co., Ltd
(13229) Dunchon-daero 494, Jungwon-gu, Seongnam-si, Gyeonggi-do, S. Korea

Oświadcza się, że produkty:

Typ produktu: Wideodomofon

Model: CDV-704MA

Spełniają następujące normy:

LVD	IEC60065:2014
	EN60065:2014
E M C	EN550 32:2015
	EN50130-4:2010
	EN61000-3-2:2014
	EN61000-3-3:2013
Ro H S	IEC62321:2008

Certyfikowane i raportowane przez:

CB Scheme Certified :	TÜV SÜD PSB Pte Ltd
CE LVD Reported :	TÜV SÜ D Korea Laboratory(TKL) Ltd
CE EMC Reported :	DT&C Co . , Ltd
CE RoHS Reported :	COMMAX Co., Ltd

Dodatkowe informacje

Niniejszym oświadczamy, że zgodnie z wytycznymi Rady UE są spełnione wszystkie główne wymagania bezpieczeństwa dotyczące następujących dyrektyw:

CE (93/68/EEC)
LVD (2014/35/EU)
EMC (2014/30/EU)
RoHS (2011/65/EC)

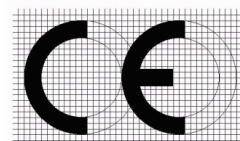

Osoba odpowiedzialna za sporządzenie deklaracji

K. L. Oh
Director of Manufacturing Plant
15 grudzień 2017
COMMAX CO., LTD
Dunchon-daero 494, Jungwon-gu,
Seongnam-si, Gyeonggi-do, Korea