

PASYWNA CZUJKA PODCZERWIENI

## Seria FMX

MODEL STANDARDOWY

# FMX-ST

MODEL ROZSZERZONY

# FMX-DST

## Zawieś i zapomnij

15-metrowy zasięg detekcji wewnętrznej czujki dualnej spełnia wymagania obiektów komercyjnych i rezydencjonalnych.

Zastosowaliśmy nowe rezystory końca linii w formie wtyczek. Sprawdź sam jak łatwo i szybko można instalować czujki ruchu.

**Grade 2**  
EN50131-2-2

● zasięg PIR × 15m

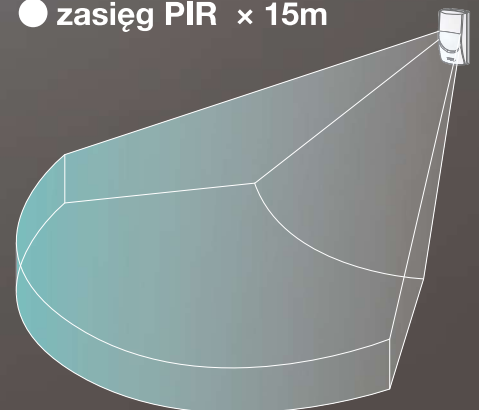

# FMX-ST/-DST

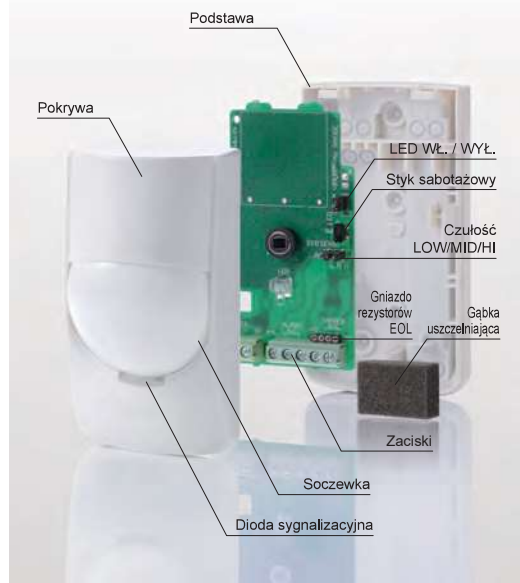

## CYFROWY QUAD OPTYCZNY

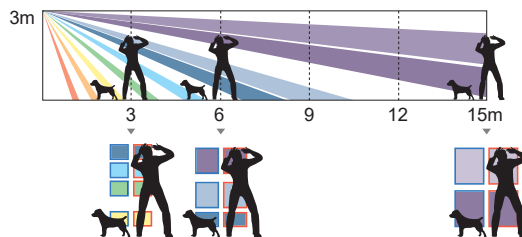

FMX posiada 78 gęsto rozmieszczonych pól pokrywających cały obszar detekcji. Jeżeli obiekt znajduje się w zasięgu 4 (quad) pól uruchamiany jest algorytm odpowiadający za wystąpienie sygnału alarmowego: platforma CORE wykorzystuje QUAD ZONE LOGIC do cyfrowej analizy energii promieniowania podczerwonego. Dzięki temu FMX jest tak samo skuteczny w wykrywaniu człowieka, jak i unikaniu zwierząt.

## WTYCZKI REZYSTORÓW KOŃCA LINII - EOL (OPCJA)

Typ	Alarm	Sabotaż	Centrala
PEU-B	4,7K	4,7K	starsze GE/Aritech
PEU-C	1,1K	1,1K	Honeywell Galaxy (U.K.)
PEU-D	1,1K	1,1K	Honeywell Galaxy (Benelux)
PEU-E	1,1K	1,1K	Satel
PEU-F	5,6K	5,6K	DSC
PEU-G	8,2K	8,2K	Guardall
PEU-H	4,7K	2,2K	Old Texecom, Cooper, Scantronics etc.
PEU-I	3,3K	3,3K	New Texecom, NetworX, Inim
PEU-J	6,8K	4,7K	Risco ProSYS
PEU-K	1,0K	1,0K	Siemens SPC

Nie ponosimy odpowiedzialności za problemy we współpracy z powyższymi urządzeniami. Przez zakupem należy sprawdzić odpowiednie parametry centrali alarmowej.

## PODSTAWOWE WŁAŚCIWOŚCI

- Cyfrowy algorytm detekcji Quad Zone Logic
- Cicha praca
- Szczelna optyka
- Zaawansowany algorytm kompensacji temperatury
- Filtr zakłóceń EM i światła białego (tylko FMX-DST)

## AKCESORIA

Wtyczki rezystorów końca linii PEU

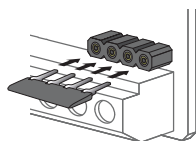

Uchwyt FA-3



Uchwyt ścienny / sufitowy



Montaż sufitowy

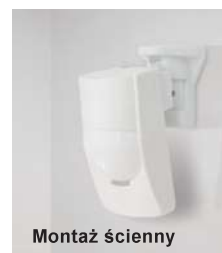

Montaż ścienny

## CHARAKTERYSTYKA PRACY

### WIDOK Z GÓRY

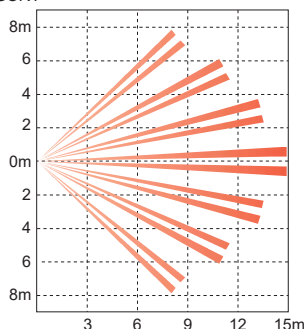

### WIDOK Z BOKU

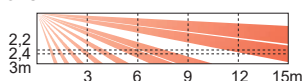

## SPECYFIKACJA

Model	FMX-ST/-DST *
Metoda detekcji	Pasywna podczerwień
Zasięg detekcji	15m x 15m, kąt 85°
Ilość stref	78 stref
Wysokość montażu	2,2m do 3,0m
Dioda sygnalizacyjna	Wł. /WYŁ.; sterowanie z centrali
Czas trwania alarmu	ok. 2,5s
Wyjście alarmowe	N.C., 24V DC, 0,2A maks.
Styk sabotażowy	N.C., otwarty po zdjęciu pokrywy
Wyjście sabotażu	28V DC, 0,1A maks.
Czulość / zasięg	Przełączane LOW/MID/Hi
Przygotowanie do pracy	ok. 60s (dioda miga)
Zasilanie	9,5 do 16V DC
Pobór prądu	8mA (normalne), 11 mA (maks.) przy 12V DC
Wymiary	111,7mm x 61,4mm x 50,0mm <WxSxD>
Masa	ok 100g
Temperatura pracy	-20°C do +50°C
Wilgotność	95% maks.
Odporność na zakłócenia	brak alarmu 10 V/m

\* FMX-DST posiada dodatkowy filtr zakłóceń EM i światła białego. Specyfikacja i konstrukcja mogą ulec zmianie bez powiadomienia.

## WYMIARY

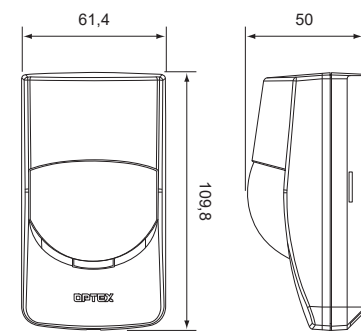

Jednostka miary: mm



OPTEX CO., LTD. (JAPAN)

URL: <http://www.optex.net/>

OPTEX INC. (U.S.)

URL: <http://www.optexamerica.com/>

OPTEX DO BRASIL LTDA. (Brazil)

URL: <http://www.optex.net/br/es/sec/>

OPTEX (EUROPE) LTD. / EMEA HQ (U.K.)

URL: <http://www.optexeurope.com/>

OPTEX TECHNOLOGIES B.V. (The Netherlands)

URL: <http://www.optex.eu/>

OPTEX SECURITY SAS (France)

URL: <http://www.optex-security.com/>

OPTEX SECURITY Sp.z o.o. (Poland)

URL: <http://www.optex.com.pl/>

OPTEX PINNACLE INDIA, PVT., LTD. (India)

URL: <http://www.optex.net/in/en/sec/>

OPTEX KOREA CO.,LTD. (Korea)

URL: <http://www.optexkorea.com/>

OPTEX (DONGGUAN) CO.,LTD. SHANGHAI OFFICE (China)

URL: <http://www.optexchina.com/>