

# COMMAX

SmartHome & Security

## INSTRUKCJA MONTAŻU / OBSŁUGI

### MONITOR KOLOROWY CDV-71AM

CE



Importer:

**&GDE**  
POLSKA

Włosań, ul. Świątnicka 88  
32-031 Mogilany

tel. +48 12 256 50 25  
+48 12 256 50 35  
GSM: +48 697 777 519  
biuro@gde.pl  
www.gde.pl

## Wygląd zewnętrzny – monitor

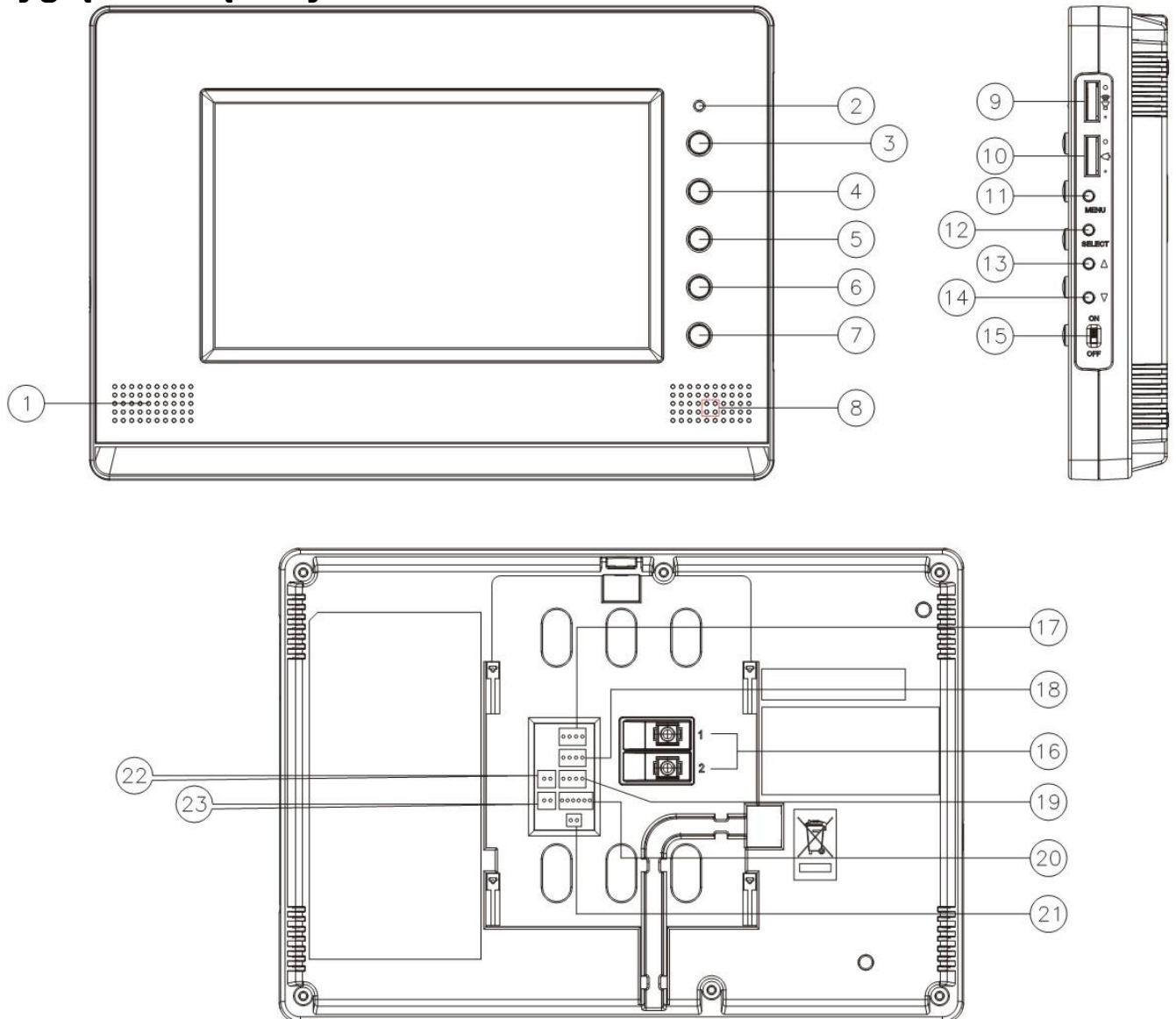

	Element	Opis
1.	Głośnik	Pozwala na odbiór sygnału wywołania i rozmowy głosowej
2.	Dioda LED	Informuje o stanie pracy monitora
3.	Przycisk podglądu obrazu MONITOR	Pozwala wyświetlić obraz z kamery 1 i 2
4.	Przycisk interkomu	Pozwala wywołać inne odbiorniki (funkcja interkomu)
5.	Przycisk inicjacji/zakończenia rozmowy TALK	Umożliwia odebranie rozmowy
6.	Przycisk PTT	Umożliwia wymuszenie nadawania głosu z monitora
7.	Przycisk otwierania zamka	Pozwala na zwolnienie elektrozamka przy kamerze, z której prowadzona jest rozmowa
8.	Mikrofon	Umożliwia nadawanie głosu
9.	Potencjometr regulacji głośności dźwięku wywołania	Reguluje głośność dźwięku wywołania
10.	Potencjometr regulacji głośności dźwięku rozmowy	Reguluje głośność dźwięku rozmowy

11.	Przycisk MENU	Umożliwia wejście w tryb MENU (regulację jasności / barwy / kontrastu obrazu)
12.	Przycisk SELECT	Zmiana ustawień PAL/NTSC
13.	Przycisk ustawień menu „W górę”	Zmiana standardu video na NTSC (dla paneli zewnętrznych)
14.	Przycisk ustawień menu „W dół”	Zmiana standardu video na PAL (dla paneli zewnętrznych)
15.	Wyłącznik zasilania	Załącza/odłącza zasilanie monitora
16.	Opcjonalne gniazdo zasilające (tylko model CDV-71AMD)	Służy do podłączenia zasilania 17-30V DC
17.	Gniazdo połączeniowe kamery 1	Umożliwiają podłączenie panela z kamerą
18.	Gniazdo połączeniowe kamery 2	Umożliwiają podłączenie drugiego panela z kamerą
19.	Gniazdo interkomowe	Umożliwia podłączenie dodatkowego unifonu / połączenie dwóch monitorów z funkcją interkomu
20.	Gniazdo serwisowe	Służy do diagnostyki monitora
21.	Zworka kamery 2	Przy podłączeniu do monitora dwóch kamer zworkę należy usunąć
22.	Gniazdo połączeniowe kamery CCTV 1	Umożliwia podłączenie kamery obserwacyjnej
23.	Gniazdo połączeniowe kamery CCTV 2	Umożliwia podłączenie drugiej kamery obserwacyjnej

## UWAGA!

Niniejsza instrukcja powinna być przeczytana przed montażem.

- Monitor nie powinien znajdować się w pobliżu wody, np. wanny, umywalki, basenu itp.
- Monitor i kamera powinny znajdować się w miejscach o wolnym przepływie powietrza – nie należy montować ich w szuflach, szafkach itp. Nie należy zaklejać, zatykać otworów wentylacyjnych.
- Przewody połączeniowe nie mogą być narażone na uszkodzenia mechaniczne i termiczne.
- Nie zaleca się skierowywania kamery w kierunku dużego natężenia światła – „oślepienie” to optykę kamery i może prowadzić do uszkodzenia kamery.
- Nie uszczelniaj silikonem kamery, zaleca się wyłożyć wnękę pod kamerę warstwą cienkiego styropianu (tył i ścianki boczne).

## Instalacja

- Zamocuj metalowy uchwyt monitora na ścianie (zalecana wysokość montażu monitora od podłogi: 1450- 1500 mm)
- Podłącz przewody od kamer i zasilające
- Przy podłączeniu do monitora jednej kamery (do gniazda CAM1) zworka kamery 2 powinna być zamontowana z monitorze. Przy podłączeniu dwóch kamer usuń zworkę kamery 2 (po. 21 w opisie monitora)
- Umieść monitor na uchwycie i dokręć śrubką

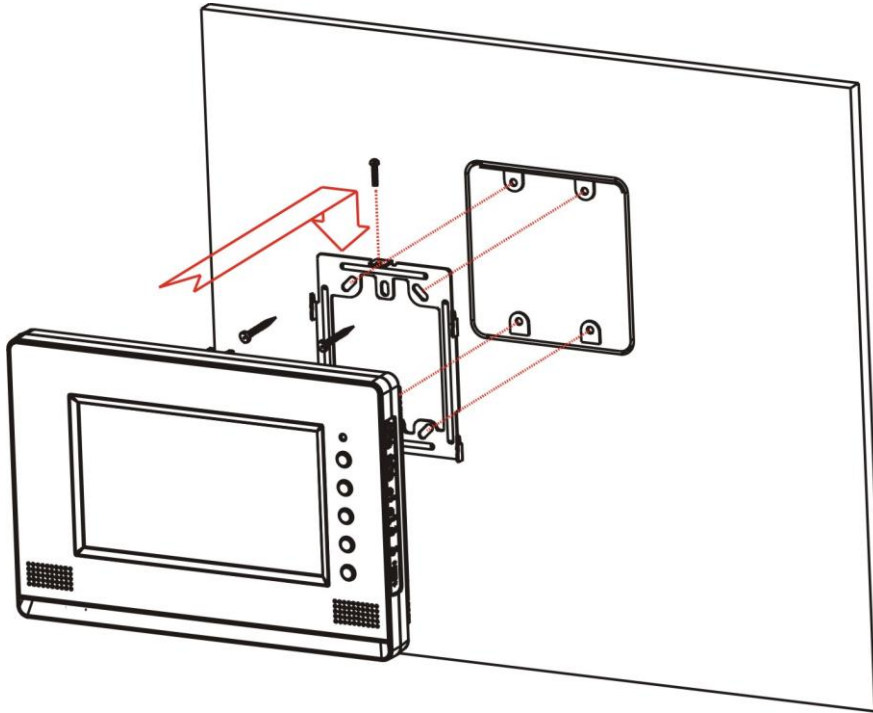

Monitor może obsługiwać max. dwie kamery (panele rozmówne z kamerami) oraz dwie dodatkowe kamery CCTV.

**Wybór standardu sygnału video (NTSC-PAL)** dla gniazd kamer (paneli rozmownych z kamerami) dokonuje się poprzez jednoczesne wciśnięcie i przytrzymanie bocznych przycisków monitora:

- SELECT + „W górę” – aby ustawić standard NTSC
- SELECT + „W dół” – aby ustawić standard PAL

### **Uwaga !**

Monitor obsługuje poprawnie dwa panele wejściowe z kamerami pracującymi w tym samym standardzie video.

Powyższa zmiana standardu sygnału video powoduje ustawienie domyślnych wartości wszystkich parametrów menu (język, czas, parametry obrazu).

### **Sygnalizacja diody LED**

Monitor posiada diodę informacyjną LED umieszczoną nad przyciskami obsługi. W zależności od kolorystyki informuje użytkownika o działaniu danej funkcji monitora:

- |                            |                                    |
|----------------------------|------------------------------------|
| Dioda nie świeci           | – brak napięcia zasilania          |
| Świeci kolorem zielonym    | – stan czuwania, napięcie włączone |
| Miga kolorem zielonym      | – wywołanie z kamery pierwszej     |
| Miga kolorem pomarańczowym | – wywołanie z kamery drugiej       |
| Świeci na czerwono         | – zapis obrazu do pamięci monitora |

## Schemat połączeń - przykłady

### 2 x kamera + monitor + 2 x zamek elektryczny

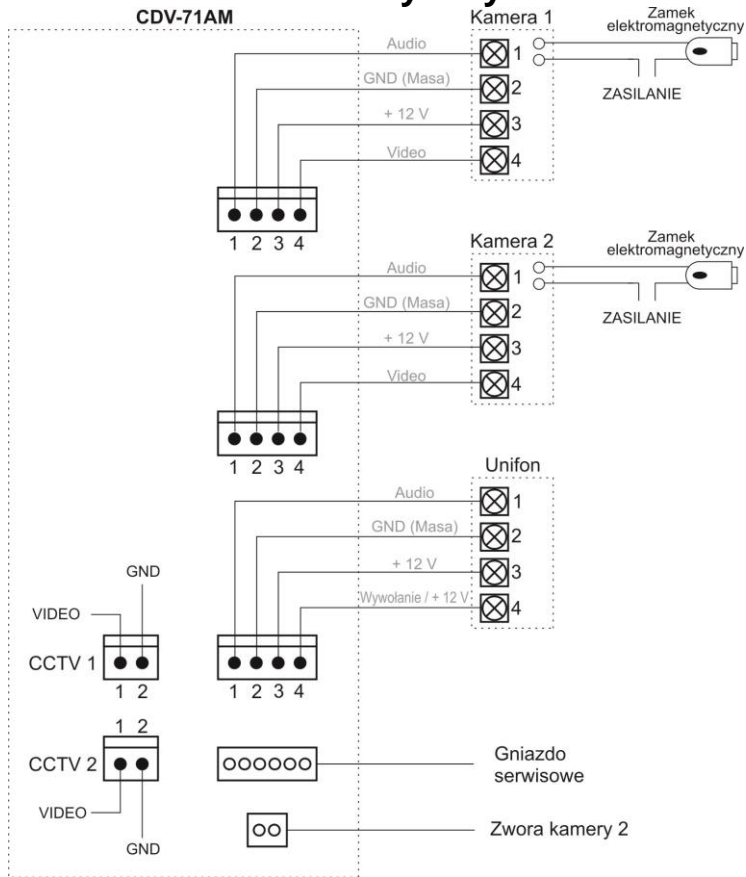

### 2 x kamera + 2 x monitor + 2 x unifon + 2 x zamek elektryczny

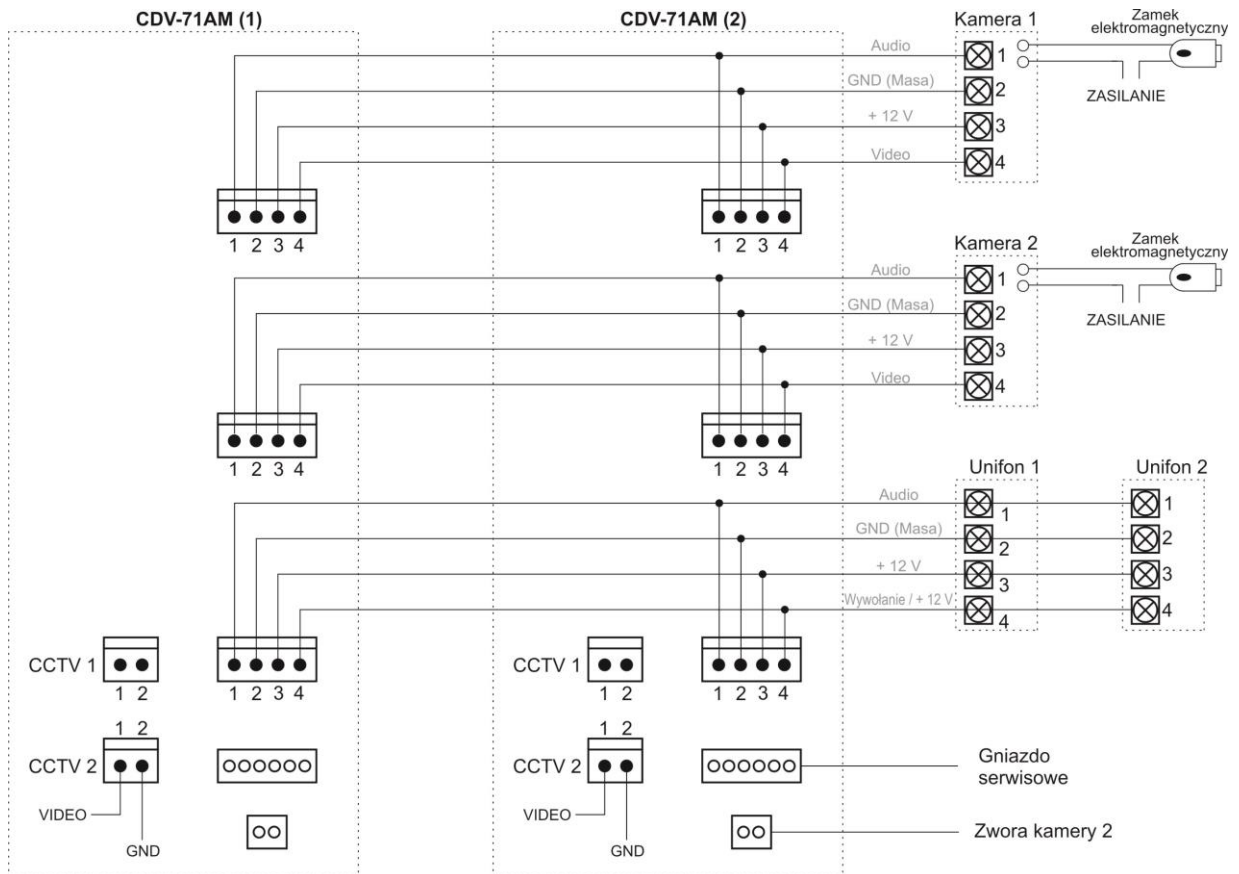

## Uwaga!!

Przy połączeniu kilku monitorów i unifonów funkcja interkomu pomiędzy monitorami może nieznacznie wpłynąć na jakość obrazu i dźwięku pomiędzy monitorami a kamerami.

Zalecana maksymalna liczba unifonów podłączanych do jednego monitora: 2 szt.  
Zalecana maksymalna liczba monitorów pracujących równolegle: 2 szt. (przy większej liczbie - ze względu na podział sygnału video zalecany dodatkowy wzmacniacz/rozdzielacz sygnału)

**!!! Przed przystąpieniem do instalacji zaleca się sprawdzenie i podłączenie skonfigurowanego sprzętu w warunkach warsztatowych !!!**

Podczas montażu należy ściśle stosować się do odpowiedniego ze schematów. Przy projektowaniu instalacji należy dobrać odpowiednią średnicę przewodu w zależności od przewidywanych odległości i warunków środowiska np.: dla przewodu 0,50 mm zalecana odległość kamera-monitor do 50 m.

Przy dłuższych odległościach zaleca się prowadzenie obwodu wizyjnego przewodem koncentrycznym (lub skrętką UTP poprzez dodatkowe transmitery video). Nie należy mieszać żył innych instalacji (telefonicznych, alarmowych itp.) z instalacją videodomofonu.

Zaleca się prowadzenie obwodu elektrozaczepru osobnym przewodem (dotyczy zasilania elektrozaczepru prądem przemiennym typu AC). Istnieje możliwość zasilania elektrozaczepru bezpośrednio z monitora CDV-71AM (zalecany elektrozaczep SCOT ES-S12AC/DC lub ES-S12DCn). Z monitora można również zasilać dodatkowe kamery CCTV wykorzystując gniazdo unifonu. Można je obciążać max. prądem 1A.

*Sposób podłączenia zasilania elektrozaczepru SCOT oraz kamery CCTV z monitora CDV-71AM:*

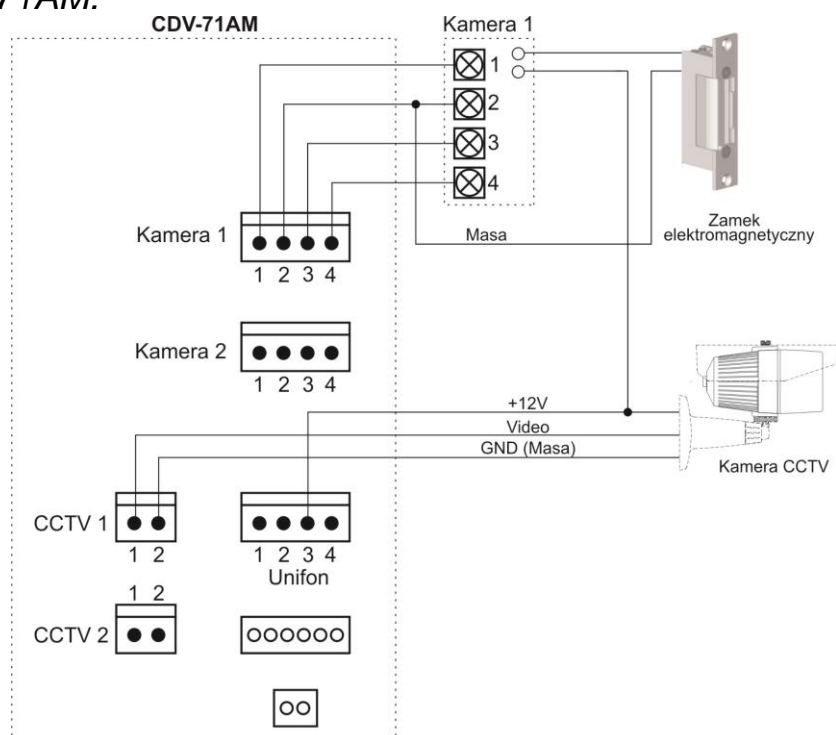



## Obsługa videodomofonu

- Ustaw przełącznik POWER w pozycji "ON". Dioda LED zacznie świecić na zielono.

### Połączenie kamera-monitor

1. Odwiedzający naciska przycisk CALL na zewnętrznej kamerze. Przez głośnik monitora rozlega się sygnał - znak czyjejs obecności przed wejściem. Na ekranie monitora pojawia się obraz z kamery i dioda LED miga na zielono (przy wywołaniu z kamery 1) lub na pomarańczowo (przy wywołaniu z kamery 2).

### **Uwaga !**

Jeżeli do monitora podłączone są dodatkowe kamery CCTV po wywołaniu na monitorze pojawi się obraz z kamery na panelu oraz pomniejszony obraz z dodatkowej kamery CCTV (funkcja PIP – Picture-in-picture). Przy maksymalnej konfiguracji (dwa panele z kamerami + dwie kamery CCTV):

- przy wywołaniu z panela 1 (gniazdo kamery 1) pojawi się również obraz z kamery CCTV 1 (gniazdo CCTV 1)
- przy wywołaniu z panela 2 (gniazdo kamery 2) pojawi się również obraz z kamery CCTV 2 (gniazdo CCTV 2)

Przy aktywnej funkcji automatycznego zapisu obrazów do pamięci po wywołaniu z kamery na ekranie pojawi się obraz oraz ikona zapisu wraz z czasem zapisu i kolejnym numerem w pamięci obrazów. Podczas zapisu dioda LED świeci na czerwono)

2. Po ujrzeniu obrazu na ekranie monitora możesz:



- odpowiedzieć – wciśnij przycisk inicjacji/zakończenia rozmowy () i rozpocznij rozmowę. Obraz na monitorze będzie wyświetlany przez około 60 sekund lub do momentu ponownego wciśnięcia przycisku inicjacji/zakończenia rozmowy
- nie odpowiadać - obraz na monitorze zgaśnie po około 60 sekundach.

3. Po rozmowie z odwiedzającym, jeżeli masz zainstalowany zamek elektromagnetyczny, możesz nacisnąć przycisk otwierania zamka () aby otworzyć drzwi. Czas otwarcia zamka (działanie przekaźnika w kamerze to ok. 2-3 sekundy). Na ekranie monitora pojawi się ikona otwarcia zamka i usłyszysz dźwięk potwierdzający otwarcie.

**Jeżeli do monitora są podłączone dwie kamery** (dwa panele) w danej chwili może pracować jedna z nich. Podczas rozmowy z jednym odwiedzającym druga z kamer znajduje się w stanie czuwania.



1. Inny odwiedzający naciska przycisk CALL na drugiej kamerze.
2. Przy monitorze usłyszysz dźwięk wywołania. Połączenie z pierwszą kamerą zostaje automatycznie zakończone.
3. Na monitorze pojawi się obraz z drugiej kamery. Możesz rozpocząć rozmowę z drugim odwiedzającym.
4. Po rozmowie z odwiedzającym, jeżeli masz zainstalowany zamek elektromagnetyczny, możesz nacisnąć przycisk otwierania zamka aby otworzyć drzwi (zostanie zwolniony tylko elektrozamek podłączony do aktywnej kamery). Czas otwarcia zamka (działanie przekaźnika w kamerze to ok. 2-3 sekundy).
5. Jeśli chcesz wrócić do rozmowy prowadzonej z pierwszym odwiedzającym wciśnij przycisk „Monitor” (.

### **Funkcja Monitoring**

Funkcja ta służy do podglądu obraz z kamer/paneli podłączonych do monitora. Jeżeli chcesz na monitorze podglądać obraz sprzed wejścia naciśnij przycisk „MONITOR” (). Obraz na monitorze będzie wyświetlany przez ok. 30 sekund. Ponowne użycie przycisku () spowoduje przełączenie obrazu wg schematu (schemat dla podłączonych dwóch paneli wraz z dwoma dodatkowymi kamerami CCTV):

1. Kamera 1 + CCTV 1 ( w trybie PIP – obraz w obrazie). Jeżeli do monitora nie jest podłączona kamera CCTV (do gniazda CCTV 1) tryb PIP nie zostanie uruchomiony.
2. Kamera 1
3. CCTV 1 (o ile jest podłączona)
4. Kamera 2 + CCTV 2 ( w trybie PIP – obraz w obrazie). Jeżeli do monitora nie jest podłączona kamera CCTV (do gniazda CCTV 2) tryb PIP nie zostanie uruchomiony.
5. Kamera 2
6. CCTV 2 (o ile jest podłączona)

### **Połączenie interkomowe**

1. Aby nawiązać połączenie z dodatkowym monitorem / unifonem wciśnij przycisk inicjacji/zakończenia rozmowy ( ▲ ) – na ekranie pojawi się ikona podniesionej słuchawki - oraz przycisk interkomu (). Usłyszysz dźwięk wywołania drugiego urządzenia (dioda LED będzie świecić na czerwono)
2. W drugim monitorze / unifonie rozlegnie się sygnał wywołania.



3. Po odebraniu rozmowy w drugim monitorze / unifonie zostanie nawiązana rozmowa.
4. Podczas połączenia interkomowego odwiedzający naciskając przycisk CALL na zewnętrznej kamerze dołącza się do rozmowy (połączenie trójstronne). Rozmawiający słyszą sygnał wywołania w głośnikach monitorów.

### **Przycisk priorytetu nadawania (P⇒)**

Monitor posiada przesyłanie głosu w systemie pół-duplexu. Jeśli w pobliżu kamery pojawi się szum otoczenia może zostać włączone nadawanie głosu z kamery. Aby przerwać nadawanie z kamery i przełączyć się na nadawanie z monitora wciśnij przycisk „PTT” (P⇒)

### **Zapis obrazu do pamięci monitora**

Monitor wyposażony jest w moduł pamięci umożliwiający zapis do 128 obrazów z kamer podłączonych do gniazd CAM 1 i CAM 2 (nie ma możliwości zapisu obrazów z kamer CCTV 1 i CCTV 2)

Aby zapamiętać obraz z kamery (podczas rozmowy z odwiedzającym lub podczas podglądu) wciśnij i przytrzymaj przez sekundę przycisk  / REC. Monitor potwierdzi zapis wyświetlając ikonę zapisu oraz zmieniając kolor diody na czerwony.

W trybie automatycznym monitor zapamiętuje obraz przy każdorazowym naciśnięciu przycisku CALL na kamerze. W trybie automatycznym zapis ręczny również jest możliwy.

### **Menu ekranowe (OSD)**

Za pomocą menu OSD możliwe jest ustawienie parametrów monitora: czasu, ustawień obrazu, języka OSD, auto zapisu.

Aby uruchomić menu OSD wciśnij przycisk MENU z prawej strony monitora w trybie czuwania monitora. Wyświetli się ekran główny menu:



Za pomocą dwóch przycisków wskazywanych przez ikony na ekranie monitora można przejść do kolejnych opcji menu:



Przegląd pamięci obrazów







Ustawienia parametrów monitora

## Przegląd pamięci obrazów



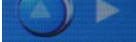





Monitor wyświetli zapisane w pamięci obrazy (jeżeli pamięć jest pusta wyświetli komunikat  BRAK ZDJĘĆ ).



Przyciskami   przejdź do kolejnych/poprzednich czterech obrazów (**tryb quad**). Przyciskiem  możesz wybrać jeden z czterech obrazów i powiększyć go naciskając . Wybrany obraz pojawi się na ekranie:



W trybie pełnoekranowym możesz przeglądać kolejne obrazy ( przyciskami   ), wrócić do trybu quad (przyciskiem  ) lub usunąć obraz (przyciskiem  ). Przy kasowaniu zdjęć monitor zapyta o potwierdzenie usunięcia (  USUNĄĆ? ). Potwierdź wybór przyciskiem  .

Aby wrócić do poprzedniego menu wciśnij  (aby opuścić menu wciśnij przycisk MENU z prawej strony monitora).

## Ustawienia parametrów monitora



Do obsługi menu ustawień wykorzystywane jest 5 głównych przycisków obsługi monitora. Menu główne podzielone jest na grupy:



Ustawienia czasu

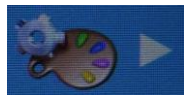

Ustawienia obrazu



Ustawienia języka



Ustawienia modułu pamięci



Wyjście z menu









### Ustawienie czasu

Moduł zegara wykorzystywany jest w module pamięci – zdjęcia zapisywane są wraz z informacją o czasie wykonania.





Aby przejść do pola ustawienia roku/miesiąca/dnia/godziny/minuty użyj przycisków   i potwierdź wybór przyciskiem . Ustaw żadaną wartość przyciskami   i potwierdź wybór przyciskiem . Aby wrócić do poprzedniego menu wciśnij  (aby opuścić menu wciśnij przycisk MENU z prawej strony monitora).



### Ustawienie parametrów obrazu



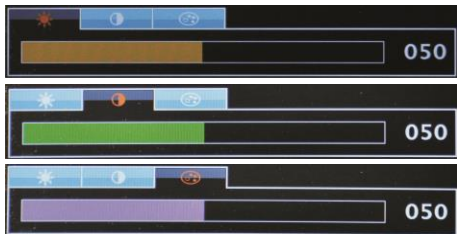





Ustawienia te pozwalają na dostosowanie wyświetlanego obrazu do indywidualnych preferencji użytkownika. Aby ustawić odpowiedni parametr obrazu na ekranie monitora musi być wyświetlony obraz z kamery (wywołanie z kamery lub podgląd z monitora). Ustawienia menu są pamiętane również po odłączeniu zasilania monitora.



Ustawienie jasności

Ustawienie kontrastu





Ustawienie nasycenia kolorów

Aby przejść do pola ustawienia jasności/kontrastu/kolorów użyj przycisków   i potwierdź wybór przyciskiem . Ustaw żadaną wartość przyciskami   i potwierdź wybór przyciskiem . Aby przywrócić ustawienia domyślne wciśnij przycisk . Aby wrócić do poprzedniego menu wciśnij  (aby opuścić menu wciśnij przycisk MENU z prawej strony monitora).

Ustawienia parametrów obrazu dotyczą sygnałów wideo z gniazd CAM 1 i CAM 2 (gniazda kamer CCTV 1 i CCTV 2 posiadają ustawienia fabryczne).



### Ustawienie języka menu OSD

Monitor posiada kilka języków do wyboru dla użytkownika: koreański / angielski / rosyjski / hiszpański / chiński / turecki / polski. Aby wybrać dany język użyj przycisków   i potwierdź wybór przyciskiem . Aby wrócić do poprzedniego menu wciśnij  (aby opuścić menu wciśnij przycisk MENU z prawej strony monitora).





## Ustawienia modułu pamięci



Opcja ta umożliwi ustawienie automatycznego zapisu obrazów oraz usunięcie wszystkich zdjęć z modułu pamięci.

Monitor umożliwia zapis max. 128 obrazów z kamer podłączonych do gniazd CAM 1 i CAM 2 (nie ma możliwości zapisu obrazów z kamer CCTV 1 i CCTV 2). W trybie automatycznym monitor zapamiętuje obraz przy każdorazowym naciśnięciu przycisku CALL na kamerze. Aby zapamiętać obraz z kamery (podczas rozmowy z odwiedzającym lub podczas podglądu) wciśnij i przytrzymaj przez sekundę przycisk  / REC. Monitor potwierdzi zapis ikoną na ekranie (dioda LED zmieni kolor na czerwony).

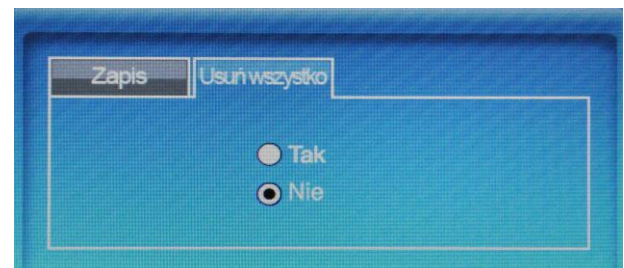
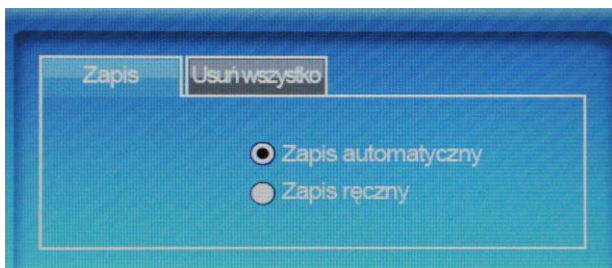

Po wypełnienie wszystkich 128 komórek pamięci monitor automatycznie nadpisuje najstarsze obrazy.

Przyciskami   przejdź do danej funkcji i potwierdź wybór przyciskiem .

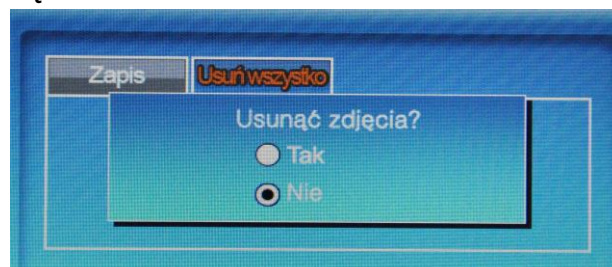

Następnie przyciskami   wskaż daną opcję i potwierdź wybór przyciskiem . Przy kasowaniu modułu pamięci pojawi się dodatkowe okno z potwierdzeniem usunięcia:



Przyciskami   wskaż opcję i potwierdź wybór ().

Aby wrócić do poprzedniego menu wciśnij  (aby opuścić menu wciśnij przycisk MENU z prawej strony monitora).

## Rozwiązywanie problemów

Jeżeli monitor nie działa prawidłowo sprawdź poniższe punkty:

<b>Problem</b>	<b>Typowa przyczyna</b>	<b>Rozwiązanie</b>
Monitor „nie działa”	<ol style="list-style-type: none"> <li>1. Brak zasilania monitora.</li> <li>2. Przełącznik On/Off w pozycji „Off”</li> </ol>	Sprawdź poprawność zasilania monitora. Włącz monitor przełącznikiem On/Off
Brak wywołania, brak sygnału audio, wizji	<ol style="list-style-type: none"> <li>1. Błędne połączenie gniazd kamery lub monitora</li> <li>2. Uszkodzenie przewodu łączącego kamerę z monitorem.</li> </ol>	Sprawdź poprawność połączenia.
Brak komunikacji z kamerą podłączoną do gniazda CAM 2 pomimo poprawności połączenia	Pozostawiona zworka konfiguracyjna kamery 2	Usuń zworkę konfiguracyjną kamery 2
Monitor dzwoni za cicho. Głos w monitorze za słaby.	Regulacja głośności dźwięku wywołania lub rozmowy ustawiona na minimum	Użyj potencjometru regulacji głośności dźwięku wywołania lub rozmowy w celu dostosowania odpowiedniego poziomu.
Obraz za jasny. Obraz za ciemny.	<ol style="list-style-type: none"> <li>1. Błędne ustawienia parametrów obrazu w menu OSD</li> <li>2. Nieodpowiednie miejsce instalacji kamery („oślepiony” obiektyw lub za ciemne otoczenie kamery</li> </ol>	<ol style="list-style-type: none"> <li>1. Ustaw odpowiednio parametry obrazu</li> <li>2. Dostosuj umiejscowienie kamery do indywidualnych warunków</li> </ol>
Obraz czarno-biały, zakłócony.	Błędne ustawienie standardu video monitora (PAL/NTSC)	Ustaw odpowiedni standard sygnału video w monitorze

Jeżeli nie znalazłeś rozwiązania swojego problemu z monitorem skontaktuj się z działem technicznym firmy (szczegóły na [www.gde.pl](http://www.gde.pl)).

## Dane techniczne

<b>Zasilanie</b>	100-240 VAC 50/60Hz
<b>Pobór prądu</b>	Max. 15W, czuwanie 3,4W
<b>Monitor</b>	7" (17,78cm) Color TFT LCD
<b>Moduł pamięci</b>	128 obrazów
<b>System kodowania obrazu</b>	NTSC / PAL
<b>Instalacja</b>	4 przewody do kamery
<b>Podgląd obrazu</b>	60 s ± 10s
<b>Temperatura pracy</b>	0°C ~ +40°C
<b>Wymiary</b>	243 x 168 x 35 mm (szer./ wys./ gł.)
<b>Waga</b>	1,5 kg



## **Pozbywanie się starych urządzeń elektrycznych**



To urządzenie jest oznaczone zgodnie z Ustawą o zużytym sprzęcie elektrycznym i elektronicznym symbolem przekreślonego kontenera na odpady. Takie oznakowanie informuje, że sprzęt ten, po okresie jego użytkowania nie może być umieszczany łącznie z innymi odpadami pochodzącymi z gospodarstwa domowego. Użytkownik jest zobowiązany do oddania go prowadzącym zbieranie zużytego sprzętu elektrycznego i elektronicznego. Prowadzący zbieranie, w tym lokalne punkty zbiórki, sklepy oraz gminne jednostki, tworzą odpowiedni system umożliwiający oddanie tego sprzętu. Właściwe postępowanie ze zużytym sprzętem elektrycznym i elektronicznym przyczynia się do uniknięcia szkodliwych dla zdrowia ludzi i środowiska naturalnego konsekwencji, wynikających z obecności składników niebezpiecznych oraz niewłaściwego składowania i przetwarzania takiego sprzętu.

(TŁUMACZENIE DEKLARACJI ZGODNOŚCI)

## **DEKLARACJA ZGODNOŚCI**

**COMMAX<sup>®</sup>**

### **Wyprodukowane przez:**

Nazwa & adres fabryki:

1.  
Commax Co.,Ltd.  
513-11 Sangdaewon Dong, Jungwon Gu, Sunghnam, Kyunggi Do 462-120, KOREA
2.  
Tianjin JungAng Electronics Co., Ltd.  
#2 Quanxing Road, Wu Qing Development Area, Hi-Tech Industry Park, Tianjin, P.R. CHINA

### **Oświadczają się, że produkty:**

Typ produktu: videodomofon  
Model: CDV-71AM, CDV-71AMD

### **Spełniają następujące normy:**

EMC: EN55022:2006  
EN 50130-4:1995 + A1+1998 + A2:2003

### **Certyfikowane i raportowane przez:**

CE EMC raportowane wg EN Standards, ERI (EMC Research & Developments Institute In Korea)

### **Dodatkowe informacje**

Niniejszym oświadczamy, że zgodnie z wytycznymi Rady UE są spełnione wszystkie główne wymagania bezpieczeństwa dotyczące następujących dyrektyw:

CE (93/68/EEC)  
LVD (2006/95/EC)  
EMC (89/336/EEC)

### **Osoba odpowiedzialna za sporządzenie deklaracji**

T. I. An, Director of Manufacturing Plant

20 październik, 2010, Kyunggi Do, Korea



**COMMAX**  
*SmartHome & Security*