



WYSOKIEJ KLASY CZUJKA RUCHU

OPTIMAL seria

Seria Czujek OPTIMAL oferuje kompletny zestaw urządzeń do zastosowania w najbardziej wymagających projektach. Poza niezwykle stabilną i wydajną detekcją modeli podstawowych, urządzenia wspomagane są najnowszymi rozwiązaniami technologicznymi w postaci czujki dualnej (PIR+MW) oraz systemu antymaskingu wykorzystującego aktywną podczerwień do weryfikacji działania czujki PIR.

- **OML-ST** : model standardowy PIR (Stopień 2)
- **OML-AM** : OML-ST z antymaskiem aktywnej IR (Stopień 3)
- **OML-DT** : model standardowy PIR+mikrofala (Stopień 2)
- **OML-DAM** : OML-DT z antymaskiem aktywnej IR (Stopień 3)

OZNACZENIA KONTROLNE



N219



1 WSKAZÓWKI MONTAŻOWE

⚠ Ostrzeżenie	⚠ Ostrzeżenie	⚠ Uwaga

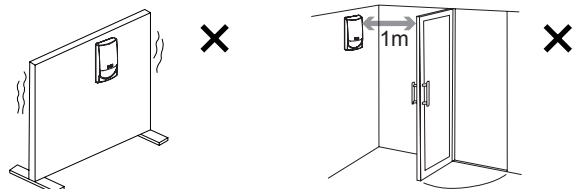
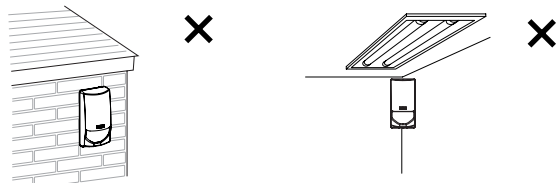
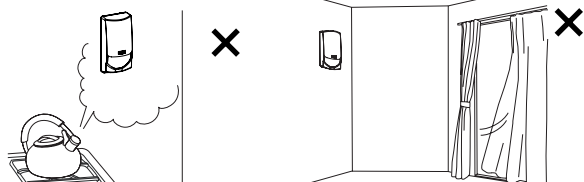
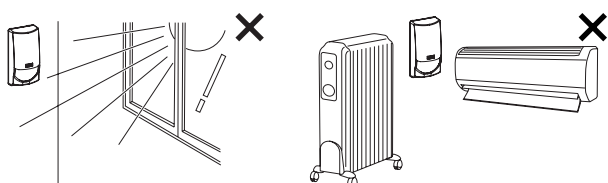

2 OTWORY NA PRZEWODY

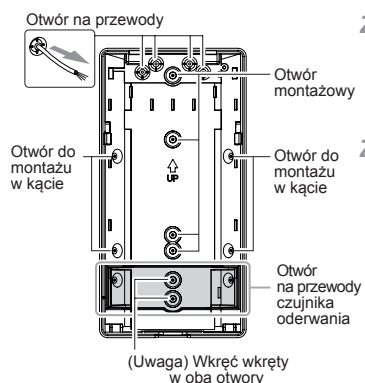

Z użyciem uchwytu >>

Wybierz odpowiednie otwory do montażu w kącie lub na ścianie.

Z użyciem czujnika oderwania >>

Użyj otworu na przewody czujnika oderwania. Jeżeli obudowa zostanie odsunięta od ściany, część obudowy (zaznaczona na szaro) zostanie wyłamana i zadziała czujnik oderwania. Przy instalacji na suchym tynku lub innym miękkim podłożu należy wstępnie naciąć zaznaczony obszar obudowy.

Sposób demontażu płyty sterującej z obudowy >>

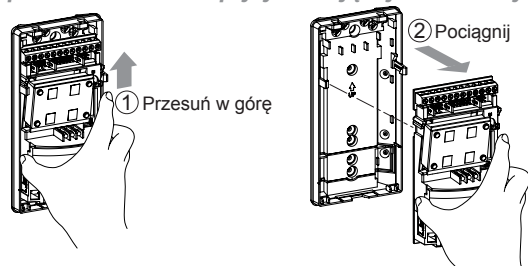

3 ZASIĘG DETEKCJI

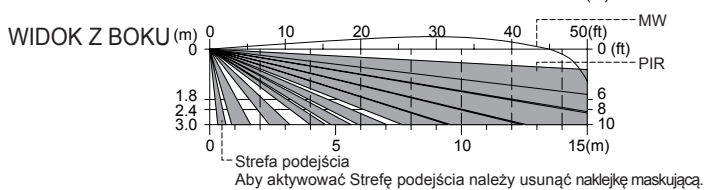
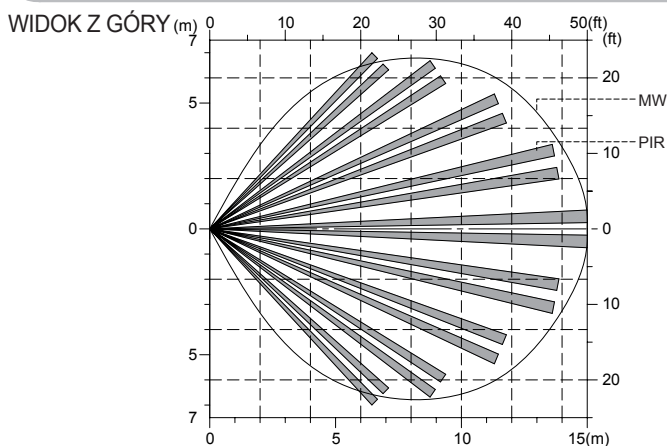

KURTYNA DALEKIEGO ZASIĘGU (tylko OML-ST) (z użyciem CL-80N)

WAŻNE >>>

- Ustaw przełącznik TRYB DETEKCJI w położenie "STD" (patrz 6-B)
- Ustaw CZUŁOŚĆ PIR "HIGH" dla odległości większej niż 20m (patrz 6-H)

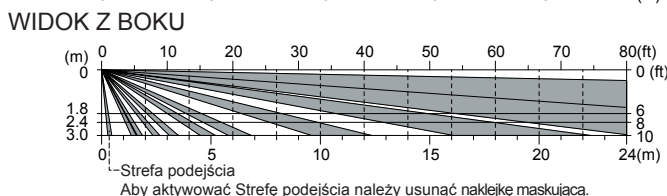
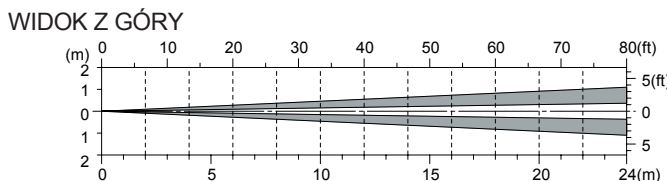

4 PODŁĄCZENIE PRZEWODÓW

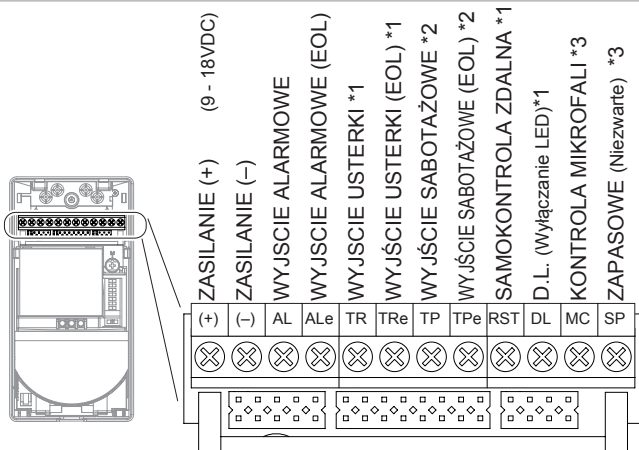

*1: tylko OML-DAM i OML-AM

*2: złącza TP i TPe należy podłączyć do linii monitorowanej 24-godzinnej

*3: OML-DAM, OML-DT i OML-AM

(złącze MC używane jest jako SP dla OML-AM)

5 REZYSTORY KOŃCA LINII (EOL)

5-A Dla central alarmowych kompatybilnych ze zintegrowanymi rezystorami EOL

Czujka generuje trzy rodzaje informacji: ALARM, USTERKA oraz SABOTAŻ, które mogą być rozpoznawane przez centralę alarmową przez zmienną rezystancję linii dozоровej podłączonej do zacisków: ALe, TRe, oraz TPe. Aby wybrać odpowiednie wartości rezystorów końca linii (EOL) rozpoznawanych przez centralę alarmową należy ustawić odpowiednio zwory wg poniższego schematu.

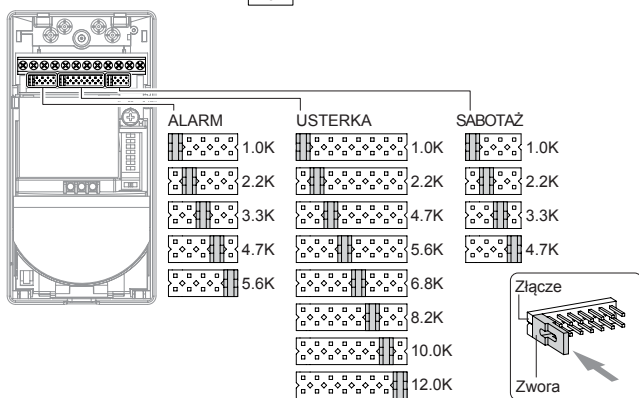
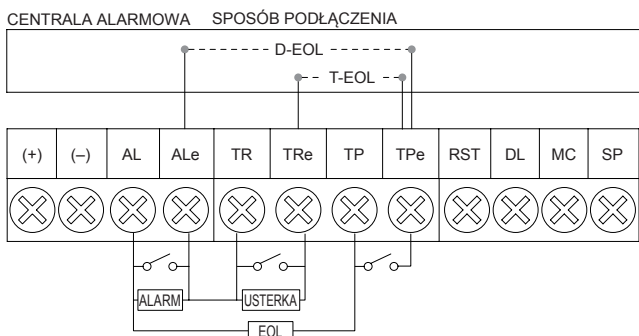

5-B Dla central alarmowych niekompatybilnych ze zintegrowanymi rezystorami EOL

Nie podłączać zwor do złącza oraz zastosować rezystory parametryzujące zgodne ze specyfikacją centrali alarmowej.

Połączenia zacisków linii wykonać jak na poniższym przykładzie.

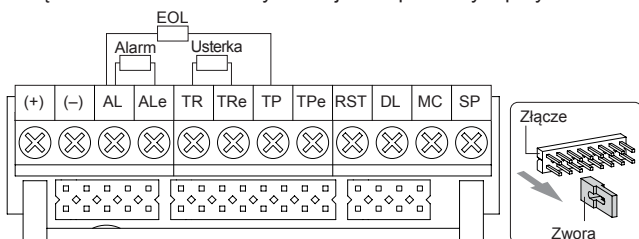

6 PRZEŁĄCZNIKI

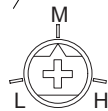
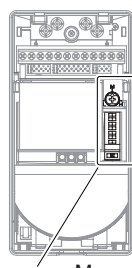

CZUŁOŚĆ MIKROFALI

(6-E)

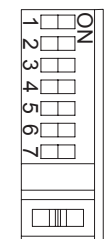

1 DIODA ON/OFF

(6-A)

2 TRYB DETEKCJI

(6-B)

3 WYJŚCIE USTERKI

(6-C)

4 CZUŁOŚĆ ANTYMASKINGU

(6-D)

5 ZASIĘG MIKROFALI

(6-E)

6 POLARYZACJA

(6-F)

7 STEROWANIE MIKROFALĄ

(6-G)

CZUŁOŚĆ PIR

(6-H)

6-A DIODA ON/OFF

Przełącznik 1

OML-ST OML-AM OML-DT OML-DAM

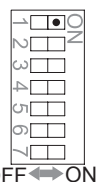

Dioda LED może być włączona "ON" lub wyłączona "OFF".

Zdalne sterowanie LED>>

OML-ST OML-AM OML-DT OML-DAM

Diodę LED można włączać lub wyłączać zdalnie z centrali używając złącza D.L. W tym celu należy ustawić przełącznik LED na "OFF".

LED włączona	Podłącz złącze D.L. potencjału 0V (zasilanie czujki)
LED wyłączona	Zacisk D.L. otwarty

6-B TRYB DETEKCJI

Przełącznik 2

OML-ST OML-AM OML-DT OML-DAM

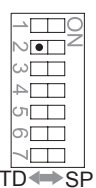

USTAWIENIE	DZIAŁANIE
STD (Standard)	Dla normalnych warunków pracy.
SP (Special)	Do stosowania w nieprzyjnym otoczeniu zakłócanym przez ruch małych zwierząt lub innych obiektów, jak faks czy zasłony.
	* Ustawienia tego należy używać stosownie do wymogów EN50131-2-4 6.6.3 (Odporność na zakłócenia mikrofalii przez lampy fluorescencyjne.)

6-C WYJŚCIE USTERKI

Przełącznik 3

OML-ST OML-AM OML-DT OML-DAM

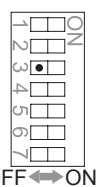

USTAWIENIE	DZIAŁANIE
OFF	USTERKA
ON	USTERKA i ALARM

* OML-DT nie posiada wyjścia usterki. Do sygnalizacji usterki wykorzystywane jest wyjście alarmowe.

Sygnalizacja usterek za pomocą LED opisana jest w "8. FUNKCJE LED".

6-D CZUŁOŚĆ ANTYMASKINGU Przełącznik 4

OML-ST OML-AM OML-DT OML-DAM

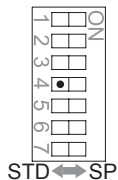

Układ antymaskingu wykrywa obiekty umieszczone przed soczewką czujki przez co najmniej 10 sekund i generuje sygnał usterki.

Czułość antymaskingu można ustawić na STD lub SP.

USTAWIENIE	DZIAŁANIE
STD (Standard)	Ustawienie domyślne
SP (Special)	Ustawienie w sytuacji powtarzających się problemów w działaniu czujki

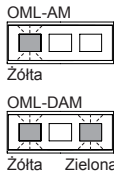

Diody sygnalizacji działania antymaskingu>>

Żółta miga (OML-AM).
Żółta i Zielona LED miga (OML-DAM).

Uwaga>>

Wyłączenie zasilania kasuje wyjście usterki.

6-E CZUŁOŚĆ/ ZASIĘG MIKROFALI Przełącznik 5 razem z CZUŁOŚĆ MW

OML-ST OML-AM OML-DT OML-DAM



Czułość i zasięg mikrofal zmienia się w zależności od ustawień przełącznika 5 oraz pokrętki CZUŁOŚĆ MIKROFALI

ZASIĘG MW	CZUŁOŚĆ MW		
	L	M	H
Krótki	5m	8m	10m
Długi	10m	13m	15m

Uwaga>>

Powyższe zasięgi stanowią wyłącznie wskazówkę. Nie należy ustawiać czułości mikrofal zbyt nisko, bo może to powodować fałszywe alarmy mikrofal. Przy regulacji zasięgu należy sprawdzać, czy zasięg PIR i MW pokrywa się.

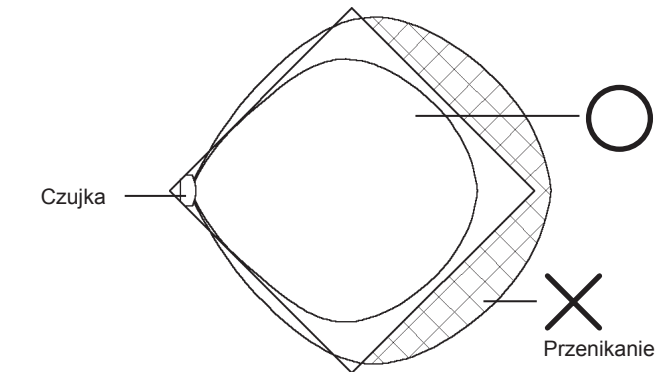

Zbyt duży zasięg działania mikrofal może skutkować wykrywaniem ruchu poza obszarem detekcji powodując fałszywe alarmy. Uzyskanie wiarygodnej detekcji polega na ustaleniu obszaru działania mikrofal należy zgodnego z pokryciem PIR. Tylko takie ustawienie zapobiega powstawaniu błędnych detekcji i fałszywych alarmów.

6-F POLARYZACJA Przełącznik 6

OML-ST OML-AM OML-DT OML-DAM

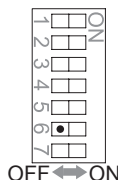

Ustawienia są konieczne jeżeli zastosowano sterowanie mikrofalą (patrz "6-G. STEROWANIE MIKROFALĄ")

Jeżeli system nie jest uzbrojony, można wykorzystać złącze MC do sterowania mikrofalą.

USTAWIENIE	Działanie złącza MC
ON	Zacisk MC otwarty=MW wł. Podłączenie do 0V=MW wył.
OFF	Zacisk MC otwarty=MW wył. Podłączenie do 0V=MW wł.

6-G STEROWANIE MIKROFALĄ Przełącznik 7

OML-ST OML-AM OML-DT OML-DAM

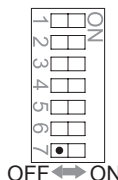

Po ustawieniu przełącznika w położenie ON (wł.) można włączać lub wyłączać mikrofalę z centrali z wykorzystaniem złącza MC.

USTAWIENIE	DZIAŁANIE
OFF	Mikrofała jest emitowana ciągle.
ON	Mikrofała nie jest emitowana po rozbrojeniu systemu.

* Należy ustawić polaryzację. (patrz "6-F. POLARYZACJA")

6-H CZUŁOŚĆ PIR CZUŁOŚĆ PIR

OML-ST OML-AM OML-DT OML-DAM

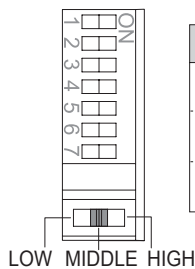

USTAWIENIE	DZIAŁANIE
LOW	Odpowiednie dla nieprzyjaznego otoczenia i kurtyny
MIDDLE	Odpowiednie dla standardowych zastosowań
HIGH	Odpowiednie dla miejsc wymagających zwiększonej czułości lub dalekiego zasięgu

7 AUTODIAGNOSTYKA

Funkcja ta sprawdza poprawność działania układów PIR i mikrofal. Pozwala to na bieżącą kontrolę działania czujki.

Uwaga>>

Odlączenie zasilania kasuje wyjście usterki.

7-A AUTODIAGNOSTYKA LOKALNA

OML-ST OML-AM OML-DT OML-DAM

Czujka wykonuje lokalny autodiagnostykę w odstępach czasowych. Praca układu nie jest sygnalizowana.

W przypadku wykrycia usterki aktywowane jest wyjście USTERKI i migają diody.

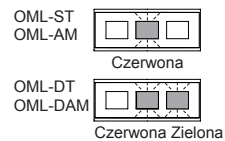

7-B AUTODIAGNOSTYKA ZDALNA

OML-ST OML-AM OML-DT OML-DAM

Autodiagnostykę można wywołać z poziomu centrali przez podanie 0V na złącze RST. Pomyślny wynik testu sygnalizowany jest aktywacją wyjścia ALARM na 5 sekund.

Wykrycie usterki sygnalizowane jest na wyjściu usterki i dioda LED miga (patrz 7-A).

* Funkcja ta obsługuje tylko układ PIR.

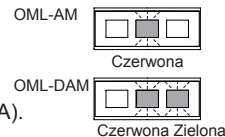

7-C TEST PRZEJŚCIA

1 Odejdź na co najmniej 1m od czujki oraz usuń wszystkie przeszkody.

2 Zamknij obudowę i włącz zasilanie.

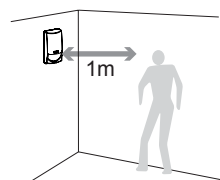

8 SYGNALIZACJA LED

Żółta Czerwona Zielona

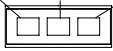

□ WYŁ. ■ Świeci □ Miga

OML-ST	OML-AM	OML-DT	OML-DAM
STAN DETEKCJI	Sygnalizacja LED		Stan LED
Wykryty człowiek	Czerwona świeci		□ ■ □
Przygotowanie do pracy	Wszystkie LED migają		■ ■ ■
Detekcja PIR	Zielona świeci		□ □ ■
Detekcja MW	Żółta świeci		■ □ □
Problem z zasilaniem	Czerwona miga		□ ■ □
Antymasking (OML-DAM)	Żółta+Zielona miga		■ □ ■
Błąd detekcji	Czerwona+Zielona miga		□ ■ ■

OML-ST	OML-AM	OML-DT	OML-DAM
STAN DETEKCJI	Sygnalizacja LED		Stan LED
Wykryty człowiek	Czerwona świeci		□ ■ □
Przygotowanie do pracy	Żółta+Czerwona miga		■ ■ □
Problem z zasilaniem	Czerwona miga		□ ■ □
Antymasking	Żółta miga		■ □ □
Błąd detekcji	Czerwona miga		□ ■ □

OML-ST	OML-AM	OML-DT	OML-DAM
STAN DETEKCJI	Sygnalizacja LED		Stan LED
Wykryty człowiek	Czerwona miga		□ ■ □
Przygotowanie do pracy	Czerwona miga		□ ■ □
Problem z zasilaniem	Czerwona miga		□ ■ □
Błąd detekcji	Czerwona miga		□ ■ □

9 SPECYFIKACJA

Model	OML-ST	OML-AM	OML-DT	OML-DAM
Metoda detekcji	Pasywna podczerwień		Pasywna podczerwień + Mikrofala	
Stopień ochrony	EN50131-2-2 (Stopień 2)	EN50131-2-2 (Stopień 3)	EN50131-2-4 (Stopień 2)	EN50131-2-4 (Stopień 3)
Antymasking	-	typu AIR	-	typu AIR
Zasięg PIR [Sterły detekcji]	15m × 15m kąt 85° [82 strefy]			
Zasilanie	9 - 18VDC			
Pobór prądu	16mA (normal) / 18mA (maks.) przy 12V DC	22mA (normal) / 23mA (maks.) przy 12V DC	19mA (normal) / 24mA (maks.) przy 12V DC	25mA (normal) / 29mA (maks.) przy 12V DC
Wyjście alarmowe	N.C. 28V DC 0.2A maks.			
Styk sabotażowy	N.C. Otwarty po zdjęciu obudowy i zadziałaniu czujnika oderwania 28V DC 0.1A maks.			
Wyjście usterki	-	N.C. 28V DC 0.2A maks.	-	N.C. 28V DC 0.2A maks.
Temperatura pracy	-10°C - +50°C			
Wilgotność	95% maks.			
Odporność na zakłócenia	Bez alarmu 30V/m			
Wysokość montażu	1,8 - 3,0m	1,8 - 2,4m		
Waga	180g			
Wymiary (W×S×G)	140×70×52,3mm			

* Specyfikacja i wygląd mogą ulec zmianie bez powiadomienia.

AKCESORIA

- CL-80N : SOCZEWKA DALEKIEGO ZASIĘGU (tylko OML-ST)
- FA-1W : uchwyt ścienny : regulacja ±45° (w poziomie), 0-20° (pionowo w dół)
- FA-3 : niewielki uchwyt ścienny/sufitowy : regulacja ±45° (w poziomie), 0-10° (pionowo w dół)

UWAGI

Niniejszym oświadczamy, że sprzęt spełnia wymagania określone w artkule 6.3 dyrektywy 1999/5/WE w sprawie urządzeń radiowych i końcowych urządzeń telekomunikacyjnych oraz wzajemnego uznawania ich zgodności.

Seria urządzeń OPTiMAL spełnia zasadnicze wymagania R&TTE Directive (1999/5/EC)

Urządzenie zostało sprawdzone pod kątem spełnienia wymagań normatywnych:
EN 300 440: 2004
EN 50130-4: 2004 z załącznikiem 2: 2003
EN 60950: 2006



Urządzenie oznaczone jest znakiem **CE0560** oznaczającym zgodność z wymaganiami klasy 2 dyrektywy R&TTE.

Poniższa tabela zawiera znane informacje na temat ograniczeń w stosowaniu urządzenia. Jeżeli jakieś państwo nie znajduje się na liście prosimy o zasięgnięcie informacji w odpowiedniej instytucji zarządzania częstotliwościami.

Państwo przeznaczenia	Ograniczenia	Państwo przeznaczenia	Ograniczenia
Austria	9.900GHz	Luksemburg	10.525GHz
Belgia	10.525GHz	Holandia	10.525GHz
Dania	10.525GHz	Hispania	10.525GHz
Finlandia	9.900GHz	Szwecja	10.525GHz
Francja	9.900GHz	Wielka Brytania	10.687GHz
Grecja	10.525GHz	Islandia	10.525GHz
Irlandia	10.687GHz	Norwegia	10.525GHz
Włochy	9.900GHz	Szwajcaria	9.900GHz

GWARANCJA

5-letnia gwarancja z wymianą urządzenia

Seria OPTiMAL jest jednym ze składników systemu ochrony i z tego powodu nie bierzemy odpowiedzialności za szkody i inne konsekwencje spowodowane wtargnięciem intruza

Urządzenia Optex podlegają są ciągle ulepszane i dlatego zastrzegamy prawo do zmiany specyfikacji urządzenia bez powiadomienia.

Gwarancja rozpoczyna się w momencie zakupu urządzenia.

Zaświadczenia FCC:

Urządzenie spełnia wymagania części 15 zasad FCC jako źródło zakłóceń.

Wszelkie zmiany i modyfikacje nieakceptowane przez OPTEX naruszają prawo do posługiwania się urządzeniem.

EN50131-1 Klasy ochrony i zakłóceń środowiskowych:

Wszystkie modele spełniają wymagania klasy 2 zakłóceń środowiskowych OML-ST i OML-DT posiadają stopień ochrony 2

OML-AM, OML-DTP i OML-DAM posiadają stopień ochrony 3



OPTEX CO., LTD. (JAPAN)

(ISO 9001 Certified by LRQA) (ISO 14001 Certified by JET)

5-8-12 Ogoto Otsu Shiga 520-0101 JAPAN

TEL:+81-77-579-8670 FAX:+81-77-579-8190 URL:<http://www.optex.co.jp/e/>

OPTEX INCORPORATED (USA)

TEL:+1-909-993-5770

Tech:(800)566-7839

URL:<http://www.optexamerica.com>

OPTEX SECURITY Sp z o.o. (POLAND)

TEL:+48-22-598-06-55

URL:<http://www.optex.com.pl>

OPTEX (EUROPE) LTD. (UK)

TEL:+44-1628-631000

URL:<http://www.optexeurope.com>

OPTEX KOREA CO., LTD. (KOREA)

TEL:+82-2-719-5971

URL:<http://www.optexkorea.com>

OPTEX SECURITY SAS (FRANCE)

TEL:+33-437-55-50-50

URL:<http://www.optex-security.com>

OPTEX (DONGGUAN) CO., LTD. SHENZHEN WYŁICE (CHINA)

TEL:+86-755-33302950

URL:<http://www.optexchina.com>