

Specyfikacja

Panel bramowy

Okablowanie:	4 żyły do monitora + 2 na obwód elektrozaczepu
Doświetlenie:	Diody LED podczerwone
Przetwornik:	CMOS 700TVL
Temperatura pracy:	-40st. C – 55 st. C
Waga:	382g z daszkiem, 463g z daszkiem i podstawką 142,7x44,4x40,7mm (tylko z daszkiem) 142,7x44,4x58,5mm (łącznie z podstawką)

Monitor

Zasilanie:	DC 14,5 V
Pobór mocy:	Max.: 12,5W, czuwanie: 4,5W
Wyświetlacz:	10,1 cali TFT, 1024x600 RGB
Panele bramowe:	Maksymalnie 2 panele 4-przewodowe
Kamery CCTV:	Obsługuje do 4 analogowych kamer CCTV
Dodatkowe monitory:	Obsługuje do 3 dodatkowych monitorów
Dodatkowe unifony:	Obsługuje jeden 4 przewodowy unifon
Pamięć:	MicroSD: do 1024 zdjęć jpg, 128 plików wideo avi
Pamięć wewnętrzna:	100 obrazów
Wymiary:	258x161x28,5 mm

Zgodnie z przepisami ustawy z dnia 29 lipca 2005r. o zużytych sprzęcie elektrycznym i elektronicznym a także ustawy z dnia 24 kwietnia 2009 o bateriach i akumulatorach zabronione jest umieszczanie łącznie z innymi odpadami baterii i zużytego sprzętu oznakowanego symbolem przekreślonego kosza. Użytkownik, który zamierza pozbyć się produktu, jest obowiązany do oddania baterii i zużytego sprzętu elektronicznego lub elektrycznego do punktu zbierania zużytego sprzętu. W celu zapewnienia przestrzegania wyżej wymienionych ustaw posiadamy stosowną umowę z Organizacją Odzysku Sprzętu Elektrycznego i Elektronicznego Biosystem Elektrorecykling.



Lanz

zestaw **WIDEOFONOWY**

LA-4A06+409



ekran dotykowy 7 cali
pamięć zdjęć osób odwiedzających
funkcja detekcji ruchu i nagrywanie filmów z dźwiękiem
obsługa bramy automatycznej

Importer: ELFON Sp. z o.o.
ul. Pana Tadeusza 4, 30-727 Kraków
www.elfon.com.pl

ELFON[®]
Enjoy Safety

Instrukcja obsługi

f) Dzwonek

Menu pozwala na włączenie/wyłączenie dźwiękowej sygnalizacji nacisku ekranu dotykowego oraz ustawienie melodii dzwonka osobno dla każdego źródła połączeń oraz ustawienie czasu trwania dzwonka.

g) Ustawienia fabryczne

Przywraca ustawienia fabryczne z wyjątkiem czasu, daty oraz nazwy interkomowej.

4.5.6 Menu Ustawienia

a) Kamera

Menu umożliwia włączenie/wyłączenie funkcji detekcji ruchu, wybór kamery, która będzie objęta detekcją, ustawienie początku i końca detekcji oraz ustawienie czasu otwarcia wejścia.

W przypadku uaktywnienia funkcji detekcji ruchu wykrycie w ruchu w obrazie wybranej kamery spowoduje zarejestrowanie filmu trwającego 15s. Jeśli w trakcie aktywnej detekcji ruchu zostanie ręcznie włączony podgląd detekcja ruchu i powiązana z nią rejestracja zostanie wstrzymana na czas podglądu.

b) Zapis

Menu umożliwia włączenie/wyłączenie funkcji automatycznego nagrywania zdjęć lub filmów po wystąpieniu wywołania z panelu zewnętrznego. Kiedy **Auto. nagrywanie** jest aktywne ok. 3 sekundy po wciśnięciu przycisku dzwonka system będzie automatycznie wykonywał zdjęcie lub nagrywał film.

Tryb zapisu pozwala wybrać czy automatycznie będą rejestrowane zdjęcia czy filmy. W przypadku wybrania pozycji **Wideo** możliwe będzie ustawienie czasu trwania nagrań – 15s, 30s lub 60s.

Możliwe jest również przeniesienie zdjęć z pamięci wewnętrznej na kartę microSD oraz usunięcie wszystkich nagrań z karty i pamięci wewnętrznej.

c) Poczta głosowa

Umożliwia wybór jednej z dwóch nagranych wiadomości dla gościa, która będzie odtwarzana na panelu zewnętrznym po wciśnięciu przycisku dzwonka jeśli system ustawiony jest w profil **Odejście**.

Uwaga:

Wiadomości przechowywane są na karcie microSD, wyjęcie karty uniemożliwi odtwarzanie wiadomości.

d) Interkom

Menu umożliwia włączenie lub wyłączenie możliwości otrzymywania połączeń interkomowych oraz przypisanie numeru (nazwy) monitora jaka będzie używana do rozpoznawania go przy połączeniach interkomowych.

e) Główne

Menu umożliwia ustawienie daty i godziny, wybór języka menu oraz trybu CCTV.

W systemie wielomonitorowym **Tryb CCTV** powinien być ustawiony tak samo na każdym monitorze. Ustawienie trybu CCTV w monitorze głównym spowoduje, że monitory dodatkowe automatycznie zmienią tryb CCTV na właściwy. Szczegółowe informacje o trybach CCTV znajdziesz w rozdziale 3 (pkt. 1 i 2).

A. Panel zewnętrzny LA-409

1. Cechy ogólne

Opis elementów:

1. Kamera
2. Diody doświetlające
3. Głośnik
4. Przycisk wywołania
5. Mikrofon
6. Podstawka kątowna
7. Osłona – daszek
8. Regulacja wzmocnienia mikrofonu
9. Regulacja głośności
10. Przewody do wideomonitora
11. Przewody do elektrozaczepu

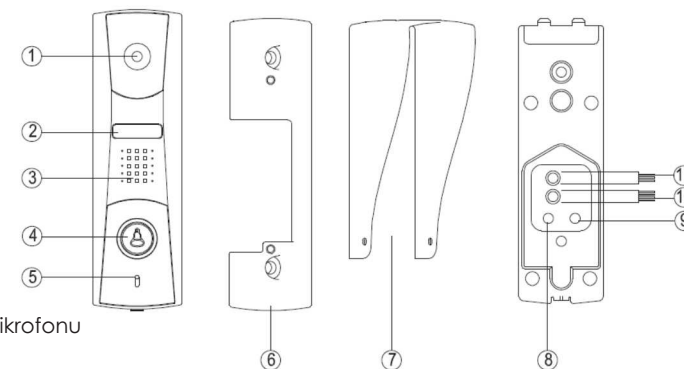

Główne cechy produktu:

- kamera kolorowa z obiektywem pin-hole
- wysokiej jakości przetwornik CMOS o rozdzielczości 700 linii
- 4-żyłowy system okablowania
- przystosowana do pracy na zewnątrz
- regulacja wzmocnienia głośnika i mikrofonu
- nocne doświetlenie światłem podczerwonym
- montaż natynkowy

2. Wyposażenie panelu

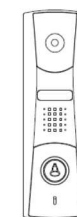

panel



uchwyt
montażowy



daszek
osłonowy



podstawka
kątowna



wkręty



śruby



kołki
rozporowe



zaślepki
otworów



śruby



klucz H2



śrubki
daszka

3. Montaż i podłączenie

Z panelu wychodzą dwie wiązki przewodów, wiązka z przewodami zielonym, pomarańczowym i niebieskim to wyjście przełącznika - do elektrozaczełu. Wiązka z przewodami czerwonym, białym, czarnym i żółtym to przewody sygnałowe do podłączenia do odpowiednich zacisków w monitorze.

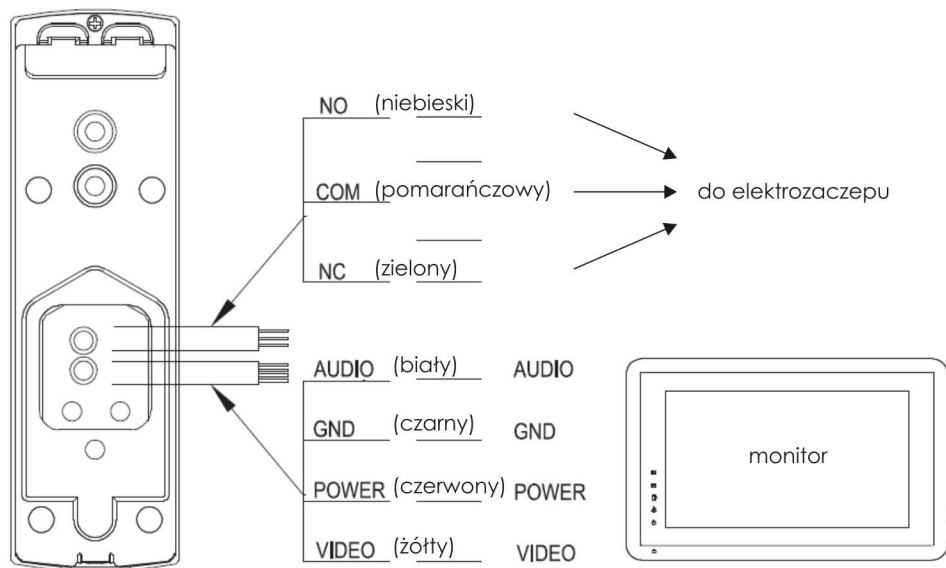

Podłączenie elektrozaczełu

Panel umożliwia podłączenie elektrozaczełu normalnego bądź rewersyjnego, zależnie od typu elektrozaczełu należy korzystać ze styku normalnie otwartego (NO) lub normalnie zamkniętego (NC).

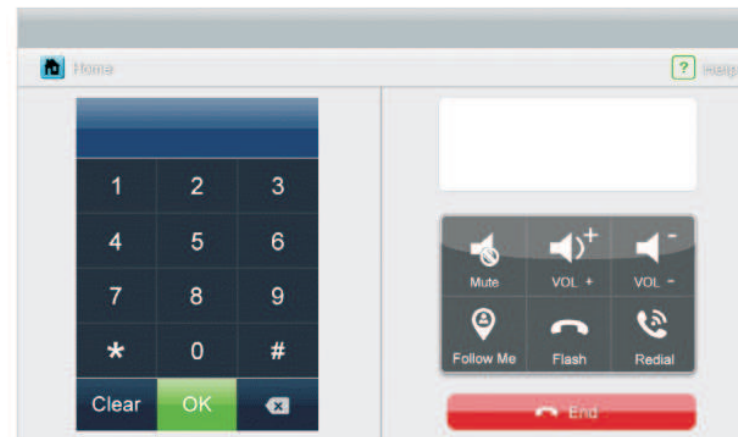
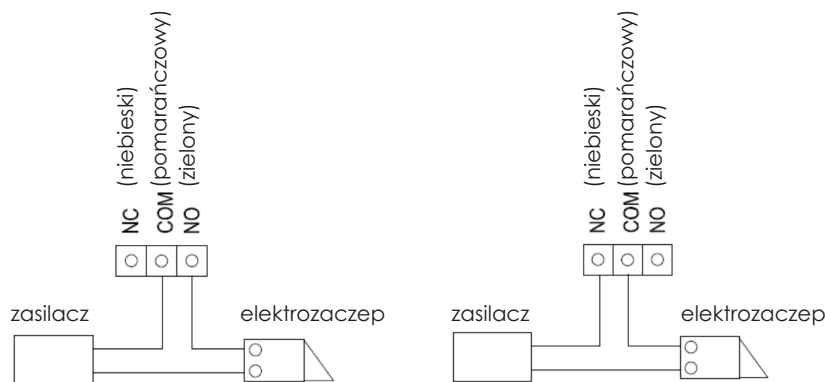

Klawiatura numeryczna umożliwia wybieranie numerów do wykonywanych połączeń oraz pozwala na wprowadzenie kodów do obsługi funkcji przekierowania.

Ikona **[Przekierowuj]** włącza (ikona podświetlona na niebiesko) bądź wyłącza (ikona szara) funkcję przekierowania rozmów na telefon.

Obsługa przekierowania rozmów:

1. Wybierz ikonę [Telefon] na ekranie głównym
2. Ustaw numer telefonu, na który będzie realizowane przekierowanie

Wprowadź: *1*NUMER TELEFONU# i wciśnij OK

3. Sprawdź czy numer został przyjęty
Wprowadź: *2*# i wciśnij OK

4. Ustaw opóźnienie przekierowania

Wprowadź *5*CZAS W SEKUNDACH# i wciśnij OK

Uwaga: dostępny zakres czasu to 1s – 30s, należy zawsze wprowadzać dwie cyfry, np. ustawiając 5 sekund opóźnienia wprowadzamy *5*05#

Przykład:



Wiadomość dla domownika to notatka głosowa, która może być później odsłuchana na monitorze.

Czas trwania wiadomości to maksymalnie 30 sekund.

Odsłuch zapisany wiadomości możliwy jest po dotknięciu ikony **Lista** w prawym górnym rogu ekranu nagrywania.

Uwagi:

Funkcja dostępna jest tylko kiedy karta microSD jest obecna w slotcie monitora. Maksymalnie można zapisać 32 wiadomości dla rodziny i 2 wiadomości dla gości.

4.5.4 Interkom – komunikacja wewnętrzna

Jeśli w ramach systemu znajduje się więcej niż jedno urządzenie wewnętrzne to możliwe są wówczas połączenia interkomowe. Na ekranie głównym wybierz pozycję Interkom pojawi się ekran umożliwiający realizację połączeń wewnętrznych.

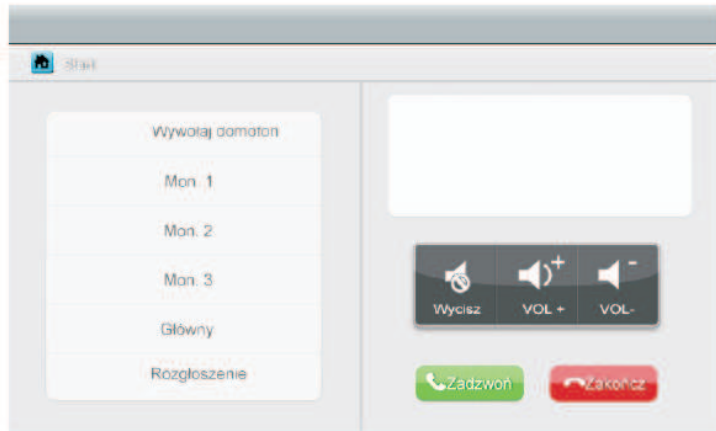

Wywołaj domofon - dzwoni do unifonu

Mon. 1, Mon. 2, Mon. 3 – dzwoni do wybranego monitora dodatkowego (numer można ustawić w menu Ustawienia > Interkom)

Główny – dzwoni do monitora głównego

Rozgłoszenie - dzwoni do wszystkich monitorów

4.5.5 Telefon i przekierowanie rozmowy

Monitor umożliwia dołączenie analogowej linii telefonicznej i wykonywanie/odbieranie połączeń oraz realizację przekierowania rozmów z panelu zewnętrznego na dowolnie ustawiony numer telefonu oraz zdalne otwarcie wejścia po nawiązaniu komunikacji telefonicznej.

Przewody linii telefonicznej należy doprowadzić do zacisków TEL1, TEL2 z tyłu monitora.

Do ekranu obsługi funkcji telefonicznych przechodzimy dotykając ikonę **[Telefon]** na ekranie głównym.

Miejsce montażu:

Panel zewnętrzny powinien być zamontowany w taki sposób aby obiektyw kamery znajdował się na wysokości około 150cm nad podłożem. Należy unikać instalacji w miejscach, gdzie obiektyw będzie narażony na intensywne działanie zewnętrznych źródeł światła (w tym słońca) jak również unikać instalacji w takich miejscach, gdzie obraz kamery będzie zawierał zarówno bardzo jasne i ciemne obszary.

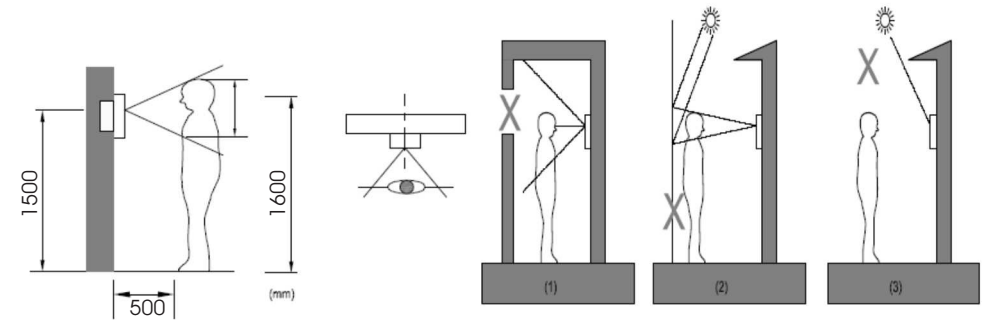

Instalacja:

Panel może być zamontowany natynkowo bezpośrednio na ścianie lub na podstawce kątowej (załączona w zestawie).

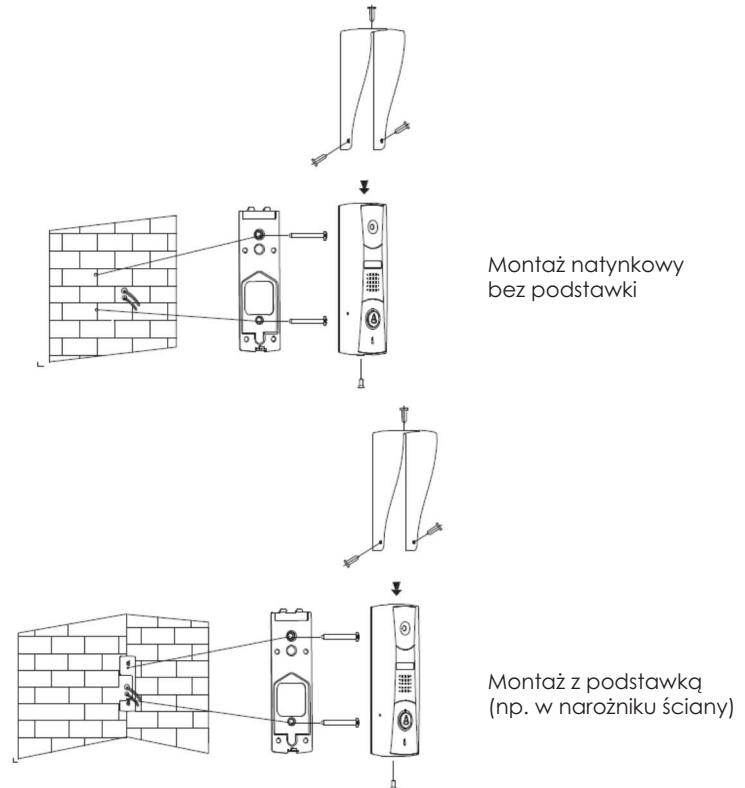

B. Monitor LA-4A06

1. Cechy ogólne

Widok z przodu:

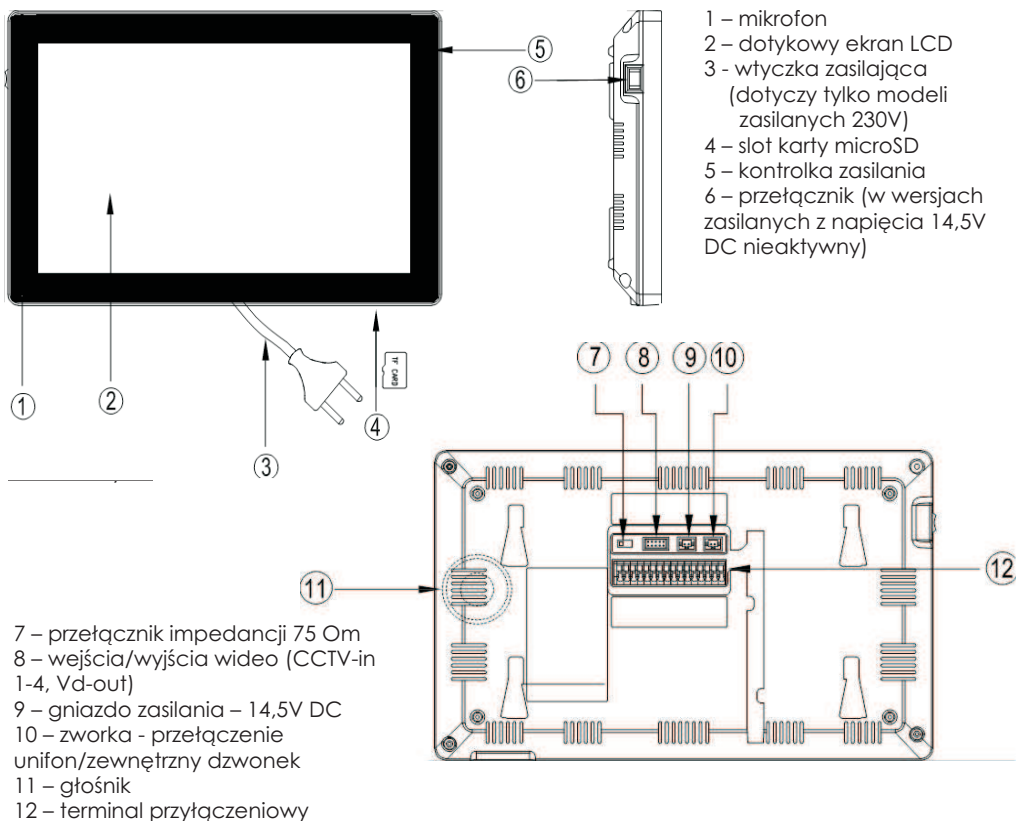

Główne cechy produktu:

- wyświetlacz dotykowy LCD o rozdzielczości 1024x600
- obsługa dwóch paneli zewnętrznych,
- cztery wejścia kamer CCTV
- możliwość rozbudowy o 3 kolejne monitory
- możliwość podłączenia dodatkowego unifonu
- możliwość podłączenia dodatkowego przycisku dzwonka
- wyjście wideo
- wbudowana pamięć 100zdjęć
- obsługa kart microSD
- 16 melodii dzwonka
- detekcja ruchu
- funkcja wiadomości głosowych
- funkcja interkomu indywidualnego i rozgłoszeniowego
- wbudowany przekaźnik do obsługi bramy
- obsługa linii telefonicznej – funkcja telefonu i przekazanie rozmowy na telefon

Ekran przeglądania filmów:

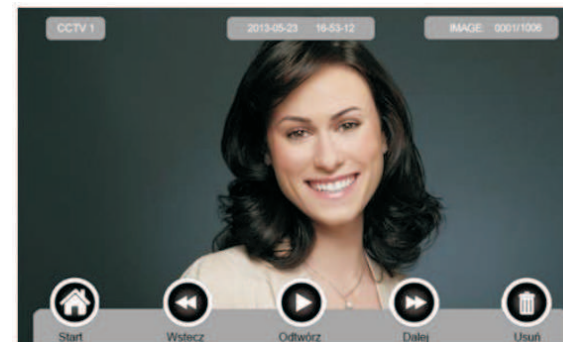

- Powrót do ekranu głównego
- Przełączenie między kartą microSD a pamięcią wewnętrzną
- Poprzednia strona
- Powiększenie
- Następna strona
- Usunięcie zdjęcia/pliku wideo

4.5.3 Pozostawianie wiadomości

Monitor wyposażony jest w funkcję pozostawiania wiadomości dla domowników bądź gości. Wybierz ikonę **Poczta głosowa** na ekranie aby przejść do ekranu nagrywania wiadomości. Będziesz mógł nagrać wiadomość dla gościa bądź dla rodziny.

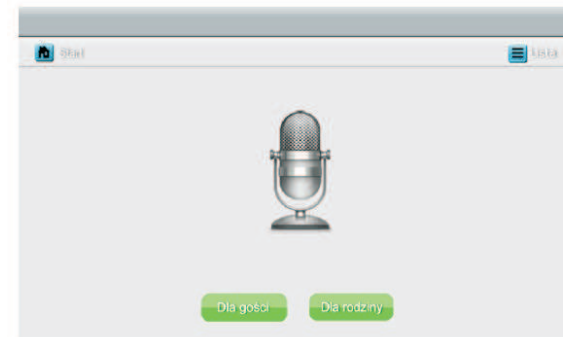

Wiadomość dla gościa odtwarzana jest na panelu bramowym kilka sekund po wciśnięciu przycisku dzwonka jeśli uaktywniony zostanie profil **Odejście** – patrz punkt. 4.1. W menu Ustawienia > Poczta głosowa należy wskazać, który z dwóch możliwych plików z wiadomością będzie odtwarzany.

4.3 Dodatkowy przycisk dzwonka i obsługa bramy

Monitor wideodomofonu posiada złącze dla dodatkowego przycisku dzwonka oznaczone jako S-Call. Zwarcie zacisku S-Call do GND powoduje wyemitowanie sygnału dźwiękowego oraz uruchomienie podglądu z kamery CCTV – Kamera 1 (kamera podłączona do złącza VDIN1).

Podczas podglądu obrazu z Kamery 1 możliwe jest dotknięcie ikony otwarcia  spowoduje to zwarcie wbudowanego w monitor przełącznika, którego styki NO, COM wyprowadzone są na zaciskach LOCK, COM monitora.

4.4 Podgląd obrazu

Ekran główny zawiera ikony podglądu obrazu z poszczególnych kamer:

- stacja 1 – podgląd kamery w panelu bramowym 1
- stacja 2 – podgląd kamery w panelu bramowym 2
- kamera 1 – 4 – podgląd zewnętrznych kamer CCTV podłączonych pod złącza VDIN 1-4

Uruchamiając podgląd ze Stacji 1 lub 2 możliwe jest włączenie nastuchu dotykając ikonę  lub otworzenie wejścia dotykając ikonę .

W przypadku podglądu kamer CCTV nastuch i otwieranie nie są dostępne z wyjątkiem pierwszej kamery CCTV – Kamera 1, gdzie aktywna jest ikona otwarcia – jej dotknięcie powoduje zamknięcie wbudowanego w monitor przełącznika.

4.5 Multimedia

4.5.1 Przechowywanie danych

Monitor umożliwia ręczne nagrywanie zdjęć lub filmów podczas realizowanego podglądu. Możliwa jest również automatyczna realizacja zapisu, która uaktywniana jest przez wykrycie ruchu w obrębie wybranej kamery lub przez wciśnięcie przycisku dzwonka.

Jeśli w monitorze nie zostanie umieszczona karta microSD może on wówczas rejestrować jedynie zdjęcia. Użycie karty microSD odblokowuje możliwość rejestracji krótkich filmów wideo.

Maksymalna ilość plików:

karta microSD – 1024 zdjęcia i 128 obrazów

pamięć wewnętrzna – 100 zdjęć

Jeśli ilość plików zostanie przekroczona system będzie automatycznie nadpisywał najstarsze nagrania.

4.5.2 Podgląd zapisanych zdjęć i filmów

Na ekranie głównym wybierz ikonę **Zdjęcia** lub **Wideo** aby przejść do menu przeglądania pamięci.

Ekran przeglądania zdjęć:



2. Wyposażenie monitora

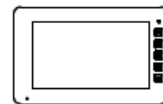

monitor

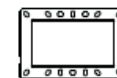

uchwyt montażowy



przewód 10 pin dla kamer CCTV



wkręty uchwyty



kołki rozporowe



przewód do gniazda zasilania

3. Montaż i podłączenie

Schematy połączeń:

Podłączanie kamer CCTV:

Możliwe są dwa sposoby podłączania kamer CCTV w systemie z wieloma monitorami. Aby zmienić tryb CCTV należy wejść w Ustawienia > Główne i w pozycji Tryb sieci wybrać jeden ze sposobów działania systemu.

1. Połączenie z kamerami CCTV w trybie 1

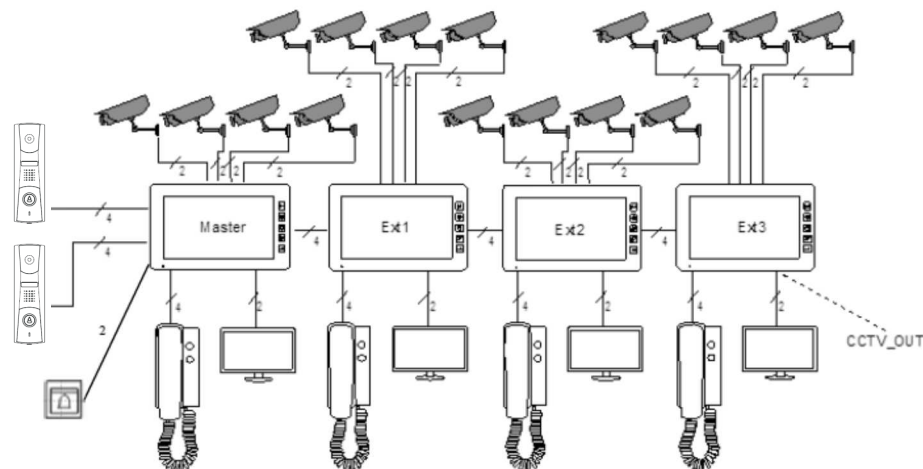

4.2 Wywołanie z panelu bramowego

W czasie wywołania z panelu bramowego na ekranie monitora pojawia się obraz z kamery (czas wyświetlania wynosi 90s) oraz menu w postaci ikon dotykowych.

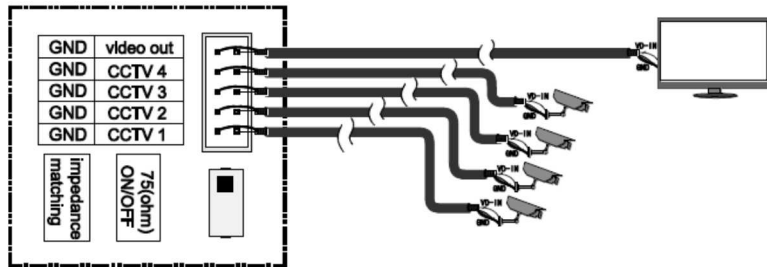

W trybie 1, kamery CCTV należy dołączyć do każdego monitora z osobna, zatem każdy z monitorów może realizować podgląd z innych kamer.



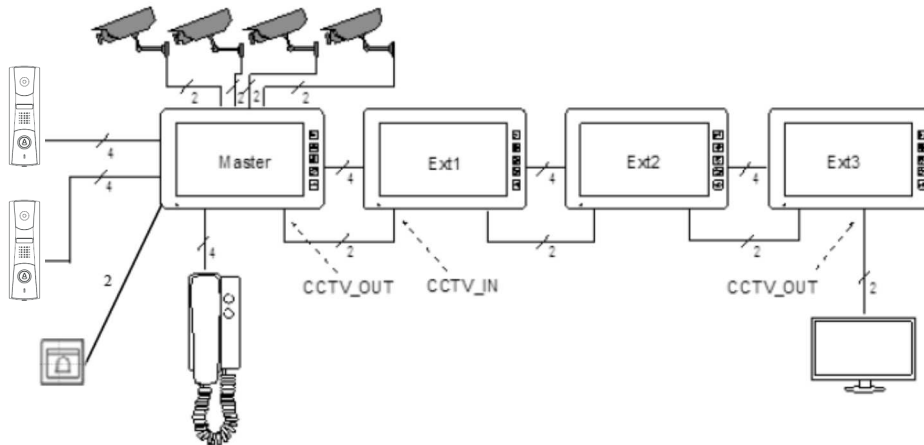
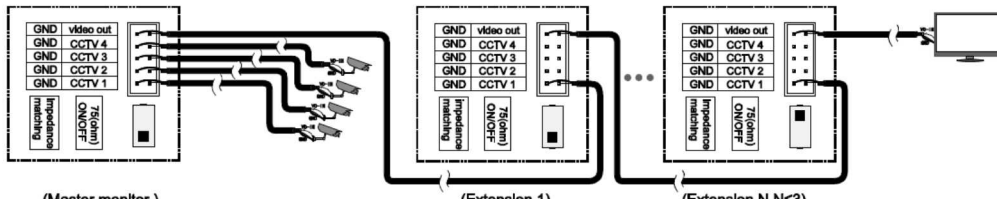





2. Połączenie z kamerami CCTV w trybie 2



W trybie 2, kamery dołączamy tylko do pierwszego monitora, natomiast monitory łączymy ze sobą dodatkowo linią VD-out - dzięki temu każdy monitor ma dostęp do kamer podłączonych do pierwszego monitora. W jednym momencie tylko jeden monitor może realizować podgląd.



Opis ikon

-  Powrót do ekranu głównego
-  Rozpoczęcie i zakończenie rozmowy
-  Zmiana źródła obrazu (Panel 1 lub 2, CCTV 1-4)
-  Wykonanie zdjęcia (zależne od menu Ustawienia > Zapis)
-  Nagranie wideo (zależne od menu Ustawienia > Zapis)
-  Ustawienie parametrów dźwięku i obrazu (poz. Głośność w trakcie wywołania reguluje dźwięk dzwonka, w trakcie rozmowy reguluje głośność rozmowy)
-  Przekazanie rozmowy na inny monitor (aktywne jedynie w trakcie rozmowy)
-  Otwarcie wejścia
-  Wyłączenie ekranu

Instalacja przewodów

- 1) wciśnij śrubokrętem przycisk w terminalu przytacznym
- 2) umieść przewód w otworze
- 3) zwolnij przycisk terminala
- 4) sprawdź zamocowanie przewodu
- 5) zdejmij uchwyt montażowy z monitora
- 6) zamocuj uchwyt na ścianie
- 7) podłącz zgodnie ze schematem przewody do monitora
- 8) zawieś monitor na uchwycie

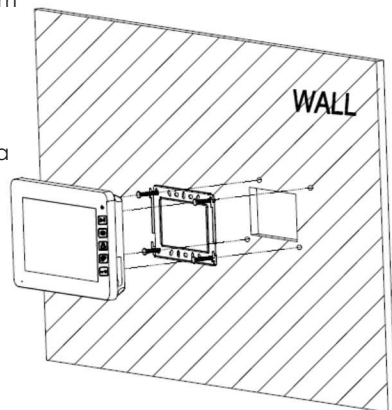
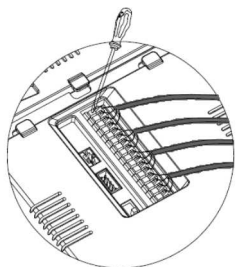

4. Obsługa

4.1 Ekran główny



Ekran główny zawiera ikony do poszczególnych funkcji systemu oraz w górnej części pozwala na wybór jednego z trzech profili pracy: Start, Odejście, Nie przeszkadzać

Uruchomienie profilu **Odejście** wiąże się z uaktywnieniem poczty głosowej – po wciśnięciu przycisku dzwonka będzie odtwarzana wiadomość głosowa (o ile odpowiednia wiadomość w funkcji **Poczta głosowa** została nagrana).

Uruchomienie profilu **Nie przeszkadzać** powoduje wyciszenie sygnałów wywołania. Profil Start to normalny tryb pracy systemu

Konfiguracje systemu

- system z jednym monitorem

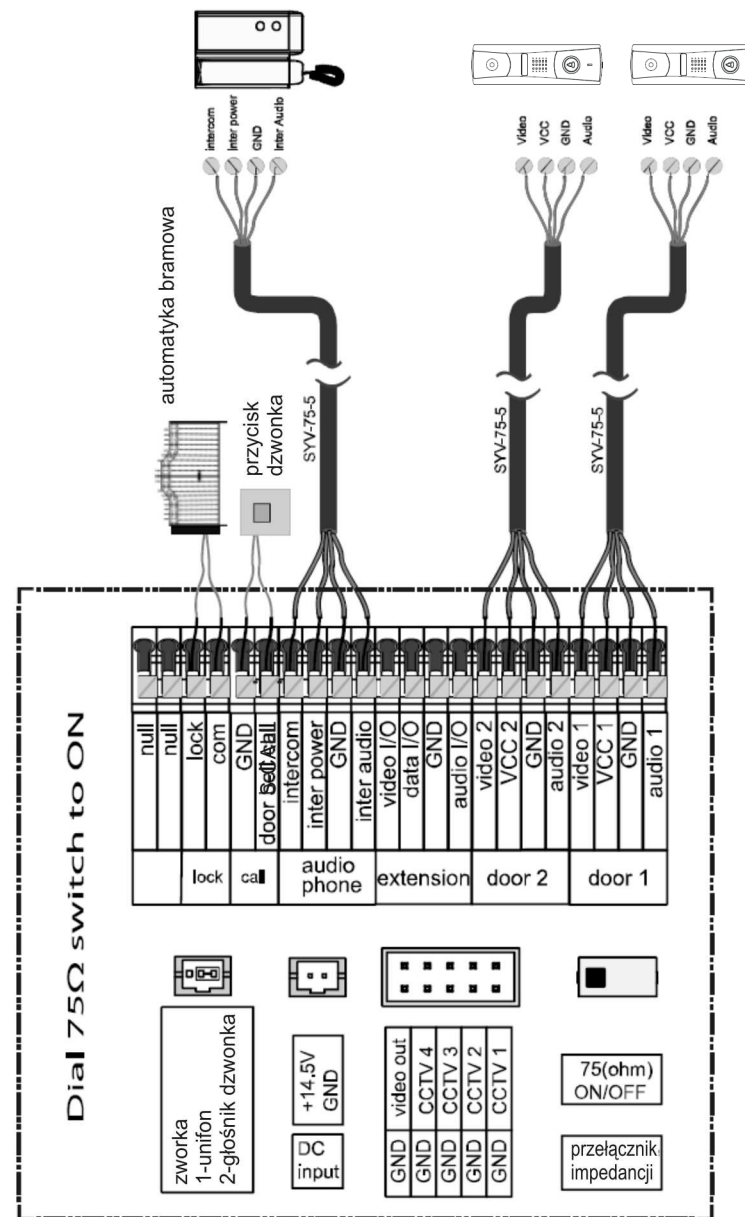

- system wielomonitorowy
(należy zwrócić uwagę na pokazane pozycje przelącznika impedancji 75 Om)

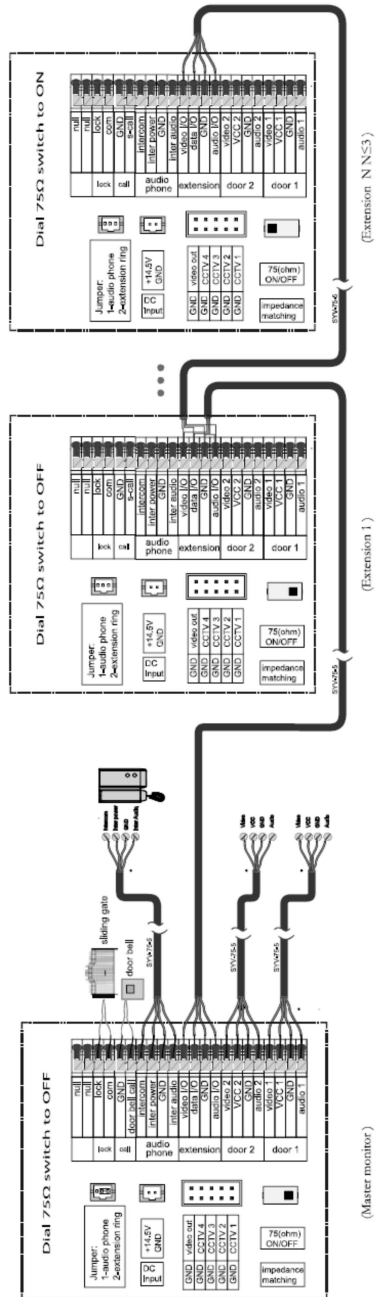

Dodatkowy monitor lub zewnętrzny głośnik

System umożliwia dołączenie dodatkowego unifonu lub zewnętrznego głośnika, wybór realizuje się przez ustawienie zworki.

Przed podłączenie unifonu a szczególnie głośnika należy upewnić się, że zworka jest ustawiona odpowiednio. Kiedy zworka ustawiona jest w pozycji dla unifonu na liniach inter power/GND występuje napięcie 14,5V DC, które może uszkodzić głośnik!

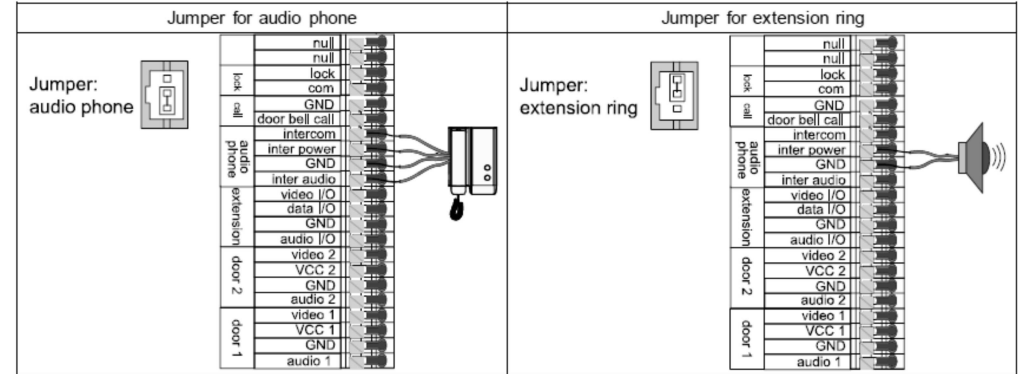

Attention: When the jumper is for audio phone, the inter power/GND will provide 14.5V DC power.

Montaż

Miejsce montażu

Typowa wysokość montażu monitora to ok. 150cm, monitor powinien być zamontowany na wysokości oczu użytkownika.

