













Spis Treści

Krótki Przewodnik Posługiwania się Systemem Alarmowym	2
Formuła kontaktu	2
Sygnaly Akustyczne (Syrena)	3
1. Wstęp	4
Przegląd	4
Cechy systemu	5
Instrukcja	6
Klawisze Sterujące	6
Pilot Wielofunkcyjny	7
Informacje głosowe	7
2. Zabezpieczanie Obszaru Chronionego	8
Klawisze zabezpieczania	8
Przygotowanie do załączenia	8
Załączenie całkowite [AWAY]	8
Załączenie częściowe [HOME]	8
Przejście z trybu [HOME] do [AWAY]	8
Przejście z trybu [AWAY] do [HOME]	9
Zał. bez opóźnienia na wejście	9
Załączenie wymuszone	9
Zał. w opcji "Powrót do domu"	10
Inicjacja alarmu napadowego	10
Inicjacja alarmu pożarowego	10
Inicjacja alarmu „wezwanie pomocy”	10
Wyłączenie i kasowanie alarmu	10
Zachowanie się syreny	11
3. Kontrola Głosu i Dźwięku	12
Klawisze dźwięku i głośności	12
Zał / Wył. głosu	12
Nagrywanie wiadomości	12
Odtwarzanie wiadomości	13
Zał / Wył. opcji potwierdz. akust.	13
4. Sterowanie Urządzeń Elektrycznych	14
Przyciski i opcje sterowania	14
Włączanie ręczne	14
Przyciemnienie/rozjaśnienie	14
Sterowanie aautomatyczne	15
5. Odczyt pamięci Alarmów i Awarii	16
Przeglądanie pamięci Alarmu / Sabotażu	16
Przeglądanie info. o awariach	16
Przeglądanie obu pamięci w tym samym czasie	17
Usuwanie niektórych awarii	17
6. Funkcje Specjalne	18
Pilnowanie osób w domu	18
Telefony alarmowe	18
Zdalne sterowanie przez telefon	18
Raport na prywatny telefon	19
Zdalne sterowanie przez SMS	20
Raport przez SMS	20
Raporty na Pager	21
Przeprowadzanie testów	21
7. Opcje użytkownika	22
Jakie opcje są Ci potrzebne?	22
Wejście do Menu Użytkownika	22
Blokowanie linii	23
Przeglądanie listy zabł. linii	23
Ostatni schemat zabł. linii	24
Programowanie numerów telefonów	24
Ustalanie Kodów Użytkownika	24
Zapis pilotów sterujących	26
Usuwanie pilotów sterujących	27
Zapis Tagów zbliżeniowych	27
Usuwanie Tagów zbliżeniowych	27
Ustawianie opcji głosowych	28
Opcja automatycznego załączenia	28
Ustawienie czasu aut. załączenia	28
Aktywacja potwierdz. dźwiękowego	28
Ustawianie czasu i jego formatu	29
Ustawianie daty i jej formatu	29
Definiowanie PWRLNK (PowerLink)	30
Schemat działania urz. X-10	30
Menu instalatora	30
8. Odczyt rejestru zdarzeń	31
Opis rejestru	31
Procedura odczytu	31
9. Obsługa bieżąca	32
Wymiana akumulatorów	32
Wymiana baterii w urządzeniach bezprzewodowych	32
Okresowe testowanie	32
Czyszczenie centrali	32
10. Ograniczenia	33
Załącznik A. Słownik	34
Załącznik B. Plan ewakuacji na wypadek pożaru	35

Krótki Przewodnik Posługiwania się Systemem Alarmowym

SZYBKI PRZEGLĄD PODSTAWOWYCH FUNKCJI

Załączenie całkowite [AWAY]		+ [KOD]*
Załączenie całkowite [AWAY] natychmiastowe.....		+ [KOD]* + 
Załączenie częściowe [HOME].....		+ [KOD]*
Załączenie częściowe [HOME] natychmiastowe.....		+ [KOD]* + 
Załączenie „powrót do domu”.....		+ [KOD]* + 
Całk. Załączenie wymuszone (system nie gotowy)		+ [KOD]* +  (aby wyciszyć dźwięk)
Część.Załączenie wymuszone (system nie gotowy).....		+ [KOD]* +  (aby wyciszyć dźwięk)
Wyłączenie i kasowanie alarmów.....		+ [KOD]

* Fabryczny kod główny użytkownika to 1 1 1 1. Kod nie jest wymagany, jeżeli instalator zezwolił na Załączenie natychmiastowe. Jak najszybciej zmień kod fabryczny na swój sekretny kod (patrz pkt. 7.7)

Formuła kontaktu

Szanowni Państwo,

Dziękujemy za wybór PowerMax Pro, wysoce zaawansowanego, bezprzewodowego systemu alarmowego produkcji Visonic Ltd.

Prosimy o zanotowanie poniżej numeru telefonu instalatora, aby zapewnić sobie potrzebną pomoc w razie konieczności.

Nazwa firmy: _____

Numer telefonu: _____

Osoba do kontaktu: _____

Prosimy również o upewnienie się, że posiadacie Państwo nazwę firmy i nr telefonu operatora stacji monitorowania, do której Państwa system został podłączony. Jeśli będziecie kontaktować się z operatorem, prosimy o przygotowanie nr klienta, który pozwoli zidentyfikować Państwa system. Powyższe informacje uzyskacie od instalatora systemu.

Nazwa firmy monitorującej: _____

Numer telefonu: _____

Numer klienta: _____

Jeżeli Państwa system został skonfigurowany, aby kontaktować się z prywatnymi nr telefonów, prosimy o zanotowanie tych numerów poniżej.





Numer telefonu 1: _____

Numer telefonu 2: _____

Numer telefonu 3: _____

Numer telefonu 4: _____

Sygnaly Wizualne



Dioda LED	Zachowanie	Znaczenie
 (czerwona)	Światło ciągłe Miganie Brak	System jest całkowicie załączony (AWAY) System jest częściowo załączony (HOME) System jest wyłączony
 (pomarańczowa)	Światło ciągłe Brak	Wykryto awarię System działa prawidłowo
 (zielona)	Światło ciągłe Brak	Funkcja dźwięku aktywna – linii dźwiękowe sygnalizują przy naruszeniu Funkcja dźwięku nieaktywna – linii dźwiękowe nie sygnalizują przy naruszeniu
 (zielona)	Światło ciągłe Brak	System jest zasilany z sieci AC System pracuje na akumulatorach zapasowych



Sygnaly Akustyczne (Syrena)

Typ Alarmu	Graficzne przedstawienie sygnału	Opis Sygnału
Włamanie/ 24 godz/ Napad		Sygnał ciągły
Pożar	--- --- --- ---	3 krótkie syg.- przerwa - 3 krótkie syg.- przerwa -
Test*	— (syrena wewnętrzna i zewnętrzna)	Pojedynczy sygnał trwający 2 sekundy

* Tylko dla użytku dodatkowego.

Przydatne Porady Dla Użytkownika PowerMax Pro

Wyłączenie alarmu: W czasie sygnalizacji alarmu – wciśnij przycisk WYŁĄCZ () na pilocie lub wciśnij  na klawiaturze i wpisz swój kod użytkownika (1 1 1 1 –kod fabryczny).

Wyłączanie dźwięku awarii: W momencie wystąpienia awarii, dioda TROUBLE na panelu przednim zaświeci się, a system zacznie informować o awarii poprzez sekwencję 3 dźwięków raz na minutę. Jeśli nie chcesz usunąć przyczyny awarii od razu, a dźwięki Ci przeszkadzają, naciśnij przycisk WYŁĄCZ () na pilocie lub wciśnij  na klawiaturze i wpisz swój kod użytkownika (1 1 1 1 – kod fabryczny). Spowoduje to wyłączenie sygnalizacji dźwiękowej awarii na 4 godziny. Jednak nawię bez tego, sygnalizacja dźwiękowa wyłączy się automatycznie podczas godzin nocnych.



Linie zewnętrzne i wewnętrzne a linie 24 godzinne: Większość czujników w Twoim systemie jest podłączona do linii zewnętrznej lub wewnętrznej. Linie te wzbudzają alarm, jeżeli system jest załączony i nie wzbudzają alarmów, jeśli system jest wyłączony. Inne czujniki, podłączone do linii 24 godzinnych, wzbudzają alarm niezależnie od stanu systemu.

Załączenie, gdy linie zewnętrzne są nie zabezpieczone (drzwi i/lub okna są otwarte): Na Twoim wyświetlaczu zobaczysz napis „NIE GOTOWY”, jeśli chronione drzwi lub okna są otwarte. Możesz sprawdzić, która z linii jest naruszona, naciskając przycisk .

Możesz usunąć ten problem zamykając drzwi/okno, lub zastosować tzw. załączenie wymuszone (z blokadą linii), jeśli opcja ta została włączona przez instalatora. Jeżeli z góry masz zamiar dezaktywować linię, pozostaw drzwi lub okno otwarte i załącz system (rozlegnie się wiadomość głosowa informująca o załączeniu wymuszonym).

Linie zablokowane nie są chronione podczas jednego okresu załączenia systemu.

Dostęp do linii 24 godzinnych: Jeśli chcesz uzyskać dostęp do czujnika zdefiniowanego jako linia 24 godzinna bez powodowania alarmu:

- Wciśnij  - na wyświetlaczu pojawi się: **TRYB NORMALNY**
- Wciśnij  ponownie – na wyświetlaczu pojawi się: **OPCJE UŻYTK.**
- Wciśnij  - na wyświetlaczu pojawi się: **WPISZ KOD**
- Wpisz swój 4 cyfrowy kod użytkownika - usłyszysz dźwięk ☺ - melodia sukcesu (- - - ———).

Masz 4 minuty na otwarcie czujnika i dalsze czynności. **Po upływie 4 minut system powróci do poprzedniego stanu.**

Kasowanie przypadkowych alarmów: Po alarmie, wewnętrzna syrena zostanie aktywowana na określony czas (ustawiony przez instalatora). Po tym czasie zaczyna działać syrena zewnętrzna i następuje wysłanie raportu do stacji monitorowania. Jeśli wywołasz alarm przypadkiem, możesz zwyczajnie wyłączyć system zanim zacznie pracować syrena zewnętrzna – alarm nie zostanie wysłany.

Jeśli wywołasz alarm przypadkiem i syrena zewnętrzna zacznie pracować, wciąż możesz wyłączyć system, w czasie ustawionym przez instalatora (1 do 15 minut). Jeśli uda ci się wyłączyć system w zadanym czasie, do stacji monitorowania zostanie wysłana wiadomość KASOWANIE ALARMU.

Nieudana próba wyjścia przed upływem czasu opóźnienia na wyjście: Jeśli wyjdiesz z chronionego obiektu po upływie zadanego czasu opóźnienia na wyjście (przestaniesz słyszeć dźwięk sygnalizujący opóźnienie), system potraktuje to tak jakbyś właśnie wszedł. Nastąpi odliczanie opóźnienia na wejście. Musisz wyłączyć system przed upływem czasu opóźnienia, aby nie wystąpił alarm.

Nastąpiło nieautoryzowane wejście, podczas gdy Ciebie nie było: Jeśli słyszysz dźwięk syreny alarmowej, a światła, które powinny być wyłączone, są włączone – oznacza to, że włamywacz wciąż może być w środku. Nie doprowadzaj do konfrontacji – pozostań na zewnątrz i wezwij pomoc.

1. Wstęp

Przegląd

PowerMax Pro jest bezprzewodowym systemem alarmowym zapewniającym ochronę przed włamaniem, pożarem i sabotażem. Dodatkowo, może być używany do sterowania światłem i urządzeniami elektrycznymi w obiekcie i/lub monitorować aktywność pozostających w domu osób starszych bądź niepełnosprawnych. System prezentuje wizualnie i werbalnie informację o stanie, a w większości przypadków także poprzez komunikat głosowy.

System PowerMax Pro jest zarządzany poprzez centralę alarmową (rys. 1), zaprojektowaną do zbierania informacji z różnych czujników strategicznie rozmieszczonych w chronionym obiekcie i wzdłuż niego (rys. 2).

W stanie **wyłączenia**, system zapewnia wizualną i werbalną informację o stanie urządzeń oraz wzbudza alarm, jeżeli naruszona zostanie linia 24 godzinna (aktywna 24 godziny na dobę) lub pożarowa.

W stanie **załączenia**, system wywoła alarm, jeżeli naruszona zostanie którakolwiek ze linii.

Użytkownik potrzebuje 4 cyfrowego kodu głównego, aby zarządzać systemem (kod 0000 jest zabroniony), a także może autoryzować 7 innych osób do użytkowania systemu za pomocą własnego kodu.

Ponadto, można użyć do 8 wielofunkcyjnych pilotów sterujących oraz Tagów zbliżeniowych, które dają użytkownikom łatwy dostęp do głównych funkcji systemu.

Tagi zbliżeniowe umożliwiają autoryzowanym osobom wejście do strefy chronionej. Zbliżenie właściwego Taga do centrali, w czasie gdy system jest załączony powoduje jego wyłączenie natomiast zbliżenie właściwego Taga do centrali, w czasie gdy system jest wyłączony powoduje jego załączenie w trybie całkowitym (opcjonalnie w częściowym).

System jest w stanie zidentyfikować wiele zdarzeń – alarmów, prób sabotażu czujników i różnych rodzajów awarii. Zdarzenia są automatycznie raportowane poprzez linię telefoniczną lub sieć GSM do stacji monitorowania (w formie cyfrowej) oraz na prywatne telefony (głosowo i/lub jako wiadomości SMS) Osoba otrzymująca taką wiadomość powinna jak najszybciej podjąć czynności zmierzające do wyjaśnienia przyczyn zdarzenia oraz odpowiednio zareagować.

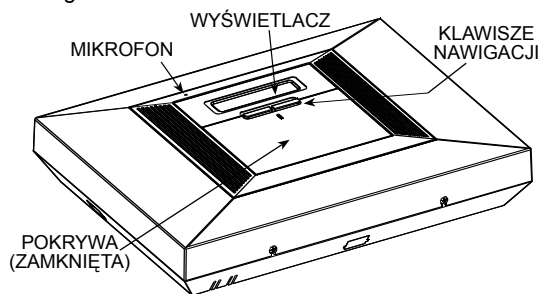

Rys. 1. Centrala alarmowa z zamkniętymi pokrywami

WAŻNE! Wszystko, co musisz wiedzieć, aby zabezpieczyć obiekt znajduje się w części 2 niniejszej instrukcji. Jeśli nie znasz niektórych użytych tu określeń, przeczytaj załącznik A znajdujący się na końcu instrukcji.

15 URZĄDZEŃ ELEKTRYCZNYCH (STEROWANYCH POPRZECZ ISTNIEJĄCĄ SIĘCĄ ELEKTRYCZNĄ), PROGRAMOWANE PRZEZ INSTALATORA

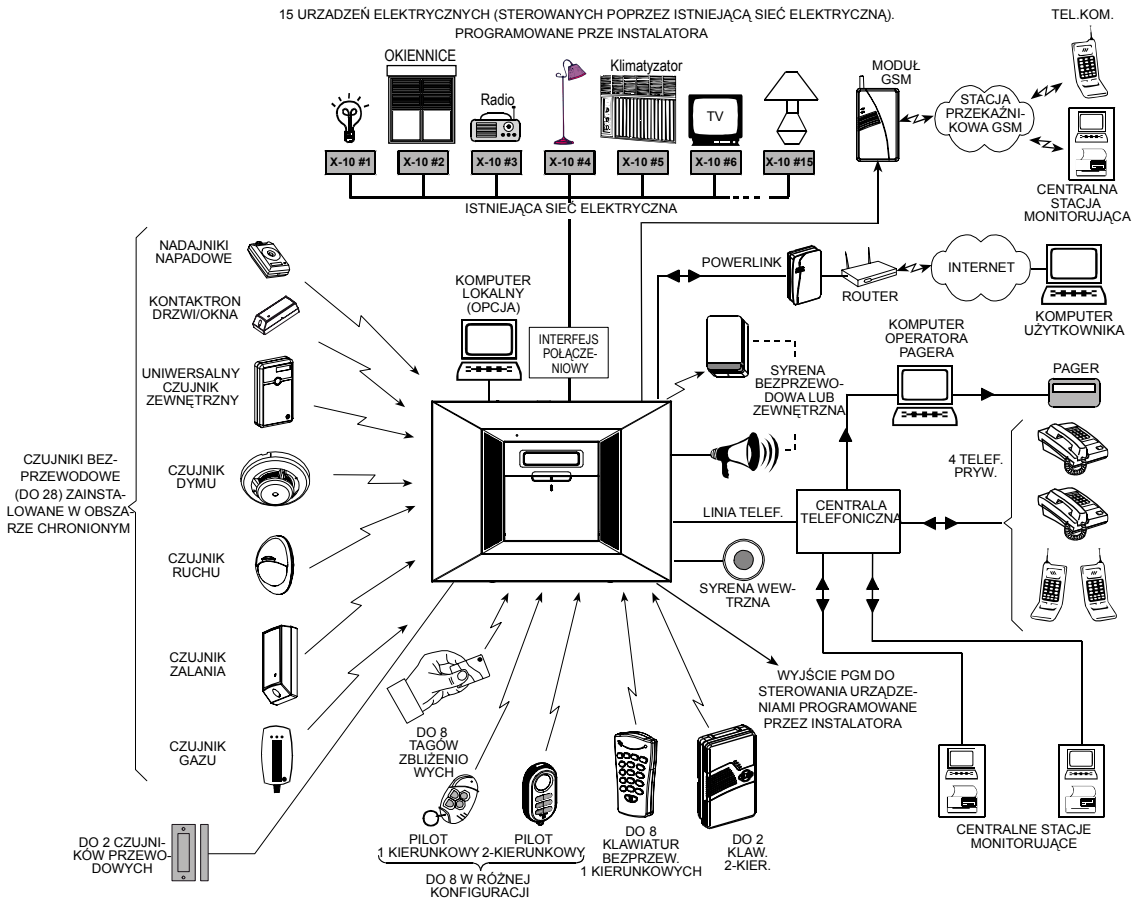

Rys 2. Typowa konfiguracja systemu

Cechy systemu

PowerMax Pro oferuje wiele unikalnych funkcji:

- **30 linii:** Każda chroniona linia jest identyfikowana poprzez numer i nazwę (poproś instalatora o przypisanie nazw do linii).
- **Różne tryby załączania:** całkowite, częściowe, całkowite i częściowe natychmiastowe, specjalne.
- **Panel LCD:** informacje nt. stanu oraz polecenia są wyświetlane na panelu za pomocą dużych liter.
- **Zegar czasu rzeczywistego:** aktualny czas jest wyświetlany na wyświetlaczu
- **Różne rodzaje raportowania:** centrala może raportować do stacji monitorowania, na wybrane telefony prywatne a nawet na pager.
- **Raportowanie selektywne:** instalator decyduje, jakie zdarzenia będą raportowane, w jakie miejsce.
- **Wyłączanie specjalne:** informacja o nim będzie wysłana na wybrany telefon, jeżeli system zostanie wyłączony tą metodą (np. przez dziecko).

- **Informacje i instrukcje głosowe:** zaprogramowane informacje głosowe będą podawane poprzez wbudowany głośnik, (jeśli funkcja ta jest włączona – patrz rozdział 7)
- **Wymiana wiadomości:** Przed wyjściem, możesz nagrać krótką wiadomość dla innych użytkowników systemu, którzy przyjdą później. Po przyjściu, możesz odsłuchać wiadomości, które inni zostawili dla Ciebie.
- **Klawiatura i sterowanie bezprzewodowe:** wszystkie funkcje są dostępne poprzez wbudowaną klawiaturę. Dostęp do ważniejszych funkcji odbywa się także przy pomocy miniaturowych pilotów.
- **Dostęp przez telefon:** Możesz uzyskać dostęp do systemu przez jakikolwiek telefon i załączyć/wyłączyć system oraz uzyskać informacje o statusie.
- **Klawisze numeryczne klawiszami funkcyjnymi:** klawisze mogą być używane celem dostępu do różnych funkcji. Ikona na klawiszu informuje o jego funkcji.

- **Sterowanie urządzeniami elektrycznymi:** Światło i urządzenia elektryczne mogą być kontrolowane poprzez opcjonalne moduły X-10. Sieć elektryczna w budynku jest nośnikiem sygnału. Instalator programuje urządzenia zgodnie z Twoimi potrzebami.
- **Zdalna kontrola PGM:** Urządzenia takie jak brama wjazdowa czy inne mogą być również włączane i wyłączane poprzez specjalne programowalne wyjście PGM. Instalator programuje urządzenia zgodnie z Twoimi potrzebami.
- **Dostęp do danych:** Możesz uzyskać informacje nt. statusu, awarii i przejrzeć zdarzenia alarmowe – wizualnie i werbalnie.
- **Opieka nad osobami starszymi, niedołącznymi:** System może być zaprogramowany tak, aby monitorować aktywność w chronionym obszarze i wysyłać alarmy, jeżeli monitorowana osoba nie poruszy się w zadanym czasie.
- **Rozmowy alarmowe:** Miniaturowe nadajniki mogą być zaprogramowane tak, aby użytkownik mógł ich użyć celem telefonicznego wezwania pomocy.
- **Wyłączenie pod przymusem:** Jeżeli użytkownik pod przymusem wyłącza system, może użyć innego kodu, który wyłączy system z jednoczesnym wysłaniem cichego alarmu do stacji monitoringu. (patrz rozdz. 2).
- **Nadzór nad systemem:** Wszystkie czujniki i klawiatury systemu przesyłają okresowe sygnały nadzoru. Jeśli wiadomość taka nie dojdzie, centrala

wyświetla wiadomość “brak aktywności”. Instalator może wyłączyć tę funkcję, jeśli zachodzi taka potrzeba.

- **Nadzór stanu baterii:** Nie musisz się już martwić o wyczerpane baterie. PowerMax Pro wyświetla informację “Niski stan baterii” za każdym razem, kiedy bateria w urządzeniach bezprzewodowych zbliża się do niskiego stanu.

Instrukcja

Jeżeli znajdziesz czas na przeczytanie załącznika A na końcu instrukcji, wówczas na pewno zgłębisz tajniki systemu dokładnie. Jeśli jednak nie jest to Twój pierwszy system alarmowy, wtedy po prostu czytaj dalej.

Klawisze Sterujące

Jeżeli pokrywa klawiatury jest zamknięta (jak na rys.1) widoczne są tylko dwa klawisze – główne przyciski sterujące:

Klawisz	Zadanie
	Przejdźcie pomiędzy parametrami wewnątrz danego menu (do przodu).
	Przegląd info. o statusie oraz wybór wyświetlanej opcji.

Jeżeli pokrywa jest otwarta (patrz rys.3) widoczne są klawisze funkcyjne. Ich przeznaczenie opisano w odpowiednich częściach instrukcji.

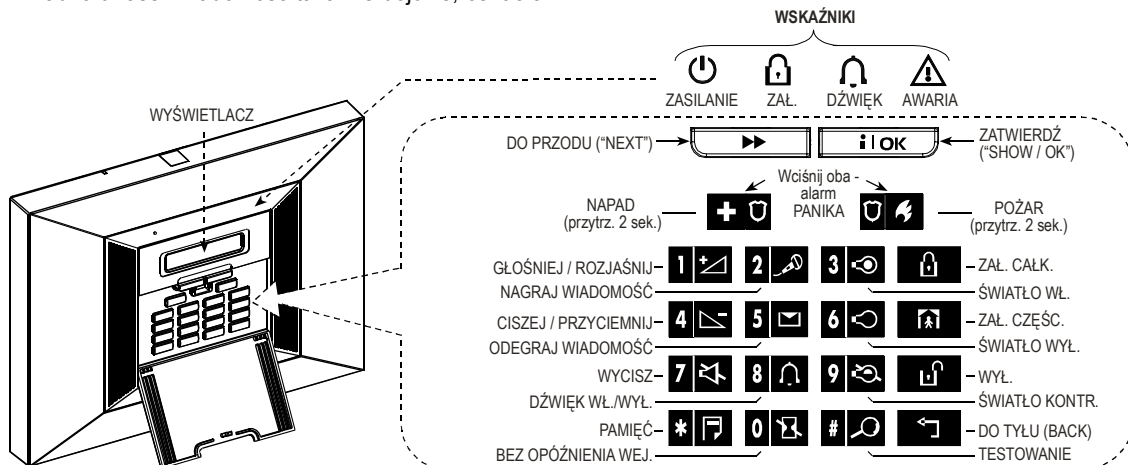

Rys.3. Klawisze i wskaźniki

Uwaga dotycząca przycisku

Przycisk jest aktywny jedynie w sytuacji gdy “OPCJA GŁOSU” jest uaktywniona (patrz rys. 8)

Pilot Wielofunkcyjny

Twój system reaguje na sygnały z 4-przyciskowego (MCT-234) jak i 6-przyciskowego dwukierunkowego (MCT- 237) pilota miniaturowego, który może być używany przez Ciebie i innych użytkowników sys-temu (rys.4). Instalator może zaprogramować przycisk AUX do realizacji różnych zadań zgodnie z potrzebami.

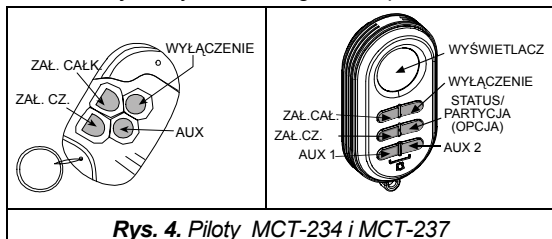

Rys. 4. Piloty MCT-234 i MCT-237

Wciśnięcie przycisków załączenia częściowego i całkowitego jednocześnie (na 2 sek) spowoduje wywołanie alarmu napadowego. Dwukrotnie Naciśnięcie (w ciągu 2 sek) przycisku Zał.Całkowitego inicjuje załączenie w opcji "Powrót do domu".

A. Sterowanie bramą lub innym urządzeniem elektrycznym: Wciśnięcie przycisku AUX (dodatkowego) otwiera/zamyka bramę sterowaną elektrycznie lub zał/wył inne urządzenie.

B. Załączenie natychmiastowe (bez opóźnienia): Wciśnięcie przycisku AUX natychmiast po załączeniu, w czasie opóźnienia, spowoduje skasowanie opóźnienia. Oznacza to, że wejście w chroniony obszar, przez jakąkolwiek linię spowoduje natychmiastowy alarm. Ty i inni posiadacze pilotów sterujących nie mają problemu, gdyż przed wejściem mogą wyłączyć system naciskając przycisk  (Wyłącz) pilota.

C. Informacje o statusie: Po wciśnięciu przycisku dodatkowego, moduł głosowy informuje przez głośnik o statusie systemu.

Wyłączenie przy pomocy pilota z baterią o niskim stanie

Jeśli spróbujesz wyłączyć system pilotem, który ma niski stan baterii, usłyszysz sygnał protestu przez 15 sekund (jeśli opcja ta zostanie ustawiona przez instalatora). W tym czasie naciśnij ponownie klawisz wyłączenia (lub klawisz na klawiaturze – wtedy musisz wpisać kod), aby wyłączyć system. Jeśli dokonasz tego w ciągu 15 sekund, wiadomość o niskim stanie baterii zostanie zapisana w pamięci.

Jeżeli przycisk Wyłącz nie został ponownie naciśnięty w ciągu 15 sek., wykonaj jedną z dwóch poniższych czynności:

- A. Wciśnij przycisk Zał.Całkowitego dwa razy, gdyż jeśli tego nie zrobisz, system nie będzie załączony a wiadomość o niskim stanie baterii nie zostanie zapisana.
- B. Wciśnij przycisk Zał.Całkowitego po czym przycisk Wyłączania, inaczej potwierdzenie o niskim stanie baterii nie zostanie zapisane.

Informacje głosowe

Nagrane wcześniej informacje głosowe odpowiadają na Twoje komendy, informując, co dzieje się z systemem i prosząc o wykonanie konkretnych czynności. Informują także o alarmach, awariach, i identyfikują źródło zdarzenia.

Wygaszacz ekranu

Opcja wygaszacza ekranu (jeśli została zaprogramowana przez instalatora) powoduje, że jeśli przez 30 sekund nie zostanie wciśnięty żaden klawisz, na wyświetlaczu pojawi się "PowerMax Pro" a diody LED nie będą się świecić (aby napastnik nie wiedział, jaki jest status systemu). Normalny ekran powróci, jeżeli naciśniemy przycisk  i wpisujemy kod użytkownika (**Odśwież kodem**) lub dowolny klawisz (**Odśwież klawiszem**), w zależności od ustawienia przez instalatora. Jeżeli wybrana jest opcja **Odśwież klawiszem**, pierwsze wciśnięcie klawisza (z wyjątkiem pożaru i wezwania pomocy spowoduje powrót ekranu, a drugie wciśnięcie wykona funkcję klawisza. W przypadku klawiszy pożaru i wezwania pomocy, pierwsze wciśnięcie spowoduje powrót ekranu i jednoczesne wykonanie danej funkcji.

2. Zabezpieczanie Obszaru Chronionego

Klawisze zabezpieczenia

Klawisz	Funkcja
	Załączenie całkowite
	Załączenie częściowe
	Skasowanie opóźnienia po załączeniu (załączenie natychmiastowe)
	Wyłączenie systemu i przerwanie alarmu
	Testowanie systemu (patrz rozdz. 6 – Test Przejścia).

Przygotowanie do załączenia

Przed załączeniem, upewnij się, że widzisz na ekranie:

GOTOWY GG:MM

Jeśli tak jest, wszystkie linie są chronione i można załączyć system w sposób, jaki wybierzesz.

Jeśli przynajmniej jedna linia jest naruszona, zobaczysz:

NIE GOTOWY GG:MM

Jeśli tak jest, wciśnij aby sprawdzić, które linie są naruszone, jedna po drugiej.

Załóżmy, że naruszona jest linia 2 (tylne drzwi) i linia 13 (kuchnia). Aby to sprawdzić, zrób tak:

Akcja	Na Ekranie
	NIE GOTOWY GG:MM
	TYLNE DRZWI ⬅ (na zmianę) ➡ L2 OTWARTA
	KUCHNIA ⬅ (na zmianę) ➡ L13 OTWARTA ↓ (po 10 sekundach) ↓ NIE GOTOWY GG:MM

Brak (patrz uwaga poniżej)

Uwaga: aby wyjść w dowolnym momencie, naciśnij



Zaleca się, aby zabezpieczyć naruszone linie tak, aby system powrócił do wskazania „GOTOWY”. **Jeśli nie wiesz, co zrobić, skonsultuj się z instalatorem.**

WAŻNE! Wszystkie procedury poniżej opierają się na założeniu, że instalator umożliwił **szybkie załączenie**. Jeśli tak nie jest PowerMax Pro poprosi Cię o podanie Twojego kodu dostępu przed wykonaniem załączenia

Załączenie całkowite [AWAY]

Jeśli system jest GOTOWY, postępuj tak:

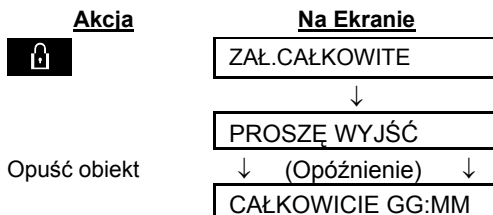

Dioda świeci ciągle podczas stanu załączenia.

Załączenie częściowe [HOME]

Jeżeli linie zewnętrzne są GOTOWE a szybkie załączenie dozwolone, wykonaj poniższe:

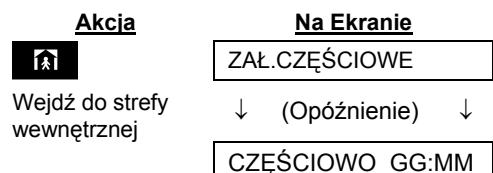

Dioda miga podczas tego stanu.

Przejście z trybu [HOME] do [AWAY]

Nie wyłączaj systemu – po prostu wciśnij . Nastąpi reakcja jak w pkt. Załączenie całkowite. Opuść obiekt przed upłynięciem czasu opóźnienia.

Przejdźcie z trybu [AWAY] do [HOME]

Nie wyłączaj systemu – po prostu wciśnij . Ponieważ zmniejsza to poziom zabezpieczenia system poprosi o podanie kodu głównego lub kodu użytkownika, aby upewnić się, że jesteś autoryzowanym użytkownikiem.

Akcja



Na Ekranie



WPISZ KOD  _ _ _

[Wpisz kod]

ZAŁ.CZĘŚCIOWE

Wejdziesz do strefy wewnętrznej

↓ (Opóźnienie) ↓
CZĘŚCIOWO GG:MM

 Dioda  miga podczas tego stanu.

Jeśli podczas załączenia całkowitego wystąpił alarm, ekran zareaguje inaczej:

Akcja



Na Ekranie

WPISZ KOD  _ _ _

[Wpisz kod]



ZAŁ.CZĘŚCIOWE

Wejdziesz do strefy wewnętrznej

↓ (Opóźnienie) ↓
CZĘŚCIOWO GG:MM

↶ (na zmianę) ↷

ZAŁ.CZ.PAMIĘĆ

 Dioda  miga podczas tego stanu.

Załącz bez opóźnienia na wejście

Możesz załączyć system całkowicie lub częściowo bez opóźnienia na wejście – jakkolwiek detekcja w każdej ze linii natychmiast wzbudzi alarm. Jeśli chcesz załączyć system całkowicie w tym trybie:

Akcja



Na Ekranie

ZAŁ.CAŁKOWITE



ZAŁ.C.BEZ OPÓŻ.

ZAŁ.CAŁKOWITE ↷

PROSZĘ WYJŚĆ

Opuść obiekt

↓ (Opóźnienie) ↓

CAŁKOWICIE GG:MM

 Dioda  świeci ciągle.

Jeśli chcesz załączyć system częściowo w tym trybie:

Akcja



Na Ekranie

ZAŁ.CZĘŚCIOWE

ZAŁ.CZ.BEZ OPÓŻ.

↶ (na zmianę) ↷

ZAŁ.CZĘŚCIOWE



↓ (Opóźnienie) ↓

CZĘŚCIOWO GG:MM

↶ (na zmianę) ↷

ZAŁ.CZ.BEZ OPÓŻ.

Wejdziesz do strefy wewnętrznej

 Dioda  miga podczas tego stanu.

Załączenie wymuszone

Załączenie wymuszone umożliwia włączenie systemu nawet jeżeli jedna lub kilka linii jest naruszonych i wyświetlony jest komunikat **NIE GOTOWY**. Opcja ta działa jedynie, gdy instalator ją uaktywni. Naruszone linie będą zablokowane – nie aktywne. **Chroniony obiekt nie będzie miał maksymalnej ochrony.**

Uwaga: W przypadku załączenia wymuszonego, brzęczyk będzie „protestował” emitując dźwięk stały podczas opóźnienia aż do ostatnich 10 sekund przed załączeniem. Możesz wyciszyć ten dźwięk wciskając przycisk załączenia ponownie.

Gdy na ekranie jest NIE GOTOWY, zrób tak:

Akcja



Na Ekranie

ZAŁ.CAŁKOWITE

↓

PROSZĘ WYJŚĆ

↓ (Opóźnienie) ↓

CAŁKOWICIE GG:MM

 (aby wyciszyć brzęczyk)

 Dioda  świeci ciągle.

Gdy na ekranie jest NIE GOTOWY, wymuszone załączenie w trybie częściowym odbywa się następująco:

Akcja





Na Ekranie

ZAŁ.CZĘŚCIOWE

↓ (Opóźnienie) ↓

CZĘŚCIOWO GG:MM

 (aby wyciszyć brzęczyk) Wejdziesz do strefy wewn.

 Dioda  miga podczas tego stanu.

ZABEZPIECZANIE OBSZARU CHRONIONEGO

Zał. w opcji "Powrót do domu"

Tryb ten jest użyteczny dla rodziców, którzy pracują, a chcą być pewni, że dzieci wróciły ze szkoły i wyłączyły system. Tryb ten oznacza, że zostanie wysłana specjalna wiadomość gdy system zostanie włączony przez "specjalnego" użytkownika.

Użytkownicy "specjalni" to użytkownicy posiadający kody ID od 5 do 8 i piloty od 5 do 8. Wiadomość jest zaliczana do alertów (powiadomień) a nie do alarmów i w związku z tym jest wysyłana na prywatne telefony zaprogramowane do odbioru takich wiadomości.

Załączenie w tej opcji jest możliwe tylko dla trybu załączenia całkowitego. Użycie tej opcji wymaga:

Akcja	Na Ekranie
	ZAŁ.CAŁKOWITE
	ZAŁĄCZONY
(W ciągu 2 sekund)	← (na zmianę) →
Opuść obiekt	PROSZĘ WYJŚĆ
	↓ (Opóźnienie) ↓
	CAŁKOWICIE GG:MM

Dioda świeci ciągle.

Inicjacja alarmu napadowego

Możesz wygenerować alarm napadowy ręcznie w stanie załączenia i wyłączenia, jeśli opcja ta została ustawiona przez instalatora. Wykonaj poniższe:

Akcja	Na Ekranie
+	NAPAD
(Naciśnij jednocześnie)	Potem jeżeli system był wyłączony:
	GOTOWY GG:MM

Uwaga: jeżeli używasz pilota naciśnij jednocześnie (na 2 sek) przycisków CZĘŚCIOWO I CAŁKOWICIE

Aby wyłączyć alarm naciśnij po czym wpisz swój kod.

Inicjacja alarmu pożarowego

Możesz wygenerować ręcznie alarm pożarowy w stanie załączenia i wyłączenia (w zależności od wersji PowerMax Pro). Postępuj następująco:

Akcja	Na Ekranie
+	POŻAR Z KLAWIAT.
	Potem jeżeli system był wyłączony:
	GOTOWY GG:MM

Aby wyłączyć alarm naciśnij po czym wpisz swój kod.

Inicjacja alarmu „wezwanie pomocy”

Możesz wygenerować ręcznie alarm „wezwanie pomocy” w stanie załączenia i wyłączenia (w zależności od wersji PowerMax Pro). Postępuj jak niżej:

Akcja	Na Ekranie
+	POMOC Z KLAWIAT.
	Potem jeżeli system był wyłączony:
	GOTOWY GG:MM

Aby wyłączyć alarm naciśnij po czym wpisz swój kod.

Wyłączenie i kasowanie alarmu

Wyłączenie systemu wyłącza syrenę zanim nastąpi to automatycznie, niezależnie czy alarm był wywołany przy załączonym czy wyłączonym systemie. Po wyłączeniu, na ekranie mogą pojawić się różne informacje, zależnie od statusu systemu:

A. Wyłączenie – brak zdarzeń: Po okresie bez zdarzeń, operacja przebiegnie tak:

Akcja	Na Ekranie
	KOD _ _ _
[Wpisz kod]	GOTOWY GG:MM

Dioda wygaszona



B. Wyłączenie po alarmie - wszystkie linie zamknięte: Jeśli linia, która wywołała alarm, nie jest już naruszona, operacja wygląda tak:

Akcja	Na Ekranie
	KOD _ _ _
KOD	GOTOWY GG:MM
	← (na zmianę) →
	GOTÓW-PAMIĘĆ

Dioda wygaszona.

Aby przejrzeć pamięć alarmu, przeczytaj rozdział 5. Po ponownym załączeniu wiadomość o zdarzeniu zniknie.

- C. Wyłączenie po alarmie - linia wciąż naruszona:** Jeśli linia która wywołała alarm jest wciąż naruszona, sytuacja wygląda tak:



Akcja	Na Ekranie
	KOD ███_ _ _
 KOD	NIE GOTOWY GG:MM ⏪ (na zmianę) ⏩
	NIE GOTÓW-PAMIĘĆ



 Dioda  wygaszona.

Aby przejrzeć pamięć alarmu, przeczytaj rozdział 5. Po ponownym załączeniu wiadomość o zdarzeniu zniknie.

Jeśli nie wiesz jak przywrócić naruszoną linię do normalnej pracy, skonsultuj się z instalatorem.



- D. Wyłączenie systemu z awarią:** Jeśli wykryto awarię gdy system był załączony dioda TROUBLE świeci się a operacja przebiega tak:



Akcja	Na Ekranie
	KOD ███_ _ _
 KOD	GOTOWY GG:MM ⏪ (na zmianę) ⏩
	GOTÓW-AWARIA

 Dioda  wygaszona i  dźwięk raz na minutę

W celu znalezienia przyczyny awarii przeczytaj rozdz.5. Napis AWARIA zniknie (a dioda TROUBLE zgaśnie) po wyeliminowaniu przyczyny awarii. Ustanie także sygnalizacja akustyczna.

- E. Wyłączenie systemu po alarmie i z awarią:** Dioda TROUBLE świeci się. Jeśli linia, która wywołała alarm, nie jest już naruszona, operacja wygląda tak:

Akcja	Na Ekranie
	KOD ███_ _ _
 KOD	GOTOWY GG:MM ⏪ (na zmianę) ⏩
	GOTÓW-AWARIA ⏪ (na zmianę) ⏩
	GOTÓW-PAMIĘĆ

 Dioda  wygaszona i  dźwięk raz na minutę.

Aby przejrzeć pamięć alarmu oraz w celu znalezienia przyczyny awarii przeczytaj rozdz.5. Napis AWARIA zniknie (a dioda TROUBLE zgaśnie) po wyeliminowaniu przyczyny awarii. Ustanie także sygnalizacja akustyczna. Napis PAMIĘĆ wygaśnie po ponownym załączeniu systemu.

- F. Wyłączenie pod przymusem** - Jeżeli zostałeś zmuszony do wyłączenia systemu, wpisz fabryczny kod wymuszenia (2580) lub inny ustawiony przez instalatora. Nastąpi normalne wyłączenie ale cichy alarm zostanie wysłany do stacji monitorowania.

Zachowanie się syreny

Ciągły sygnał – kiedy zostanie naruszona linia oznaczona jako włamaniowa lub 24 godzinna oraz kiedy użytkownik zainicjuje alarm napadowy.

Kiedy nastąpi naruszenie linii pożarowej (pojawi się dym), syrena działa tak: **ZAŁ - ZAŁ - ZAŁ - pauza - ZAŁ - ZAŁ - ZAŁ - pauza -** i tak dalej..

Jeżeli w pobliżu nie ma nikogo, kto mógłby wyłączyć system po alarmie, a linia wciąż pozostaje naruszona, syrena będzie wydawać dźwięki przez czas oznaczony przez instalatora – potem przestanie. Światło syreny będzie migać dopóki system nie zostanie wyłączony.

3. Kontrola Głosu I Dźwięku

Klawisze dźwięku i głośności

Funkcje dźwiękowe i głosowe, oferowane przez PowerMax Pro, są sterowane z klawiatury zgodnie z poniższą listą:

Kl.	Funkcja
	Zwiększenie głośności informacji głosowych
	Zmniejszenie głośności informacji głosowych
	Wyłączenie głośnika
	Nagranie wiadomości dla innych użytkowników systemu
	Odsłuchanie wiadomości od innych użytkowników systemu
	Zał/Wył opcji potwierdzenia akustycznego naruszania linii dozorowych

Regulacja głośności

Poniższy diagram pokazuje, jak zwiększyć głośność poprzez wciśnięcie przycisku <1> (przy założeniu, że głośność była ustawiona na minimum).

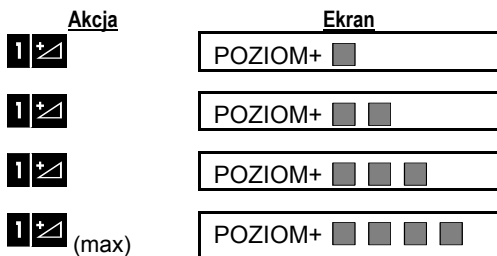

Poniższy diagram pokazuje, jak zmniejszyć głośność poprzez wciśnięcie przycisku <4> (przy założeniu, że głośność była ustawiona na maksimum).

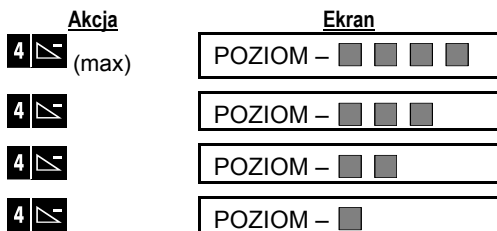

Zał / Wył głosu

Możesz włączać i wyłączać komunikaty głosowe poprzez wciśnięcie klawisza <7>:

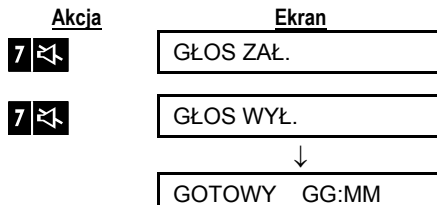

UWAGA: System pozostanie w trybie "GŁOS WYŁ." do czasu jego ponownego włączenia.

Nagrywanie wiadomości

Możesz nagrać i pozostawić wiadomość dla innych użytkowników systemu. Stań twarzą do centrali, wciśnij <2> i przytrzymaj wciśnięty. Kiedy na ekranie pojawi się informacja **ZAPIS**, zacznij mówić. 5 czarnych kwadratów będzie powoli znikać jeden po drugim, tak jak na diagramie poniżej, wraz z upływem czasu.

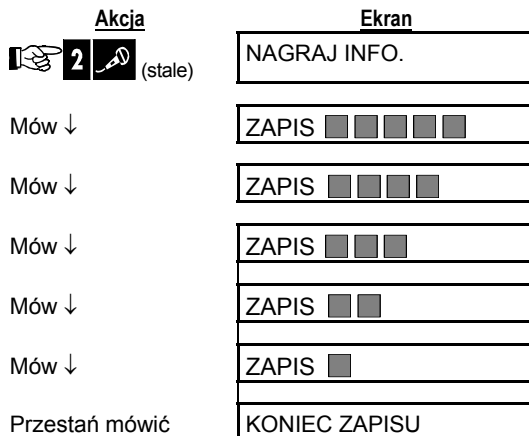

Kiedy zniknie ostatni kwadracik, zobaczysz komunikat **KONIEC ZAPISU**.

Kiedy puścisz klawisz, ekran powróci do normalnego stanu, ale będzie również wyświetlał informację o oczekującej wiadomości. Na przykład:

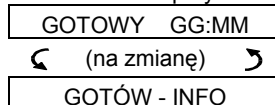

Aby wysłuchać swoją własną wiadomość, wysłuchaj jej w ciągu 1 minuty od nagrania (patrz nast.pkt.). W ten sposób na ekranie nadal będzie wyświetlony komunikat **INFO**.

Odtwarzanie wiadomości



Aby wysłuchać wiadomości pozostawionej przez innego użytkownika systemu:

Wciśnij **5**  i słuchaj. Na ekranie pojawi się **ODTWÓRZ** i wiadomość zostanie odegrana przez wbudowany głośnik. Po zakończeniu, ekran powraca do normalnego stanu. Jeżeli minęła minuta od nagrania, komunikat **INFO** znika z ekranu.

Zał / Wył opcji potwierdz.akust.

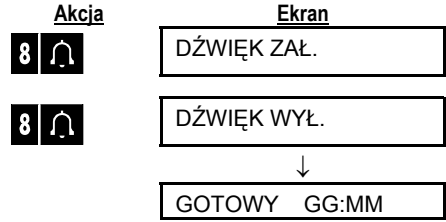
Możesz włączyć/wyłączyć opcję przez naprzemienne wciskanie klawisza <8>, jak poniżej:



  ten wskaźnik świeci światłem ciągłym jeżeli wybrano opcję DŹWIĘK ZAŁ.







4. Sterowanie Urządzeń Elektrycznych

Przyciski i opcje sterowania

System umożliwia ręczne lub automatyczne sterowanie do 15 urządzeń elektrycznych (światła, radio/TV, magnetofonu, grzejników itp.). Wymaga to opcjonalnego kontrolera X-10 i do 15 modułów sterujących X-10 (rys. 2). Kody włączania i wyłączania są przesyłane przez domową sieć elektryczną.

Poza urządzeniami X-10 (nr 01 do 15), można sterować urządzeniem podłączonym do wyjścia PGM (nr 00).

Podczas programowania, instalator ustala czas WŁ i WYŁ każdego sterowanego urządzenia. On też określa, które czujniki będą kontrolować sterowane urządzenia. Pomimo to, decyzja czy urządzenia mają działać w ten sposób, należy do Ciebie (patrz tabela).

KI.	Funkcja
 	Ręczne włączenie świateł i innych urządzeń.
 	Ręczne wyłączenie świateł i innych urządzeń.
 	Wybór sposobu automatycznego ster.: <ul style="list-style-type: none"> ■ Czujka: Urządzenia są sterowane detektorami systemu alarmowego. ■ Zegar: Urządzenia sterowane przez ZEGAR (czas ustalany przez instalatora). ■ Oba: Urządzenia są sterowane przez czujniki i ZEGAR jednocześnie.

Przykłady zalet automatycznego sterowania:

- **zegarem:** Kiedy nie ma Cię w domu, zegar uruchamia światła, telewizor i radio, symulując obecność w domu.
- **czujnikiem:** Po naruszeniu linii zewnętrznej, włączają się światła i magnetofon z nagrany szczekaniem psa.

Uwaga: Automatyczna aktywacja lub deaktywacja urządzeń zależy także od ustawień tzw. SCHEMATU X-10 (Patrz "Schematy", rozdz. 7).

Włączanie ręczne

Możesz włączać urządzenia jak pokazano poniżej. Przykład prezentuje włączenie świateł poprzez urządzenie X-10 nr 1.

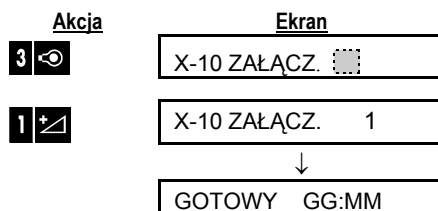

Oświetlenie sterowane przez moduł X-10 nr 01 jest załączone.



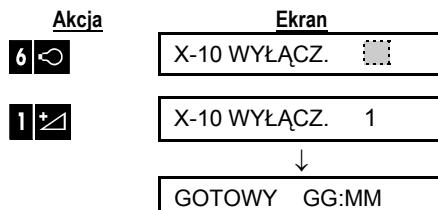

Wyłączanie ręczne

Możesz wyłączyć urządzenia jak pokazano poniżej. Przykład prezentuje wyłączenie świateł poprzez urządzenie X-10 nr 1.



Oświetlenie sterowane przez moduł X-10 nr 01 jest wyłączzone.



Przyciemnienie/rozjaśnienie

Natychmiast po włączeniu światła (pkt Włączanie ręczne) można je przyciemnić lub rozjaśnić. W tym celu należy uruchomić funkcję CIEMN/JAŚN wciskając  lub , a potem nacisnąć odp. klawisz (kilkakrotnie) aż do uzyskania wymaganego poziomu:  (JAŚNIEJ) lub  (CIEMNIEJ).

Sterowanie automatyczne

Możesz wybrać dwie z czterech opcji:

- ZAŁ Zegarem
- WYŁ Zegarem
- ZAŁ Czujką
- WYŁ Czujką

Aktualnie aktywne opcje są zaznaczone ciemnym kwadratem (■) po prawej stronie. Aby zobaczyć dwie pozostałe opcje, wciśnij  .

Aktualnie nieaktywna opcja nie jest zaznaczona czarnym kwadracikiem. Pojawi się on, jeżeli naciśniesz  podczas wyświetlania danej opcji. „Melodia sukcesu” jest potwierdzeniem dokonania zmiany.

Akcja



Ekran



(Jeżeli tak jest fabrycznie.)

Jeżeli tak nie chcesz naciśnij



Jeżeli tak chcesz naciśnij



(Jeżeli tak jest fabrycznie.)

Jeżeli tak nie chcesz naciśnij



Jeżeli tak chcesz naciśnij

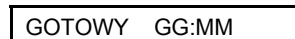
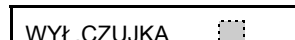

5. Odczyt pamięci Alarmów i Awarii

Przeglądanie pamięci Alarmu / Sabotażu

PowerMax Pro przechowuje w pamięci zdarzenia alarmowe i sabotażowe jakie zaszły w czasie ostatniego okresu załączenia systemu.

Uwaga: Alarm zostaje w pamięci tylko po upływie "czasu kasowania" (patrz zał. A). Oznacza to, że jeżeli wyłączysz system natychmiast – przed upływem tego czasu - alarm nie zostanie zapisany.

A. Alarm / Sabotaż w pamięci

Kiedy w pamięci znajduje się jakieś zdarzenie a system jest wyłączony, na ekranie miga wiadomość **PAMIĘĆ**:

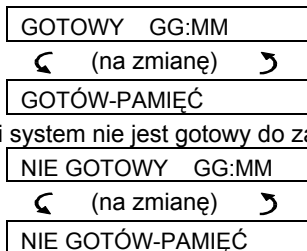

lub, jeżeli system nie jest gotowy do załączenia-

B. Sprawdzanie zawartości pamięci

Aby przejrzeć pamięć, wciśnij klawisz **i OK**.

PRZYKŁAD 1: Alarm został wzbudzony, ponieważ otwarte zostały drzwi garażu – linia 12 – ale potem je zamknięto. Dodatkowo, czujnik w sypialni wysłał wiadomość "Sabotaż", ponieważ otwarto jego pokrywę.

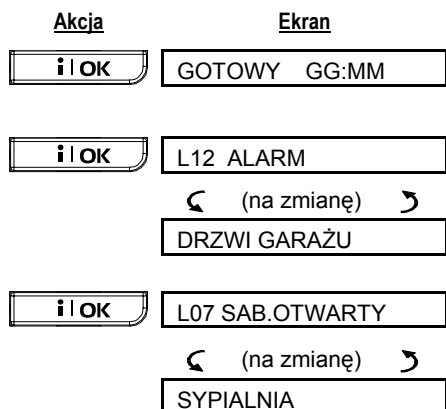

Jeśli naciśniemy ponownie **i OK**, na ekranie pojawią się kolejne informacje o zdarzeniach (jeśli są), lub wróci on do początkowego stanu (patrz A).

PRZYKŁAD 2: Alarm został wzbudzony przez otwarcie drzwi garażu – linia 12. Drzwi pozostały otwarte.

EXAMPLE 2: An alarm was triggered because the garage door - zone No. 12 - opened and was left open.

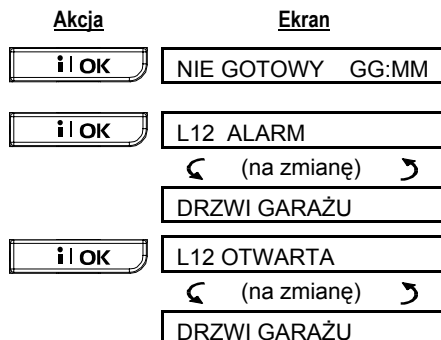

Pamiętaj! Zawartość pamięci i wskazania zostaną wyczyszczone wraz z następnym załączeniem.

Przeglądanie info. o awariach

A. Awarie w pamięci

Jeżeli na ekranie miga napis AWARIA, świeci się dioda TROUBLE, a raz na minutę słychać 3 dźwięki, musisz sprawdzić system celem ustalenia przyczyny i rodzaju awarii. Awaria może pochodzić z:

CZUJNIKA / PILOTA / KLAWIATURY DODATKOWEJ

- **Brak aktywności** – Nie otrzymano sygnałów radiowych z konkretnego czujnika/klawiatury w określonym czasie (jeżeli ustawiono opcję nadzoru).
- **Niski stan baterii** – Bateria w czujniku, pilocie, klawiaturze zbliża się do wyczerpania.
- **"Czyszczenie"** – Należy wyczyścić czujnik dymu.
- **Awaria - Gaz** – Awaria czujnika gazowego.
- **Awaria AC syreny** – Brak zasilania syreny.
- **Awaria X-10** – Wysłano komendę aktywacyjną do modułu X-10, ale nie otrzymano potwierdzenia.

GSM (jeżeli jest używany)

- **Zasilanie GSM** – Brak zasilania AC modułu GSM.
- **Akumulator GSM** – niski stan akumulatora GSM.
- **Sabotaż GSM** – Ktoś dokonał sabotażu GSM.
- **Linia GSM** – Awaria linii telefonicznej GSM.
- **Sieć GSM** – Awaria sieci komórkowej.
- **Niski sygnał** – Siła sygnału GSM jest niska.
- **Moduł GSM wył-** Moduł GSM nie działa.
- **Połączenie GSM-** Brak komunikacji (format RS-232) pomiędzy PowerMax Pro i modułem GSM.

ODCZYT PAMIĘCI ALARMÓW I AWARII

SYSTEMU

- **Awaria zasilania AC** – Brak zasilania AC, system pracuje na akumulatorach dodatkowych (ta awaria jest raportowana, co 5 minut).
- **System zakłócony** – Sygnał radiowy blokuje kanał komunikacyjny czujników i centrali.
- **Awaria komunikacji** – Nie udało się wysłać wiadomości do stacji monitoringu lub na telefon prywatny (lub wysłano wiadomość, ale nie została potwierdzona)
- **Niski stan akumulatorów** – Akumulatory w centrali są słabe i muszą być wymienione (patrz rozdz. 9).
- **Sabotaż centrali** – Dokonany został sabotaż centrali.
- **Awaria bezpiecznika** – Spalił się bezpiecznik syreny.

WAŻNE! Jeżeli dźwięki awarii denerwują Cię, wyłącz system jeszcze raz (pomimo, że jest wyłączony). To wyłączy dźwięki awarii na 4 godziny.

B. Szukanie źródeł awarii

W przypadku awarii, na ekranie miga napis:

GOTOWY GG:MM

⏪ (na zmianę) ⏩

GOTÓW-AWARIA

lub, jeżeli system nie jest gotowy do załączenia-

NIE GOTOWY GG:MM

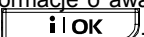

⏪ (na zmianę) ⏩

NIE GOTÓW-AWARIA

Możesz obejrzeć aktualne informacje o awarii jedna po drugiej, naciskając klawisz .

PRZYKŁAD: Czujnik w kuchni – linia nr 9 – jest nieaktywny, a czujnik w salonie wygenerował sygnał o niskim stanie baterii. Awarie te nie powodują stanu braku gotowości systemu do załączenia.

Aby znaleźć źródło awarii wykonaj poniższe czynności:

Akcja	Ekran
	GOTOWY GG:MM
	L09 BRAK AKTYW. ⏪ (Na zmianę) ⏩
	KUCHNIA
	L15 SŁABA BAT. ⏪ (Na zmianę) ⏩
	SALON

Jeśli naciśniemy ponownie , na ekranie pojawią się kolejne informacje o awariach (jeśli są), lub wróci on do początkowego stanu (patrz A).

Przeglądanie obu pamięci w tym samym czasie

Jeżeli alarmy / sabotaż znajdują się w pamięci a jednocześnie występuje awaria, na ekranie pojawi się:

GOTOWY GG:MM

⏪ (na zmianę) ⏩

GOTÓW-PAMIĘĆ

⏪ (na zmianę) ⏩

GOTÓW-AWARIA

lub, jeżeli system nie jest gotowy do załączenia-

NIE GOTOWY GG:MM

⏪ (na zmianę) ⏩

NIE GOTÓW-PAMIĘĆ

⏪ (na zmianę) ⏩

NIE GOTÓW-AWARIA

Uwaga: Kiedy w pamięci jest wiadomość głosowa, na ekranie pojawi się także napis **INFO** (Rozdz.3).

Aby odczytać informacje o statusie – pamięć, otwarte liniie, awarie (w tym porządku), naciśnij raz po razie klawisz . Najpierw wyświetli się zawartość pamięci. Jeśli system jest nie gotowy, najpierw zostanie wyświetlona informacja o otwartych liniach. Na końcu zostaną wyświetlone informacje o awariach.

Usuwanie niektórych awarii

Wskaźniki informujące o awarii znikną, jeżeli usuniesz źródła awarii. **Jeżeli nie wiesz, jak poradzić sobie z sytuacją, poradź się instalatora.**

BRAK AKTYWNOŚCI: Jeżeli nieaktywny czujnik lub klawiatura dodatkowa rozpocznie na nowo okresową transmisję, problem zniknie i centrala nie będzie o nim informować.

NISKI STAN BATERII: Po wymianie baterii w czujniku, pilocie lub klawiaturze dodatkowej, które raportowały niski stan baterii, następną transmisja zainicjowana przez urządzenie będzie zawierać informację "powrót baterii" i informacja o niskim stanie baterii nie będzie dalej prezentowana.

AWARIA SYSTEMU: Usunięcie każdej z awarii systemu zostanie natychmiast odnotowane przez system i informacja zostanie wyczyszczona.

6. Funkcje Specjalne

Pilnowanie osób w domu

Ważną cechą charakteryzującą PowerMax Pro jest możliwość pracy odwrotnej do standardowej pracy systemu alarmowego. Podczas gdy system jest wyłączony lub załączony częściowo (chroniąc tylko linie zewnętrzne) może monitorować aktywność osób w domu i raportować **brak ruchu** w strefach wewnętrznych w ciągu zdefiniowanego okresu czasu.

Aby skorzystać z tej funkcji, należy poprosić instalatora o ustawienie okresu czasu, podczas którego brak ruchu będzie raportowany jako alert o "braku aktywności".

Innymi słowy: wyobraźmy sobie osobę starszą, chorą lub niedołązną, pozostawioną samą w obszarze chronionym. Osoba ta, niezależnie jak chora czy niesprawna, nie pozostanie bez ruchu przez godziny. Naturalnym jest, że nawet śpiąc osoba ta poruszy się, obróci. Może także przemieścić się do kuchni lub do łazienki. W każdej z tych sytuacji czujniki wykryją ruch. Jeżeli, na przykład, okres "braku ruchu" został ustawiony przez instalatora na 6 godzin, wirtualny 6 godzinny zegar będzie odmierzał czas od końca.

Jeżeli ruch zostanie wykryty w ciągu tych 6 godzin, licznik czasu rozpocznie odliczanie od początku (zostanie zresetowany) i nie zostanie wysłane powiadomienie.

Jeżeli ruch nie zostanie wykryty w ciągu 6 godzin, centrala wyśle powiadomienie o braku aktywności do centralnej stacji monitorującej lub na telefony prywatne zaprogramowane przez instalatora.

WAŻNE! Dodatkowo, można wyposażyć taką osobę w nadajnik z jednym przyciskiem do raportowania innych zagrożeń (patrz następny punkt).

Telefony alarmowe

Wyobraź sobie, że osoba, o której mowa powyżej, ma wypadek polegający na poślizgnięciu się w wannie, bez możliwości wstania. Może minąć kilka godzin, zanim zostanie wysłana wiadomość o braku aktywności, a pomocy takiej osobie należy udzielić szybko.

Szansę na to, że dojdzie do takiego zdarzenia są niewielkie, ale i tak zalecane jest, aby wyposażyć taką osobę w miniaturowy, jednoprzyciskowy nadajnik ręczny bądź nareczny. Naciśnięcie przycisku spowoduje, że PowerMax Pro wykona "telefon alarmowy" do centralnej stacji monitorującej bądź na telefon prywatny, zaprogramowany przez instalatora.

Aby to umożliwić, poproś instalatora o zdefiniowanie jednej z 28 linii centrali jako linii „wezwania pomocy”. Następnie użyj jednego z urządzeń pokazanego poniżej i przypisz jego kod ID do tej linii.

Kompatybilne nadajniki to: (patrz rys. 5):

MCT-201 - brelok

MCT-211 - "zegarek"

MCT-101 - ręczny

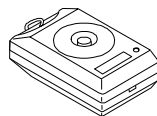

MCT-201

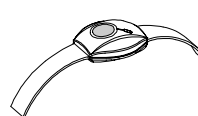

MCT-211

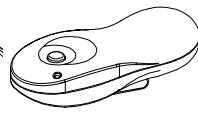

MCT-101

Rys. 5. Piloty dla "wezwania pomocy"

Zdalne sterowanie przez telefon



centrala

A. Nawiązanie połączenia telefonicznego

Możesz uzyskać dostęp do systemu PowerMax Pro poprzez telefon i dokonać załączenia, wyłączenia, aktywacji i dezaktywacji urządzeń elektrycznych oraz wyjścia dodatkowego (PGM), a także możesz nagrać, odsłuchać i usunąć wiadomość głosową, oraz uzyskać informacje o statusie systemu. Cała procedura jest pokazana poniżej.

1. Zadzwoń na numer telefonu PowerMAX Pro.
2. Poczekaj 2-4 sygnały i rozłącz się.
3. Poczekaj 12-30 sekund.
4. Zadzwoń jeszcze raz (usłyszysz 10-sekundowy dźwięk)

Niepotrzebne, jeżeli dzwonisz na numer komórkowy centrali. Przejdź do pkt. 5.

5. [*] (aby wyłączyć dźwięk) ¹
6. [kod użytkownika, [#] ²
7. [Żądana komenda] (patrz tabela poniżej) ³

Uwagi



- (1) PowerMax Pro odpowiada w podobny sposób, jeżeli zadzwonisz tylko raz i poczekasz określoną ilość sygnałów (np. 11 sygnałów w USA)
- (2) Podanie kodu użytkownika jest konieczne tylko raz.
- (3) Jeżeli przez 50 sekund nie wpiszesz komendy, PowerMax Pro samoistnie rozłączy rozmowę.

B. Możliwe komendy

KOMENDA	SEKWENCJA KLAWISZY
Wyłączenie	[★]→[1]→[#]
Zał. częściowe	[★]→[2]→[#]
Zał. części. –Bez opóźn.	[★]→[2]→[1]→[#]
Zał. całkowite	[★]→[3]→[#]
Zał. całkowite - Bez opóźn.	[★]→[3]→[1]→[#]
Zał. cał. –Powrót do domu	[★]→[4]→[#]
Zał. całkowite - Bez opóźn. - Powrót do domu	[★]→[4]→[1]→[#]
Zał. Urządzenia Elekt. (No. 01-15)	[★]→[5]→[Nr urządz.]→[1]→[#]
Wył. Urządzenia Elekt. (No. 01-15)	[★]→[5]→[Nr urządz.]→[0]→[#]
Aktywacja wyj. PGM	[★]→[5]→[0]→[0]→[1]→[#]
Deaktywacja wyj. PGM	[★]→[5]→[0]→[0]→[0]→[#]
Dwukier.komunikacja głosowa (patrz pkt.C)	[★]→[7]→[#]
Odtworzenie zapisanej informacji głosowej	[★]→[8]→[1]→[#]
Początek zapisu informacji głosowej	[★]→[8]→[2]→[#]
Koniec zapisu informacji głosowej	[★]→[8]→[3]→[#]
Usunięcie informacji głosowej	[★]→[8]→[4]→[#]
Sprawdzenie statusu systemu	[★]→[9]→[#]
Rozłączenie	[★]→[9]→[9]→[#]

C. Dwukierunkowa komunikacja głosowa

Wykonaj kroki 1-6 z pkt.A, a następnie kontynuuj:

-  [★]→[7]→[#]
- Poczekaj na dwa sygnały
-  [3] lub [1] lub [6] (Patrz niżej)

System zacznie funkcjonować w trybie nasłuchu, umożliwiając słuchanie tego, co dzieje się w obiekcie przez 50 sekund. Jeżeli w tym czasie osoba pod kontrolą odezwie się lub np. zacznie płakać, usłyszysz to. Możesz przełączać system w tryb nasłuchu, mówienia oraz dwustronny (jak pokazano poniżej).



Tryb	Kl.
Nasłuch (słuchanie osoby w obiekcie) (*)	[3]
Mówienie (mówienie do osoby w obiekcie) (*)	[1]
Dwustronny (słuchanie i mówienie) (*)	[6]
Uwaga: Aby wydłużyć rozmowę o kolejne 50 sekund, naciśnij ponownie [3], [1] lub [6].	

* Komunikacja dwustronna może być zakończona przez każdą osobę będącą blisko centrali, poprzez jejwyłączenie.



Uwagi dotyczące trybu nasłuchu i mówienia

Nasłuch & Nadawanie umożliwiają komunikację w jedną stronę. Jest to metoda normalnie używana w wojsku, wśród amatorskich i komercyjnych użytkowników komunikacji radiowej. Po swojej wypowiedzi należy powiedzieć "odbior" i zmienić tryb z nadawania na nasłuch. Kiedy rozmówca zakończy wypowiedź, również powinien powiedzieć "Odbior" i wtedy znów należy zmienić tryb.



Przykład:

TY (mówisz do słuchawki telefonu):  [1], "Cześć George, słyszysz mnie? Czy coś się stało? Odbior"....  [3]

Osoba w obiekcie: "Tak. Zakręciło mi się w głowie i upadłam, kiedy wstawalam z łóżka. Nie mogę wstać i boli mnie biodro. Czy możesz jakoś pomóc? Odbior"...

TY (mówisz do słuchawki telefonu):  [1], "Postaram się zaraz kogoś tam posłać. Trzymaj się - odbior".....  [3].

Osoba w obiekcie: "Dziękuję pospiesz się odbior".

TY (mówisz do słuchawki telefonu):  [1], "W porządku, bez odbioru".....  [★]→[9]→[9] (KONIEC ROZMOWY)

WAŻNE! Jeśli chcesz zakończyć komunikację dwustronną i wysłać jakieś polecenie, naciśnij [★], wpisz swój kod użytkownika a następnie komendę (patrz tabela pkt.B powyżej).

Raport na prywatny telefon



Centrala może być tak zaprogramowana, aby wybrane informacje były przesyłane na prywatne telefony użytkowników. Informacje są podzielone trzy grupy:

Grupa	Raportowane zdarzenia
1	Pożar, Włamanie, Napad, Sabotaż
2	Zał. całkowite, Zał. częściowe, Wyłączenie
3	Brak aktywności, wezwanie pomocy zał/wył w opcji „Powrót do domu”

Grupa 1 ma najwyższy priorytet a **grupa 3** najniższy. Kiedy osoba odbierze telefon od centrali, usłyszy wiadomość głosową, zbudowaną z identyfikatora obiektu i rodzaju zdarzenia. Na przykład, w momencie wykrycia pożaru w mieszkaniu Kowalskich, wiadomość będzie taka:

[Mieszkanie Kowalskich - Pożar].

Jeżeli osoba monitorowana w domu Nowaków nie jest aktywna, wiadomość będzie wyglądać tak:

[Dom Nowaków – Brak aktywności].

Osoba odbierająca telefon musi potwierdzić odebranie (wyjaśnienie poniżej), a jeżeli nie potwierdzi, wiadomość będzie powtarzana przez 45 sekund. Po 45 sekundach, jeśli potwierdzenie nie nastąpi, PowerMaxPro rozłączy się i zadzwoni na następny numer telefonu z listy.

Osoba odbierająca telefon potwierdza otrzymanie wiadomości naciskając klawisz na klawiaturze telefonu:

Komenda	Klawisz
Tylko potwierdzenie: PowerMaxPro rozłączy się i oznacza zdarzenie jako w pełni zaraportowane.	2
Potwierdzenie i nasłuch: Chroniony obiekt jest na "nasłuchu" przez 50 sekund. Można przedłużyć ten czas naciskając [3] ponownie przed rozłączeniem linii przez PowerMaxPro, lub wciskając [1] i zaczynając mówić.	3
Potwierdzenie i mówienie: Można zacząć mówić przez 50 sekund do osoby w chronionym obiekcie. Można przedłużyć ten czas naciskając ponownie [1] lub wciskając [3] i zaczynając słuchać.	1
Potwierdzenie i komunikacja dwustronna: Można rozmawiać i jednocześnie słuchać osoby w obiekcie bez potrzeby zmieniania trybu przez 50 sekund (można wydłużyć ten czas).	6
Potwierdzenie i informacja o stanie systemu: Otrzymany zostanie raport słowny o stanie systemu. Na przykład: [Wyłączony - gotowy do załączenia] lub [Wyłączony – otwarte tylne drzwi] lub [Wyłączony - alarm w pamięci].	9

Zdalne sterowanie przez SMS

System PowerMax Pro z modułem GSM może odpowiadać na komendy SMS z jakiegokolwiek telefonu komórkowego (jeżeli instalator uaktywnił opcję "ZDALNY DOSTĘP"). Różne komendy SMS są opisane w tabeli poniżej (instrukcja pisania wiadomości SMS znajduje się w instrukcji obsługi telefonu). W tabeli tej, "<kod>" oznacza 4 cyfrowy kod użytkownika a spacja oznacza spację.

Lista komend SMS

	Komenda	Wiadomość SMS
1	Załączenie całkowite	"AWAY <kod>" lub "AW <kod>"
2	Zał. całk. bez opóźnienia	"AWAY INST <kod>" lub "AWI <kod>"
3	Zał. całk. specjalne	"LATCHKEY <kod>" lub "LK <kod>"
4	Zał. całk. spec. bez opóź.	"LATCHKEY INST <kod>" lub "LKI <kod>"
5	Zał. częściowe	"HOME <kod>" lub "HM <kod>"
6	Zał. częściowe bez opóź.	"HOME INST <kod>" lub "HMI <kod>"
7	Wyłączenie	"DISARM <kod>" lub "DA <kod>"
8	Włączenie urz. xx (xx = 01 – 15)	"LIGHT xx ON <kod>" lub "LT xx ON <kod>"
9	Wyłączenie urz. xx (xx = 01 – 15)	"LIGHT xx OFF <kod>" lub "LT xx OFF <kod>"
10	Wł. PGM	"PGM ON <kod>"
11	Wył. PGM	"PGM OFF <kod>"
12	Zdefiniuj ID obiektu (patrz uwaga poniżej)	"HOUSE NAME <kod> <IDobjektu>" lub "HN <kod> <ID obiektu>"
13	Sprawdź status systemu	"STATUS <kod>" lub "ST <kod>"

Uwaga: ID obiektu może zawierać do 16 znaków, na przykład "MieszkanieNowaka"

Raport przez SMS

Opcja ta jest możliwa jedynie, gdy zainstalowane jest urządzenie GSM. PowerMax Pro może wysyłać wiadomości SMS do zaprogramowanych telefonów komórkowych (do 4). Wiadomości SMS są krótkie i jasne, dlatego też nie ma potrzeby, aby przedstawiać tu szczegółowy opis.

Przykłady raportów SMS:

- DOM JANA
ZAŁ. CAŁK.
- DOM JANA
WYŁ
- DOM JANA
POWERMAX: NISKA BATERIA
GARAŻ: NISKA BATERIA
- DOM JANA
INFO STATUS 01
(Wyświetlona zostaje lista zdarzeń)

Uwaga

Wiadomość o statusie systemu może być wysłana tylko do telefonu, którego numer nie ma blokady wyświetlania

Raporty na Pager



Z uwagi na to, że PowerMax Pro może być zaprogramowany tak, aby wysłać wiadomości na pager, należy pouczyć użytkowników pagerów jak interpretować wiadomości numeryczne, które pojawiają się na ekranie. Komunikacja z pagerem odbywa się w następujący sposób:

- PowerMax Pro wybiera numer pagera, czeka 5 sekund i wysyła wiadomość numeryczną.
- Wiadomość wysłana z centrali jest ciągiem cyfr:

[XXXXXXXXXXXXXXXXXX] → [YYY] → [OZZ#]

Nr PIN Pagera - Do 16 cyfr Typ zda- Nr linii lub Programowany przez instalatora rzenia użytkownika

Rysunek 6. Struktura raportu na pager

Osoba otrzymująca wiadomość widzi jedynie ciąg "YYY - OZZ#", który może być zinterpretowany wg poniższej legendy.

Kody typów zdarzeń (YYY)

Zdarzenie	Kod	Zdarzenie	Kod
Alarm	919	Pożar	515
Awaria	818	Załączenie	101
Wezwanie pomocy	717	Wyłączenie	102
Napad	616	Powrót do domu	103

ZZ to numer linii, w której nastąpiło zdarzenie, lub numer użytkownika (w przypadku zdarzeń "załączenie", "wyłączenie", "powrót do domu").

Przykład 1: Wiadomość "919-003":

Oznacza, że w linii 3 nastąpił alarm.

Przykład 2: Wiadomość "101-008":

Oznacza, że system został załączony przez użytkownika nr 8.

Przeprowadzanie testów

Test jest bardzo ważną czynnością, dzięki której można zweryfikować czy wszystkie czujniki funkcjonują prawidłowo, nie niepokojąc jednocześnie

sąsiadów głośną syreną. Test powinien być przeprowadzany przynajmniej raz na tydzień, a testowane powinny być wszystkie czujniki.

Przed testowaniem wszystkie detektory powinny być w normalnym stanie tzn. nie wykryły ruchu przez co najmniej 2 minuty.

Uwaga: Podczas przeprowadzania testu, linie 24-godzinne nie wzbudzą alarmu w momencie naruszenia, ale linie pożarowe będą funkcjonować normalnie.

Typowy test odbywa się w poniższy sposób:

A. Wciśnij klawisz testu

B. Na ekranie pojawi się prośba o podanie kodu:

W P I S Z K O D

C. Wpisz kod. Syrena wygeneruje dwusekundowy dźwięk, a na ekranie pojawi się:

T E S T

D. Przejdź przez chroniony obszar i upewnij się, że naruszyłeś każdą linię bez wyjątku (przechodź przed czujnikami i otwieraj chronione drzwi/okna). Przy każdym naruszeniu linii:

- Usłyszysz "Melodię sukcesu",
- Nazwa i numer linii zostaną wyświetlone.

PRZYKŁAD 1: Naruszyłeś czujnik ruchu w salonie (linia nr 11). Na ekranie pojawi się:

SALON
↓
L11 NARUSZONA

Po 5 sekundach:

TESTOWANIE

PRZYKŁAD 2: Otworzyłeś okno w pokoju gościnnym (linia 13). Na ekranie pojawi się:

POKÓJ GOŚC.
↓
L13 OTWARTA

Po 5 sekundach:

TESTING

E. Kiedy skończysz, naciśnij klawisz raz po razie. Ekran pokaże wyniki testu, linia po linii, w porządku numerycznym. Na przykład:

POKÓJ GOŚC.
↶ (na zmianę) ↷
L13 OK

lub: "L13 NOT OK" jeżeli nie było odpowiedzi z linii 13.

F. Aby powtórzyć test, wciśnij . Aby zakończyć, wciśnij . Na ekranie pojawi się:

<OK> WYJŚCIE

G. Naciśnij . Wyświetlacz powróci do normalnego stanu.

7. Opcje użytkownika

Jakie opcje są Ci potrzebne?

Instalator zostawia system gotowy do pracy, niemniej jednak jest kilka opcji, które wymagają ustawienia.

Uwaga: Mimo, że opcje użytkownika są Twoim zadaniem, możesz poprosić instalatora, aby dokonał ustawień za Ciebie (nie podawaj jedynie kodów użytkownika).

Opcje użytkownika to:

- **Blokowanie linii** – określenie, które linie będą nieaktywne w czasie wyłączenia i następnego załączenia.
- **Przeglądanie zablokowanych linii** - "pokaż blokadę" – wyświetlanie zablokowanych linii jedna po drugiej.
- **Przywracanie schematu**- "przywróć blokadę" – ponowne użycie poprzedniego schematu blokady, który był zawieszony (po wyłączeniu systemu) ale pozostawał w pamięci centrali.
- **Programowanie 4 numerów telefonów*** - Ustalenie 1go, 2go, 3go i 4go numeru telefonu, na które system będzie raportował zdarzenia określone przez instalatora.
- **Ustawianie kodów użytkownika*** - zaprogramowanie kodu zabezpieczającego dla Ciebie oraz 7 dodatkowych kodów dla innych użytkowników. Kody 5 do 8 są kodami dla opcji „powrót do domu” (patrz rozdz. 2).
- **Zapisywanie nadajników*** - “uczenie” centrali rozpoznawania kodów ID poszczególnych nadajników (wielofunkcyjnych, uniwersalnych typu SecureCode.) aby PowerMax Pro mógł odpowiedzieć na ich sterowanie.
- **Zapisywanie Tagów zbliżeniowych** - “uczenie” centrali rozpoznawania kodów ID Tagów tak, aby PowerMax Pro mógł odpowiadać na ich zbliżenie.
- **Opcje dźwiękowe*** - Włączenie lub wyłączenie komunikatów głosowych (powiadomień).
- **Automatyczne załączenie*** - zezwalanie lub zabranianie automatycznego załączenia (w zadanym czasie).
- **Ustawienie czasu automatycznego załączenia*** - wybór czasu automatycznego załączenia
- **Ustawienie opcji potwierdzenia syreną*** - włączenie/wyłączenie krótkiego dźwięku (cichy/średni/ głośny) syreny bezprzewodowej potwierdzającego załączenie/wyłączenie.
- **Ustawienie czasu i jego formatu*** - regulacja wbudowanego zegara oraz wybór formatu.
- **Ustawienie daty i jej formatu*** - obsługa kalendarza i formatu daty.

- **Ustawienie harmonogramu*** - ustawienie harmonogramu włączania/wyłączania urządzeń.
- **Aktywacja PowerLink** – aktywacja/wyłączenie PowerLink (internetowy kontroler PowerMax Pro) oraz definiowanie raportu o jego awarii.

* Z opcji tej można skorzystać jedynie po wpisaniu głównego kodu użytkownika.

Wejście do Menu Użytkownika

Rysunek 7 pokazuje jak wejść do menu ustawień użytkownika.

Wyświetlane podczas rozbrojenia przy wszystkich liniach zamkniętych("00:00 = akt. czas).

Instrukcja: klaw. →

Kolejny ekran

Instrukcja: Podaj 4-cyfrowy kod główny (fabr. 1111) lub kod użytkownika (Patrz niżej).

Te elementy menu są wyświetlane tylko jeżeli "BLOKADA" została uaktywniona przez instalatora.

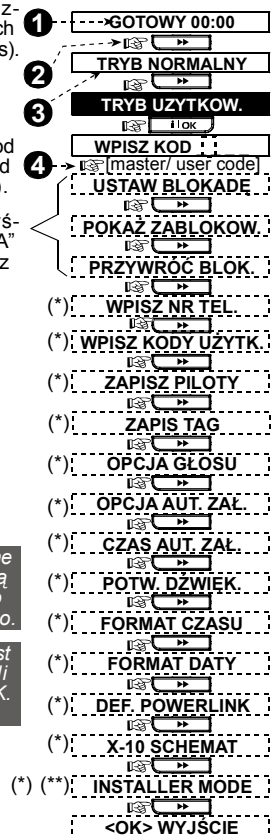

* Elementy menu zaznaczone za pomocą gwiazdki są dostępne jedynie po wpisaniu kodu głównego.

** TRYB INSTALATORA jest wyświetlany tylko jeżeli uaktywniono opcję UŻYTK. - DOSTĘP.

Figure 7 - Entering User Settings Menu

Następny paragraf zawiera instrukcje do ustawień użytkownika, krok po kroku. Niemniej jednak, jeżeli chcesz uzyskać jednorazowy widok wszystkich ustawień, patrz na rysunek 8 poniżej. Możesz użyć tego rysunku jako jednego przewodnika po ustawieniach, zamiast czytać instrukcję krok po kroku.

Blokowanie linii

A. Zasady ogólne

Możesz tak zaprogramować centralę, aby niektóre z linii zostały wyłączone, niezależnie od tego czy są aktualnie naruszone czy pracują prawidłowo. Blokowanie pozwala na normalne poruszanie się osób w konkretnych strefach pomimo załączenia systemu. Z opcji tej korzysta się również aby tymczasowo zdezaktywować linie uszkodzone, które należy naprawić. Nie istnieje możliwość zablokowania linii pożarowej.

Pamiętaj – blokada obniża poziom zabezpieczenia!

Blokowanie linii jest możliwe jedynie w stanie gdy system jest wyłączony.

Uwaga: Linie będą zablokowane jedynie podczas najbliższego załączenia. Po wyłączeniu schemat blokady zostanie zawieszony ale istnieje możliwość przywrócenia go.

B. Procedura Blokowania Linii

Po wpisaniu prawidłowego kodu użytkownika na ekranie pojawi się:

USTAW BLOKADĘ

Jeżeli w tym momencie wciśniesz klawisz **i OK**, wyświetlony zostanie status i nazwa pierwszej linii. Możliwe statusy to:

- **Otwarta:** Linia nie jest zabezpieczona – możesz ją zablokować jeśli nie wiesz jak lub nie chcesz rozwiązać problemu od razu.
- **Zablokowana:** Linia jest zablokowana (zablokowano ją wcześniej ale nie załączono systemu).
- **Funkcjonuje:** Jeżeli z linią jest wszystko w porządku, jest status jest opisany jako “funkcjonalny”.

Załóżmy, że linia 1 jest naruszona (otwarta) i chcemy ją zablokować a pozostałe linie są funkcjonalne.

Akcja	Rezultat
i OK	L01: OTWARTA (na zmianę) KUCHNIA
i OK	<OK> DLA BLOKADY
i OK	L01: ZABLOKOWANA (na zmianę) KUCHNIA
▶▶ (jeśli chcesz sprawdzić status następnej linii)	L02: FUNKCJONUJE (na zmianę) DRZWI WEJŚCIOWE
↑	USTAW BLOKADĘ

Możesz teraz wybrać inną pozycję menu użytkownika lub wyjść z programowania wciskając **↑**. Gdy wyświetli się <OK> **WYJŚCIE** – wciśnij **i OK**. Po zakończeniu procedury na ekranie miga napis **BLOKADA:**

GOTÓW BLOKADA lub NIE GOTÓW BLOKADA

Wskazanie będzie aktywne do momentu załączenia.

Uwaga: **BLOKADA** występuje na ekranie zamiennie z innymi informacjami, takimi jak **AWARIA**, **PAMIĘĆ**, lub **WIADOMOŚĆ**.

C. Procedura przywrócenia linii

Założmy, że chcesz przywrócić linię do normalnego działania po uprzedniej blokadzie. Po prostu wejdź do opcji **USTAW BLOKADĘ** (patrz procedura powyżej) i naciskaj **▶▶** lub **◀◀** do momentu, aż wyświetli się linia, którą chcesz przywrócić. Następnie postępuj tak:

Akcja	Rezultat
▶▶	L22: ZABLOKOWANA (na zmianę) SALON
i OK	<OFF> USUWANIE
↑	L22: FUNKCJONUJE (alternating) SALON

Możesz teraz nacisnąć **↑** i wybrać inną pozycję menu użytkownika lub wyjść z programowania wciskając **↑**. Gdy wyświetli się <OK> **WYJŚCIE** – wciśnij **i OK**.

Przeglądanie listy zabl. linii

Po wpisaniu prawidłowego kodu użytkownika na ekranie pojawi się:

USTAW BLOKADĘ

Naciśnij **▶▶** a wyświetlacz pokaże:
POKAŻ ZABLOKOW.

Naciśnij **i OK** a wyświetlacz pokaże:
LISTA ZABLOKOW.

Jeżeli teraz wciśniesz **i OK**, wyświetli się numer status, i nazwa pierwszej zablokowanej linii.

Możesz teraz, kilkakrotnie wciskając **▶▶**, przejrzeć wszystkie zablokowane linie w porządku rosnącym. Po zakończeniu naciśnij **↑** (zobaczysz napis POKAŻ ZABLOKOW.) a następnie **↑** (zobaczysz napis <OK> WYJŚCIE).

OPCJE UŻYTKOWNIKA

Ostatni schemat zabl. linii

Załączenie systemu z kilkoma zablokowanymi liniami jest faktycznie załączeniem częściowym. Takie samo załączenie może zostać przywrócone przez przywołanie ostatniego schematu blokady (który został zawieszony i zapamiętany po wyłączeniu systemu).

Po wpisaniu właściwego kodu użytkownika na ekranie pojawi się:

USTAW BLOKADĘ



Nciśnij dwukrotnie  a wyświetlacz pokaże:

PRZYWRÓĆ BLOK.

Od tego miejsca postępuj następująco:

Akcja

Rezultat

   <OK> PRZYWRÓĆ

   PRZYWRÓĆ BLOK.

Możesz teraz nacisnąć  i wybrać inną pozycję menu użytkownika lub wyjść z programowania wciskając . Gdy wyświetli się <OK> **WYJŚCIE**

– wciśnij .

Programowanie numerów telefonów

W tym miejscu wpisujesz 1, 2, 3 i 4-ty numer telefonu, na które system będzie raportował zdarzenia zaprogramowane przez instalatora. Możesz poprosić instalatora o ustawienie części lub wszystkich numerów.

Po wpisaniu Głównego Kodu Użytkownika wciskaj klawisz , aż na ekranie pojawi się:

WPISZ NR TEL.

Możesz wpisać 4 numery telefonu w ten sposób:

Akcja

Rezultat

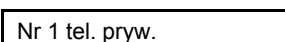
  Nr 1 tel. pryw.

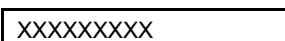
  XXXXXXXXXX

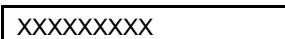

[Wpisz nr Tel.]  XXXXXXXXXX

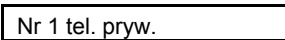
  XXXXXXXXXX

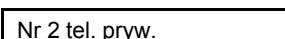
  Nr 1 tel. pryw.

  Nr 2 tel. pryw.

Kontynuuj tak samo aż do 4 numeru.

Możesz teraz nacisnąć  i wybrać inną pozycję menu użytkownika lub wyjść z programowania wciskając . Gdy wyświetli się <OK> **WYJŚCIE**

– wciśnij .

Ustalanie Kodów Użytkownika

Po wpisaniu Głównego Kodu Użytkownika wciskaj klawisz , aż na ekranie pojawi się:

WPISZ KODY UŻYTK.

Kod użytkownika 1 zastępuje fabryczny kod użytkownika i powinien być przypisany do głównego użytkownika systemu. Tego kodu nie można usunąć. **Kody użytkownika 2, 3 i 4** mogą być przypisane do innych użytkowników – członków rodziny, współpracowników, itp.

Kody 5 do 8 są przypisane użytkownikom specjalnym (patrz załączenie w opcji „powrót do domu” – rozdz. 2).

UWAGA! Kod “0000” nie działa! Nie używaj go.

Uwaga: Kod wymuszonego załączenia, ustawiony przez instalatora (2580 fabrycznie), nie może być wpisany dla użytkownika. Taka próba zostanie każdorazowo odrzucona przez PowerMaxPro.

Aby zaprogramować kody, zrób tak:

Akcja

Rezultat

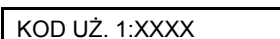
  KOD UŻ. 1:XXXX

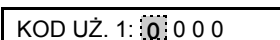
  KOD UŻ. 1: 0:0 0 0

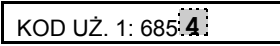
 4-cyfry
np. 6854  KOD UŻ. 1: 6854

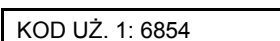

  KOD UŻ. 1: 6854

  KOD UŻ. 2

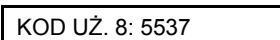
Kontynuuj tak samo aż do Kodu 8.

  KOD UŻ. 8: 5537

  WPISZ KODY UŻYTK.

Możesz teraz nacisnąć  i wybrać inną pozycję menu użytkownika lub wyjść z programowania wciskając . Gdy wyświetli się <OK> **WYJŚCIE**

– wciśnij .

OPCJE UŻYTKOWNIKA

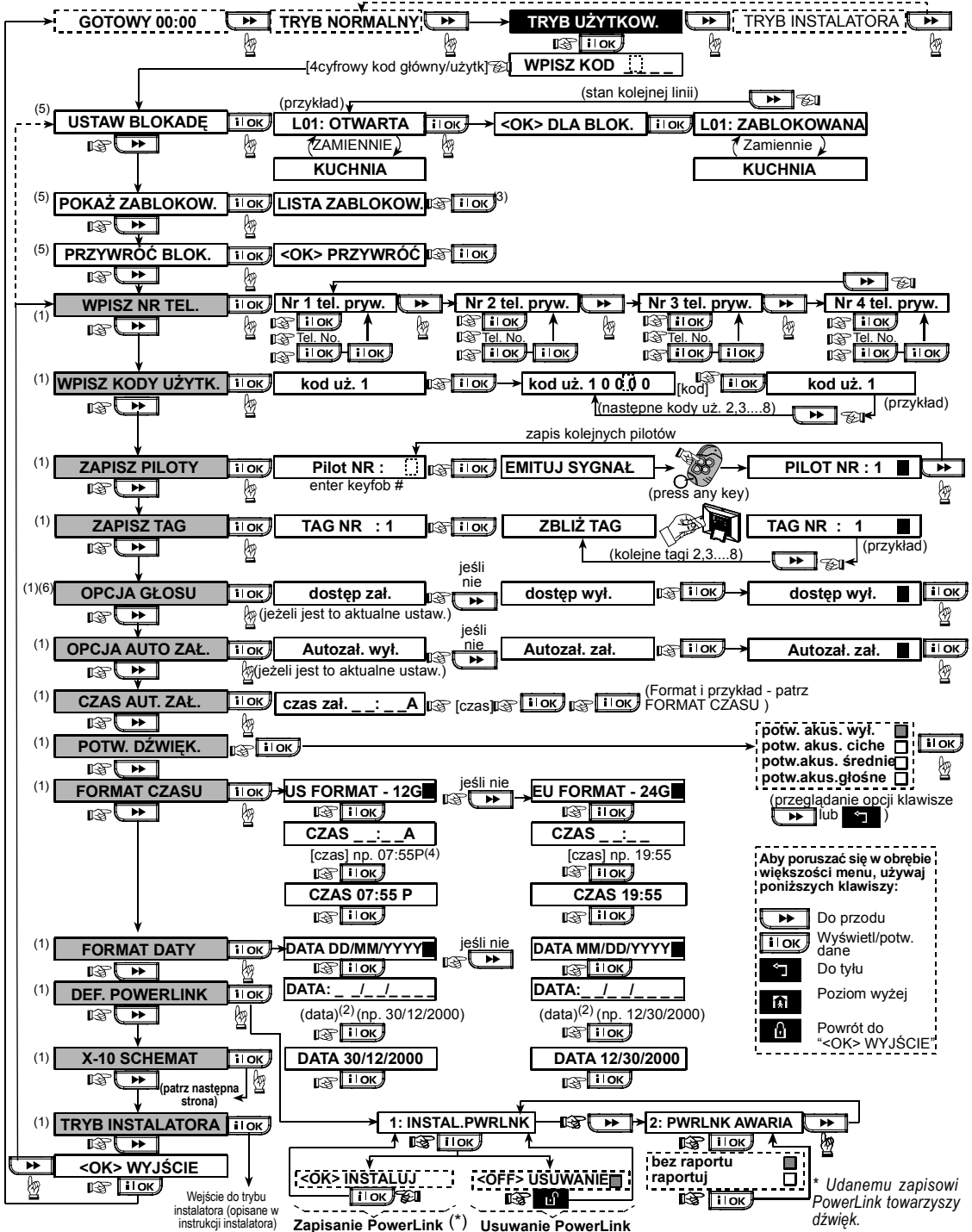

- Uwagi:**
- (1) Funkcje znajdujące się w zaznaczonych na szaro elementach menu są dostępne jedynie po uprzednim wprowadzeniu kodu instalatora.
 - (2) W przypadku roku, podaj jedynie dwie ostatnie cyfry.
 - (3) Wciśnij **i ok** aby wyświetlić numer, stan i nazwę pierwszej zablokowanej linii. Wciśnij **▶** aby przejrzeć wszystkie zablokowane linie.
 - (4) Aby wpisać "A" (AM) wciśnij **12** (lub jeden z trzech klawiszy powyżej), aby wpisać "P" (PM) wciśnij **12** (lub jeden z trzech klawiszy powyżej).
 - (5) Elementy menu dotyczące blokowania linii są dostępne jedynie w przypadku gdy instalator uaktywnił opcję ręcznego blokowania linii.
 - (6) W menu OPCJA GŁOSU, w przypadku wybrania "dostęp zał.", klawisz wyciszenia **7** staje się aktywny.

Rysunek 8. Menu użytkownika

OPCJE UŻYTKOWNIKA

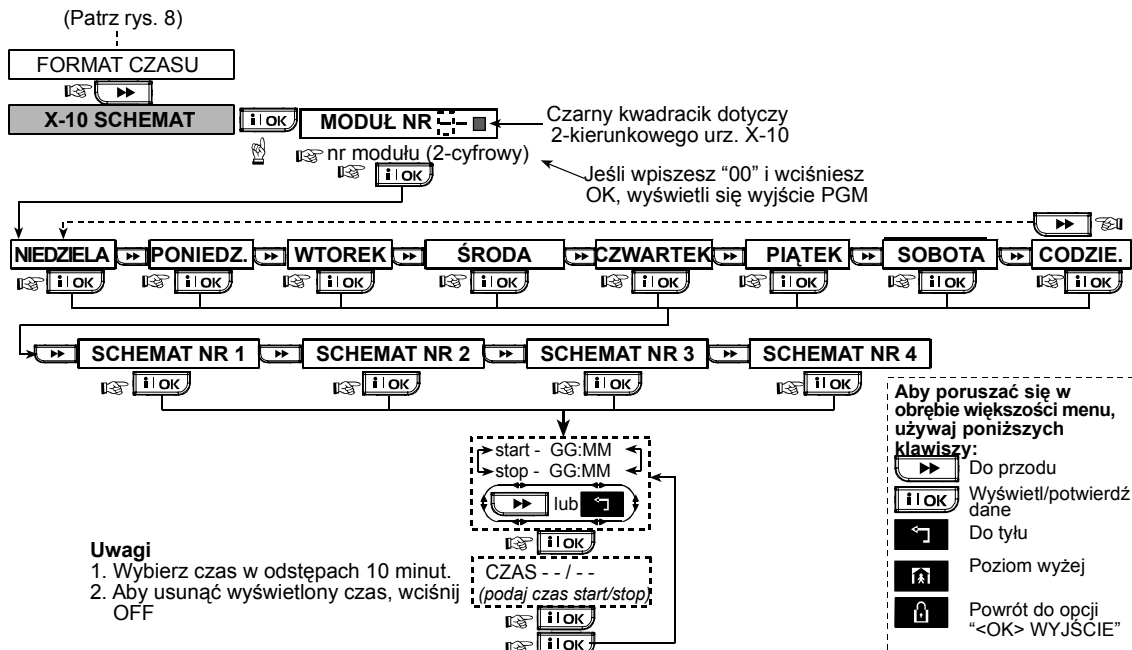

Figure 8 "A" – Ustawianie schematu działania X-10

Zapis pilotów sterujących

Piloty sterujące są wieloprzyciskowymi urządzeniami bezprzewodowymi typu CodeSecure™. Istnieje możliwość zainstalowania do 8 takich pilotów, umożliwiających lepszy, szybszy i bezpieczniejszy dostęp do niektórych funkcji systemu. Twoja centrala musi rozpoznawać unikalny kod ID urządzenia, aby móc reagować na jego komendy.

Przed przystąpieniem do zapisywania, zbierz wszystkie piloty, które chcesz zapisać w pamięci centrali i upewnij się, że posiadają zainstalowane baterie.

Procedura zapisywania pilotów w pamięci krok po kroku:

A. Po wpisaniu Kodu Głównego Użytkownika naciśnij klawisz (kilka razy jeśli trzeba) aż pojawi się napis:

ZAPISZ PILOTY

B. Naciśnij . Wyświetlacz pokaże:

PILOT NR :

C. Załóżmy, że pilot, który chcemy zapisać, ma mieć numer 5. Upewniwszy się, że komórka pamięci nr 5 jest wolna – nie zapisano w niej dotąd żadnego pilota – wciśnij <5>. Na ekranie pojawi się:

PILOT NR : 5

Puste miejsce po prawej stronie cyfry 5 oznacza, że ta komórka pamięci jest wolna..

D. Wciśnij . Na ekranie pojawi się prośba o rozpoczęcie transmisji z pilota:

TERAZ TRANSMITUJ

E. Zainicjuj transmisję z pilota naciskając jeden z jego klawiszy. W odpowiedzi, usłyszysz "Melodię zwycięstwa" (--- —), a na ekranie pojawi się:

PILOT NR : 5

Czarny kwadracik po prawej stronie oznacza, że pilot został zapisany w komórce pamięci nr 5.

Uwaga: Jeżeli ten sam pilot został wcześniej zapisany w innym miejscu, usłyszysz "Melodię zwycięstwa" dwa razy pod rząd.

F. Z tego miejsca możesz przejść do wielu innych opcji:

- Jeżeli chcesz zapisać innego pilota, wybierz żądany numer wciskając:



- aby przejść dalej (6→7→8.....)

- aby przejść bliżej (4→3→2.....)

- → <nr pilota>.

- Aby wrócić do menu głównego, wciśnij . Na ekranie pojawi się:

<OK> WYJŚCIE

Możesz teraz przejrzeć lub wybrać inną opcję menu użytkownika, wciskając  lub .

Usuwanie pilotów sterujących

Przed wpisaniem nowego urządzenia do pamięci, należy z niej usunąć stare urządzenie. Aby usunąć aktualnie znajdujące się w pamięci urządzenie, zrób tak:

A. Wybierz żadaną komórkę pamięci, jak opisano w poprzednim punkcie, kroki A – C. Jeżeli, na przykład, wybrałeś pilota numer 5, na ekranie pojawi się:

PILOT NR : 5 

B. Naciśnij . Wyświetlacz pokaże:

<OFF> USUWANIE

C. Naciśnij . Wyświetlacz pokaże:



PILOT NR : 5

Zwróć uwagę, że czarny kwadracik po prawej stronie zniknął. Teraz można w tym miejscu zapisać nowego pilota. Można także zwyczajnie zostawić komórkę pamięci pustą i wyjść do głównego menu.

Zapis Tagów zbliżeniowych

Zarejestrowany Tag zbliżeniowy pozwala na dokonywanie różnych czynności bez wpisywania kodu, np. załączanie, wyłączenie, przegląd rejestru zdarzeń itp. Tam gdzie potrzebny jest kod możesz po prostu zbliżyć Tag zamiast wpisywać kod użytkownika.

Kiedy system jest wyłączony, po zbliżeniu Taga do centrali pojawi się napis "<OK> dla ZAŁ.CAŁ?". W tym momencie, naciskając klawisz  spowodujesz natychmiastowe załączenie systemu. Możesz także odczekać 3 sekundy a system załączy się automatycznie (pojawi się napis "Proszę wyjść"). Ponowne zbliżenie Taga spowoduje wyłączenie systemu.

Zamiast naciskania klawisza  (patrz powyżej) możesz nacisnąć klawisz  raz / dwa razy (wiadomość "<OK> dla Zał.Cz. / "<OK> dla Wyt.) po czym naciśnięciem klawisza  załączyć system częściowo / wyłączyć system.

Centrala emituje sygnał radiowy (RF). Jeżeli zbliżymy do niej właściwy Tag to prześle on do centrali zakodowany sygnał.

W pamięci PowerMax Pro można zapisać do 8 Tagów zbliżeniowych.

Zapis Taga do pamięci wymaga poniższej procedury:

A. Po wpisaniu Kodu Głównego Użytkownika naciśnij klawisz  (jeśli trzeba kilka razy) aż pojawi się napis:

ZAPIS TAG

B. Naciśnij . Wyświetlacz pokaże:

TAG Nr : 1

C. Naciśnij . Wyświetlacz wskaże możliwość zapisu wybranego Taga:

ZBLIŻ TAG

D. Przysuń Tag do lewej, dolnej części centrali. W odpowiedzi usłyszysz "Melodię zwycięstwa" (- - - -) a wyświetlacz pokaże:

TAG Nr : 1 

Czarny kwadracik po prawej stronie oznacza, że Tag został zapisany.

E. Naciśnij  i zapisz kolejne Tagi (2, 3,...8) tak, jak opisano w pkt.D.

F. Z tego miejsca możesz przejść do wielu innych opcji:

- Jeżeli chcesz zapisać innego Taga, wybierz żądany numer wciskając:

-  aby przejść dalej (6→7→8....)



-  aby przejść bliżej (4→3→2....)

-  → <nr Taga>.

- Aby wrócić do menu głównego, wciśnij .

Na ekranie pojawi się:

<OK> WYJŚCIE

Możesz teraz przejrzeć lub wybrać inną opcję menu użytkownika, wciskając  lub .

Usuwanie Tagów zbliżeniowych

Przed wpisaniem nowego urządzenia do pamięci, należy z niej usunąć stare. Aby usunąć aktualnie znajdujące się w pamięci urządzenie, zrób tak:

A. Wybierz żadaną komórkę pamięci, jak opisano w poprzednim punkcie, kroki A – C. Jeżeli, na przykład, wybrałeś Taga numer 5, na ekranie pojawi się:

TAG Nr : 5 

B. Naciśnij . Wyświetlacz pokaże:

<OFF> USUWANIE

C. Naciśnij . Wyświetlacz pokaże:

TAG Nr : 5

Zwróć uwagę, że czarny kwadracik po prawej stronie zniknął. Teraz można w tym miejscu zapisać nowego Taga. Można także zwyczajnie zostawić komórkę pamięci pustą i wyjść do głównego menu.

Ustawianie opcji głosowych

Pamiętaj: Komunikaty głosowe są słyszane poprzez wbudowany głośnik pod dwoma warunkami:

- Opcja dźwięku jest aktywowana, co pokazano niżej
- Głośnik jest uruchomiony poprzez wciśnięcie klawisza 7 (patrz rozdz.3)

W tym miejscu możesz wybrać pomiędzy dwoma opcjami:

- **Załącz:** Komunikaty głosowe będą słyszalne
- **Wyłącz:** Brak komunikatów głosowych

Aktualnie zaprogramowana opcja zostanie wyświetlona z czarnym kwadracikiem (■) po prawej stronie ekranu. Możesz zobaczyć drugą opcję naciskając . Kwadracik przy niej pojawi się, jeżeli naciśniesz .

W celu ustawienia opcji dźwiękowych, zrób tak:

Po wpisaniu głównego kodu użytkownika, naciskaj klawisz aż na ekranie pojawi się:

OPCJA GŁOSU

Akcja

Rezultat

Dostęp zał. ■
(jeśli jest to aktualna opcja)

Jeśli nie to -

Dostęp wył.

Jeśli tak to -

Dostęp wył. ■

OPCJA GŁOSU

Możesz teraz przejrzeć lub wybrać inną opcję menu użytkownika lub wyjść z trybu programowania naciskając . Kiedy pojawi się napis <OK> WYJŚCIE naciśnij .

Uwaga: Jeżeli używasz pilota MCT-234 lub MCT-237, opcja głosu musi być załączona (aktywna).

Opcja automatycznego załączenia

Możesz tak zaprogramować system, aby automatycznie załączał się o określonej godzinie.

Po wpisaniu głównego kodu użytkownika, naciskaj aż zobaczysz na ekranie napis: OPCJA AUT.ZAŁ.

Będąc w tym miejscu wykonaj poniższe:

Akcja	Rezultat
	Autozał.-wł ■ (jeśli jest to aktualne)

Jeśli nie to -

Autozał.-wył

	Autozał.-wył ■
--	----------------

	OPCJA AUT.ZAŁ.
--	----------------

Możesz teraz przejrzeć lub wybrać inną opcję menu użytkownika lub wyjść z trybu programowania naciskając . Kiedy pojawi się napis <OK> WYJŚCIE naciśnij .

Ustawienie czasu aut. załączenia

Po wpisaniu głównego kodu użytkownika, naciskaj klawisz aż na ekranie pojawi się:

CZAS AUT.ZAŁ.

Będąc w tym miejscu wykonaj poniższe:

Akcja	Rezultat
	CZAS ZAŁ. : A

[wpisz czas] (np. 12:55 A)

CZAS ZAŁ 12:55 A

	CZAS ZAŁ 12:55 A
--	------------------

	CZAS AUT.ZAŁ.
--	---------------

Uwaga:

1. Aby wybrać pomiędzy 12/24 godzinnym formatem czasu, patrz Ustawianie czasu poniżej
2. Wciśnij "*" aby wpisać A (12h), lub wciśnij "#" aby wpisać P (24h)

Aktywacja potwierdz. dźwiękowego

Możesz tak zaprogramować system, aby potwierdzał lub nie, krótkim cichym/średnim/głośnym dźwiękiem syreny, załączenie (1 dźwięk) lub wyłączenie (2 dźwięki), dokonane pilotem sterującym.

Wpisz główny kod użytkownika Wciskaj klawisz do momentu, aż na ekranie pojawi się:

POTW.DŹWIĘK.

Następnie wykonaj poniższą procedurę:

Akcja	Rezultat
	Potw.akus.wył. (jeżeli jest aktualnie)
Jeśli nie to -	Potw.akus.ciche
Jeśli nie to -	Potw.akus.śred.
Jeśli nie to -	Potw.akus.głośne
Jeśli tak to -	Potw.akus.głośne

Dla syreny przewodowej opcje "ciche", "średnie", "głośne" odnoszą się do ustawienia [Potwierdzenie akustyczne załączone].

Możesz teraz przejrzeć lub wybrać inną opcję menu użytkownika lub wyjść z trybu programowania naciskając . Kiedy pojawi się napis <OK> WYJŚCIE naciśnij .

Ustawianie czasu i jego formatu

Po wpisaniu głównego kodu użytkownika, naciskaj aż zobaczysz na ekranie napis:

A. Jeżeli chcesz ustawić format 12 godzinny:

Akcja	Rezultat
	US FORMAT-12G (jeżeli jest aktualnie)
	CZAS : A
[wpisz czas] (np. 12:55A)	CZAS 12:55 A
	CZAS GG:MM A

Uwaga: Aby wpisać "A" - wciśnij [*], aby "P" - [#].

B. Jeżeli chcesz ustawić format 24 godzinny:

Akcja	Rezultat
	US FORMAT - 12G
	EU FORMAT - 24G
	CZAS :
[wpisz czas] (np. 19:55)	CZAS 19:55
	CZAS 19:55
	CZAS GG:MM

Możesz teraz przejrzeć lub wybrać inną opcję menu użytkownika lub wyjść z trybu programowania naciskając . Kiedy pojawi się napis <OK> WYJŚCIE naciśnij .

Ustawianie daty i jej formatu

Po wpisaniu głównego kodu użytkownika, naciskaj aż zobaczysz na ekranie napis:

Następnie wykonaj poniższą procedurę:

Akcja	Rezultat
	DATA MM/DD/RRRR
Jeżeli nie to -	DATA DD/MM/RRRR
	DATA / /
[Wpisz datę] (np. 01/01/2002)	DATA 01/01/2002
	DATA 01/01/2002
	DATA DD/MM/YYYY

Możesz teraz przejrzeć lub wybrać inną opcję menu użytkownika lub wyjść z trybu programowania naciskając . Kiedy pojawi się napis <OK> WYJŚCIE naciśnij .

Definiowanie PWRLNK (PowerLink)

Tryb ten pozwala na zainstalowanie/ usunięcie PowerLink (komunikator Internetowy PowerMax Pro) oraz określenie czy jego awarie będą raportowane. Proces pokazano na rys.8.

A. Instalacja PowerLink

Po wpisaniu głównego kodu użytkownika, naciskaj  aż zobaczysz na ekranie napis::

DEF. PowerLink

Naciśnij . Wyświetlacz pokaże:

1:INSTAL.PwrLnk

Naciśnij . Wyświetlacz pokaże:

<OK> Instaluj

Naciśnij  aby potwierdzić chęć instalacji (powodzenie to krótki dźwięk, błąd – długi dźwięk).

B. Usunięcie PowerLink

Procedura jest zbliżona do opisanej w pkt.A. Zamiast napisu "<OK> Instaluj", wyświetlacz pokaże:

<OFF> Usuń 

Czarny kwadrat z prawej strony oznacza, że PowerLink jest zainstalowany. Naciśnij  aby go usunąć (odinstalować).

C. Aktywacja raportu o awarii PowerLink

Wykonaj czynności jak w pkt.A aż do momentu gdy wyświetlacz pokaże:

1:INSTAL.PwrLnk

Naciśnij  Wyświetlacz pokaże:

2:PwrLnk AWARIA

Naciśnij  Wyświetlacz pokaże:

Brak raportu 

Czarny kwadrat z prawej strony oznacza, że w tym przypadku awaria PowerLink nie będzie sygnalizowana przez centralę. Aby uaktywnić ten raport naciśnij . Wyświetlacz pokaże:

Raport



Naciśnij .

Raport

Naciśnij .

2:PwrLnk AWARIA

Powodzenie zostanie potwierdzone krótkim dźwiękiem a błąd długim.

Możesz teraz przejrzeć lub wybrać inną opcję menu użytkownika lub wyjść z trybu programowania naciskając . Kiedy pojawi się napis <OK> WYJŚCIE naciśnij .

D. Wyłączenie opcji raportu o awarii PowerLink

Wykonaj czynności jak w pkt.A aż do momentu gdy wyświetlacz pokaże:

1:INSTAL.PwrLnk

Naciśnij  Wyświetlacz pokaże:

2:PwrLnk AWARIA

Naciśnij  Wyświetlacz pokaże:

Raport

Czarny kwadrat z prawej strony oznacza, że w tym przypadku awaria PowerLink będzie sygnalizowana przez centralę. Aby wyłączyć ten raport naciśnij . Wyświetlacz pokaże:

Brak raportu

Naciśnij .

Brak raportu

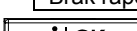

Naciśnij .

2:PwrLnk AWARIA

Powodzenie zostanie potwierdzone krótkim dźwiękiem a błąd długim.

Jeśli chcesz powrócić do głównego menu, naciśnij . Na wyświetlaczu pojawi się :

<OK> WYJŚCIE

Możesz teraz przejrzeć lub wybrać inną opcję menu użytkownika lub wyjść z trybu programowania naciskając . Kiedy pojawi się napis <OK> WYJŚCIE naciśnij .

Schemat działania urz. X-10

Schemat działania X-10 pozwala na zaprogramowanie automatycznego uruchamiania wybranych urządzeń. Możesz wybrać dzień (niedziela, poniedziałek, wtorek, środa, czwartek, piątek, sobota) a następnie wybierz schemat włączania/wyłączania określonych urządzeń. Cała procedura jest pokazana na rysunku 8A powyżej.

Menu instalatora

Jeżeli instalator uaktywnił opcję UŻYTK.-DOSTĘP, wówczas będzie on mógł wejść do menu instalatora (patrz Instrukcja Instalatora) tylko przez menu użytkownika, a więc tylko za jego pozwoleniem (i używając jego kodu).

8. Odczyt rejestru zdarzeń

Opis rejestru

Wszystkie zdarzenia zapisywane są w pamięci, która może pomieścić do 100 wpisów. Można przeglądać tę pamięć wpis po wpisie, i wyciągać wnioski dotyczące funkcjonowania systemu.

Jeżeli pamięć zdarzeń zapełni się (liczba zdarzeń przekroczy 100), nowe wpisy zastąpią najstarsze wpisy, w porządku chronologicznym.

Do każdego zdarzenia dopisywana jest data i czas wystąpienia zdarzenia. Przeglądanie zdarzeń odbywa się w porządku od najnowszego do najstarszego.

Z uwagi na ograniczoną ilość miejsca na ekranie, najpierw pojawia się opis zdarzenia, później data i czas jego wystąpienia. Obie informacje są wyświetlane naprzemiennie, dopóki nie nacisniemy klawisza **i OK** aby przejść do następnego (starszego) zdarzenia, lub, jeżeli przez 4 minuty nie wciśniemy żadnego klawisza, system sam powróci do normalnej pracy.

Dostęp do pamięci uzyskujemy poprzez wciśnięcie klawisza **(★)** i wpisania prawidłowego głównego kodu użytkownika.

Jeżeli chcesz uzyskać ogólny widok procedury przeglądania zdarzeń, spójrz na rysunek 9. Diagram ten może ci służyć za jedyny przewodnik po przeglądaniu pamięci, zamiast opisanej krok po kroku procedury.

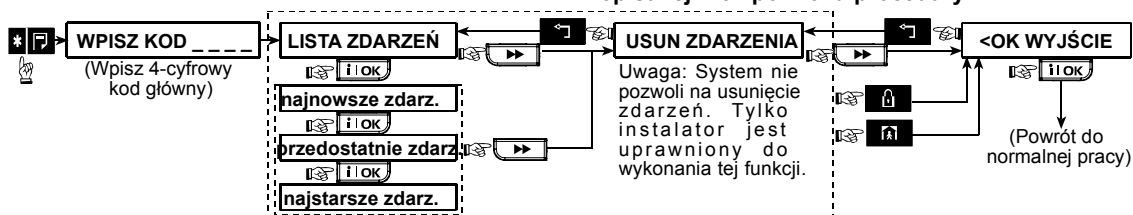

Rysunek 9. Obsługa rejestru zdarzeń

Procedura odczytu

Aby przejrzeć pamięć zdarzeń wykonaj:

A. Gdy system pracuje normalnie, wciśnij klawisz **(★)**. Na ekranie pojawi się:

WPISZ KOD

B. Wpisz aktualny główny kod użytkownika. Jeżeli kod jest poprawny, usłyszysz "Melodię zwycięstwa", a na ekranie pojawi się:

LISTA ZDARZEŃ

WAŻNE! Pięciokrotne wpisanie nieprawidłowego kodu spowoduje 30 sekundową blokadę klawiatury.

C. Wciśnij **i OK**. Zostanie pokazane najnowsze zdarzenie. Załóżmy, że najnowszym zdarzeniem był alarm w linii 13. Na ekranie pojawi się:

L13 ALARM

po czym:

09 / 02/ 99

3:37 P

Obie informacje będą się ukazywać naprzemiennie, dopóki nie wciśniesz **i OK** ponownie, aby przejść do kolejnego zdarzenia, lub, jeżeli nie nacisniesz nic przez 4 minuty, system powróci do normalnej pracy.

D. Wciśnij **i OK** tyle razy ile potrzeba, aby uzyskać wszystkie żądane informacje.

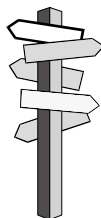

Aby opuścić pamięć zdarzeń:

Wciśnij **(★)** lub **(🔒)** w jakimkolwiek punkcie przeglądania pamięci. Na ekranie pojawi się:

<OK> WYJŚCIE

Wciśnij **i OK**. System powróci do normalnej pracy.

9. Obsługa bieżąca

Wymiana akumulatorów

PowerMax Pro korzysta ze standardowego źródła zasilania ale posiada również zapasowy pakiet akumulatorów 9,6V. Ważne jest aby wymienić akumulatory natychmiast po otrzymaniu komunikatu o ich awarii (patrz pkt. 5. Awarie):

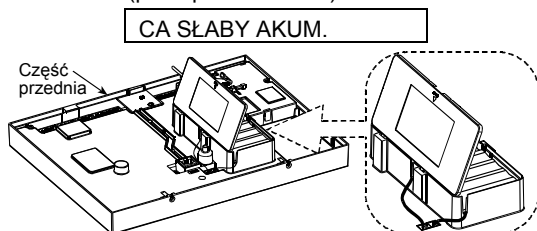

Rysunek 10. Wymiana akumulatorów

Otwórz pokrywę przedziału akumulatorów. Włóż jeden pakiet akumulatorów i podłącz jego konektor do przyłączy PowerMax Pro.

Dla opcji dwóch pakietów: Włóż oba pakiety akumulatorów i podłącz każdy z ich konektorów do przyłączy PowerMax Pro.

Uwaga: Zdjęcie pokrywy wywoła alarm sabotażu – zaświeci się wskaźnik awarii a na ekranie na zmianę wyświetlany będzie komunikat o awarii i zdarzeniu w pamięci. Wciśnięcie w tym momencie klawisza

OK sprawi, że na ekranie pojawi się informacja „CA SABOTAŻ”, „CA SAB.OTW.” i „CA NISKI STAN AKUM.”.

Po prawidłowym włożeniu nowych akumulatorów i zamknięciu pokrywy, wskaźnik awarii wyłączy się. Na ekranie nadal pozostanie informacja o zdarzeniu w pamięci. Aby ją usunąć należy załączyć i wyłączyć system.

Wymiana baterii w urządzeniach bezprzewodowych

Czujniki bezprzewodowe dostarczone wraz z Twoim systemem są zasilane pojemnymi bateriami litowymi, które będą działać przez kilka lat, w zależności od liczby zdarzeń jakie wystąpią w tym czasie (alarmy, sabotaż itp.)

Niemniej jednak, jeżeli bateria będzie bliska wyczerpania, czujnik samodzielnie wyśle komunikat o niskim stanie baterii do centrali. Na ekranie pojawi się informacja o tym fakcie wraz z numerem linii, której to zdarzenie dotyczy (patrz rozdz. 5 Przegląd Awarii).

Piloty używane do sterowania systemem są zasilane bateriami alkalicznymi, które wytrzymują około 1 roku, pod warunkiem naciskania klawiszy mniej niż 10 razy dziennie. Niski stan baterii jest doskonale widoczny poprzez miganie czerwonej diody w pilocie przy naciśnięciu klawisza (normalna praca – światło ciągłe).

Kiedy otrzymamy pierwszą informację o niskim stanie baterii, jest to jedynie ostrzeżenie. W normalnych warunkach mamy jeszcze około 30 dni na zakupienie nowych baterii i ich wymianę. W tym czasie zarówno czujnik jak i pilot będzie normalnie funkcjonował. Niemniej jednak, zalecane jest, aby dokonać wymiany baterii jak najszybciej. Korzystaj z baterii wymienionych w instrukcji obsługi czujnika. Jeżeli nie posiadasz instrukcji, zwróć się po poradę do swojego instalatora lub poproś go o wymianę baterii.

Klawiatura bezprzewodowa jest zasilana żywołą baterią litową 3V. Jeżeli bateria jest bliska wyczerpania, podczas odczytywania pamięci centrali ujrzymy komunikat, np. "W01 SŁABE ZASIL." (oznacza to niski stan baterii w klawiaturze nr 1).

W celu wymiany baterii, patrz instrukcja obsługi klawiatury bezprzewodowej MCM-140+.

Po wymianie baterii, czujnik wyśle informację o tym fakcie do centrali, która zaprzestanie sygnalizacji niskiego stanu.

Okresowe testowanie

Elementy systemu zabezpieczeń zostały zaprojektowane tak, aby zminimalizować konieczność ingerencji i obsługi. Niemniej jednak, zaleca się przeprowadzanie testu co najmniej raz w tygodniu oraz po każdym alarmie celem weryfikacji czy wszystkie czujniki pracują prawidłowo. Postępuj zgodnie z instrukcjami z rozdz. 6. i jeżeli wystąpił jakiś problem, poinformuj o tym instalatora.

Czyszczenie centrali

Centrala może zostać zabrudzona poprzez dotyknięcie załuszczonej palcami a także może się zakurzyć po długim okresie użytkowania. Czyść centralę delikatną ściereczką bądź gąbką nasączoną mieszanką wody i płynu do czyszczenia, a następnie wytrzyj do sucha.

Nie wolno używać środków żrących, rozpuszczalników wszelkiego typu, ponieważ może to trwale uszkodzić centralę i wyświetlacz.

10. Ograniczenia

Niezależnie od faktu, że zakupiony przez Państwa system jest wysoce niezawodny, nie gwarantuje on pełnej ochrony przed włamaniem i pożarem. Nawet najbardziej zaawansowany system może być pokonany lub może nie ostrzec użytkownika. Niektórymi z powodów są:

Niedbała obsługa: Jeżeli system jest użytkowany przez dłuższy czas bez przeprowadzenia testu okresowego, kluczowe elementy, takie jak czujniki czy syrena, mogą ulec awarii bez widocznych lub słyszalnych śladów. Jeżeli zlekceważymy ostrzeżenie o niskim stanie baterii, może zabraknąć zasilania zapasowego podczas braku prądu.

Awaryjne zasilanie: W przypadku przedłużającej się nieobecności w chronionym obiekcie, może dojść do awarii zasilania (np. uszkodzenia bezpiecznika). Po takim zdarzeniu, system będzie pobierał zasilanie z akumulatorów zapasowych dopóki się one nie wyczerpią. Gdy to nastąpi, obiekt pozostanie niezabezpieczony.

Awaryjne linie telefoniczne: Linie telefoniczne mogą zostać rozłączone lub zwarte. Przy braku linii telefonicznej, system nie będzie w stanie wysłać raportów do stacji monitorowania.

Syreny nie zawsze budzą śpiących ludzi: Syreny i sygnalizatory umieszczone na zewnątrz lud daleko od sypialni nie zawsze mogą obudzić osoby śpiące za zamkniętymi drzwiami wewnątrz chronionego obszaru.

Czasami można pokonać system: Posiadając wiedzę techniczną, napastnicy mogą znaleźć sposób na ominięcie pola widzenia czujników bądź odłączenie urządzeń ostrzegających. Istnieje także możliwość wejścia przez niechronione wejścia bądź przez otwór w dachu lub wręcz na siłę w nieoczekiwany sposób.

Czujniki dymu mają ograniczenia: W wielu przypadkach czujniki dymu mogą nie ostrzec w odpowiednim czasie o pożarze, jeżeli pożar powstał na innym poziomie domu lub w znacznej odległości od czujnika.

Wszystkie powyższe informacje dowodzą, że nawet przy najlepszym systemie alarmowym, istnieje konieczność ubezpieczenia się na życie i od kradzieży. Dodatkowo, użytkownicy powinni testować system regularnie, aby upewnić się, że awaryjne zostaną wykryte przed wystąpieniem zdarzenia alarmowego.

Załącznik A. Słownik

Lista terminów przedstawiona jest w porządku alfabetycznym. Zwroty w poniższym tekście, wyróżnione kursywą, są wyjaśnione oddzielnie.

Opóźnienie alarmu: W momencie inicjacji alarmu, najpierw aktywowany jest wewnętrzny sygnalizator na określony czas, nazywany opóźnieniem alarmu, ustawianym przez instalatora. Jeżeli niechcący aktywujesz alarm, w tym czasie możesz wyłączyć system, zanim normalna syrena rozpocznie działanie. Alarm nie zostanie też przesłany do *stacji monitorowania* ani na telefony prywatne.

Alarm: Istnieją dwa rodzaje alarmu:

Alarm głośny – zarówno sygnalizator wewnętrzny jak i syrena działają jednocześnie oraz zostaje wysłany alarm do stacji monitorowania poprzez łącze telefoniczne.

Cichy alarm – nie słychać syren, centrala wygląda jak gdyby nic się nie działo, a jednak zostaje wysłany raport.

Alarm może być wywołany przez:

- Ruch wykryty poprzez *czujnik ruchu*
- Zmianę stanu wykrywaną przez *kontaktron magnetyczny* – zamknięte okno lub drzwi zostają otwarte
- Wykrycie zadymienia przez *czujnik dymu*
- *Sabotaż* któregośkolwiek z czujników
- Wciśnięcie dwóch przycisków niebezpieczeństwa jednocześnie (alarm „napad”)

Załączenie: załączenie systemu jest czynnością, która powoduje, że naruszenie czujnika powoduje wzbudzenie alarmu. Centrala może być załączana na kilka sposobów (patrz *Zał. Całkowite, częściowe, Bez opóźnienia na wejście, specjalne*).

Załączenie Całkowite: Ten typ załączenia jest używany, kiedy chroniony obiekt zostaje w całości pusty. Wszystkie linie, *wewnętrzne i zewnętrzne*, są chronione.

Linie dźwiękowe: Pozwalają śledzić aktywność na obszarze chronionym podczas gdy system jest wyłączony. Każde naruszenie takiej linii wywołuje sygnalizację dźwiękową centrali. Dźwięk nie zostanie wydany, jeżeli nastąpi powrót linii do normalnego stanu. W domach i mieszkaniach można użyć tej funkcji do anonsowania gości lub opieki nad dziećmi. W firmach można wykorzystać tę opcję w celu usłyszenia wchodzącego klienta lub ostrzeżenia o wejściu pracownika na zastrzeżony teren.

Pomimo zdefiniowania jednej lub kilku linii jako linii dźwiękowych, zawsze możesz wyłączyć lub włączyć tę funkcję.

Uwaga: Instalator nigdy nie określi linii 24-godz. / pożarowej jako dźwiękowych ponieważ naruszenie takich linii zawsze wywołuje alarm.

Centrala Alarmowa: Jest to urządzenie zawierające układy elektroniczne oraz mikroprocesor, który kontroluje cały system. Zbiera on informacje pochodzące z różnych czujników i w odpowiedni sposób reaguje. Zawiera również interfejs użytkownika – klawisze kontrolne, klawiaturę numeryczną, wyświetlacz, małą syrenę i głośnik.

Wyłączenie: Przeciwieństwo *załączenia* – czynność przywracająca centralę do normalnego stanu oczekiwania. W tym stanie jedynie linie pożarowe i 24 godzinne wzbudzają alarm przy naruszeniu. Można również zainicjować alarm „napad”.

Linia naruszona: Linia znajdująca się w stanie alarmu (np. poprzez otwarcie okna lub drzwi lub wykrycia ruchu w polu widzenia czujnika). Linia naruszona jest tym samym linią niechronioną.

Załączenie wymuszone: Kiedy jakkolwiek linia jest naruszona (otwarta), centrala nie może zostać załączona. Jednym ze sposobów na ominięcie tego problemu to zlokalizowanie naruszonej linii (otwartych drzwi lub okien). Inny sposób to właśnie **Załączenie wymuszone** – automatyczna blokada linii naruszonej po upływie czasu opóźnienia. Linia ta nie będzie chroniona przez czas trwania załączenia. Nawet jeżeli w tym czasie naruszenie zniknie, linia pozostanie zablokowana do momentu wyłączenia.

Zezwolenie lub zakaz załączenia wymuszonego ustala instalator podczas programowania.

Załączenie częściowe: Ten typ załączenia jest wykorzystywany jeżeli w chronionym obiekcie znajdują się ludzie. Klasyczny przykład to wieczór, kiedy domownicy kładą się spać. Przy takim trybie chronione są jedynie strefy oznaczone jako zewnętrzne. W związku z tym, ruch wewnątrz domu nie wywoła alarmu a naruszenie linii zewnętrznej tak.

Załączenie bez opóźnienia na wejście: Można załączyć system tak, że eliminuje się opóźnienie na wejście na czas trwania załączenia.

Na przykład załączasz system w trybie częściowym z tą opcją. Aktywne są linie zewnętrzne więc jeśli nie spodziewasz się nikogo wejście kogokolwiek przez drzwi frontowe spowoduje alarm.

Wyłączenie systemu powinno nastąpić jedynie za pomocą pilota sterującego lub klawiatury, dostępnej bez potrzeby wchodzenia do obiektu.

Załączenie w opcji „powrót do domu”: Tryb ten jest rodzajem załączenia, w którym niektórzy użytkownicy powodują wysłanie wiadomości na telefon prywatny lub pager, gdy wyłączą system.

Na przykład, jeśli rodzic chce być pewien, że dziecko wróciło ze szkoły i wyłączyło system, wówczas załącza go wcześniej w takim trybie. Możliwe jest jedynie załączenie całkowite.

Bezprzewodowy kontaktron magnetyczny: przełącznik sterowany magnesem i nadajnik radiowy PowerCode umieszczone w jednej obudowie. Czujnik taki montuje się na drzwiach i oknach celem monitorowania zmiany stanu (otwarcia bądź zamknięcia). Po wykryciu otwarcia drzwi lub okna czujnik wysyła do centrali sygnał, będący kombinacją unikalnego kodu wraz z informacją o alarmie. Jeżeli otwarcie nastąpi w czasie gdy system jest wyłączony nie będzie on gotowy do załączenia dopóki nie otrzyma z czujnika wiadomości o powrocie do stanu poprzedniego.

Bezprzewodowy czujnik ruchu: Kombinacja czujnika pasywnego podczerwieni i nadajnika systemu PowerCode. Po wykryciu ruchu w pomieszczeniu następuje wysłanie sygnału będącego kombinacją unikalnego kodu i informacji o zdarzeniu. Po wysłaniu sygnału, czujnik wraca automatycznie do poprzedniego stanu i jest ponownie gotowy do wykrywania ruchu.

Linia niealarmowa: Instalator może przeznaczyć jedną z linii do innych celów niż alarm. Na przykład, czujnik ruchu zamontowany w ciemnej klatce schodowej może być używany do automatycznego włączania światła. Inne zastosowanie to pilot zapisany w takiej linii i sterujący mechanizmem bramy.

Załączenie bez kodu: załączenie bez konieczności podania kodu. Centrala nie będzie wymagać podania kodu przy naciśnięciu jednego z klawiszy załączenia. Zezwolenie na taki tryb ustala instalator w procesie programowania.

Stacja monitorowania: Zewnętrzna firma, której zadaniem jest odbieranie sygnałów alarmowych z *centrali* i odpowiednia reakcja. Istnieje również możliwość raportowania na telefon prywatny.

Powrót: Gdy detektor powraca do swojego normalnego stanu po alarmie, nazywamy to ogólnie „powrotem”.

Bezprzewodowy Czujnik ruchu powraca automatycznie i nie jest to raportowane do odbiorców wiadomości (Stacji monitorowania, telefonów prywatnych)

Bezprzewodowy Kontaktron magnetyczny powraca do normalnego stanu w wyniku zamknięcia drzwi lub okna. Ten rodzaj powrotu jest raportowany do odbiorców.

Bezprzewodowy czujnik dymu: Kombinacja czujnika wykrywającego dym oraz nadajnika systemu PowerCode. Po wykryciu zadymienia, czujnik wysyła do *centrali* sygnał, będący kombinacją unikalnego kodu i informacji o zdarzeniu. Ponieważ czujnik jest podłączony do specjalnej *linii pożarowej*, alarm pożarowy jest zawsze inicjowany.

Kody użytkownika: PowerMax Pro jest przeznaczony do odbioru komend od użytkowników, pod warunkiem, że komendy poprzedzone są odpowiednim kodem zabezpieczającym. Osoby nieupoważnione nie znają tego kodu toteż każda próba *wyłączenia* lub uzyskania dostępu do systemu zakończy się niepowodzeniem. Niektóre czynności można wykonać bez kodu jednakże nie mają one wpływu na poziom bezpieczeństwa systemu.

Linia: Linia jest to część obszaru chronionego, pozostająca pod nadzorem odpowiedniego czujnika. Podczas procesu programowania, instalator „uczy” *centralę* kodów urządzeń i łączy je z odpowiednimi liniami w centrali. Dzięki temu centrala może przekazywać pełną informację dotyczącą zdarzenia oraz numerów i nazw linii. Linie natychmiastowe i opóźnione są chronione tylko podczas załączenia, podczas gdy linie pożarowe i 24 godzinne są chronione przez cały czas, niezależnie od statusu systemu.

Załącznik B. Plan ewakuacji na wypadek pożaru

Ogień może rozprzestrzeniać się szybko po twoim domu pozostawiając Ci krótki czas na bezpieczną ucieczkę. Twoja możliwość wyjścia zależy od skutecznego ostrzeżenia (pochodzącego z detektorów dymu) i planu ewakuacji - domowy plan wyjścia zapasowego, który jest znany każdemu członkowi twojej rodziny i był przetrenowany w praktyce.

- Wspólnie z całą rodziną opracujcie plan ewakuacji.

- Narysuj plan domu wskazując dwa sposoby (drogi) wyjścia z każdego pokoju, włączając okna. Nie zapomnij zaznaczyć lokalizacji każdego detektora dymu.

Okresowo wykonuj testowanie wszystkich detektorów (w autoryzowanym laboratorium) aby zapewnić ich skuteczność. Jeżeli trzeba wymień baterie.

ZAŁĄCZNIKI



- Upewnij się, że każdy rozumie plan ucieczki i rozpoznaje dźwięk alarmu pożarowego. Weryfikuj, że drogi ucieczki są niezablokowane a drzwi i okna łatwo się otwierają.
- Jeżeli okna albo drzwi w twoim domu mają kraty bezpieczeństwa upewnij się, że kraty mają wewnętrzne, szybkozwalniające mechanizmy czyli, że mogą być otwarte natychmiast w nagłym przypadku. Takie mechanizmy nie obniżają poziomu twojego zabezpieczenia ale powiększają twoje szanse bezpiecznej ucieczki z płonącego domu.
- Zastosuj w praktyce plan ucieczki przynajmniej dwa razy w roku upewniając się, że każdy jest zaangażowany - od dzieci do dziadków. Pozwól, żeby dzieci opanowały plan ewakuacji zanim przeprowadzisz ćwiczenia przeciwpożarowe, kiedy one zasną. Celem jest nabycie praktyki a nie by je przestraszyć, tak więc powiedzenie dzieciom o planowanym ćwiczeniu zanim pójda spać może być tak samo efektywne jak niespodziewane ćwiczenie. Jeżeli dzieci albo inni nie budzą się na dźwięk alarmu pożarowego albo jeżeli w domu są niemowlęta lub członkowie rodziny z ograniczoną możliwością ruchu upewnij się, że wyznaczono kogoś do pomocy w ćwiczeniach przeciwpożarowych oraz w czasie realnego zagrożenia.
- Określ miejsce spotkania na zewnątrz, gdzie wszyscy się spotkacie po ucieczce. Pamiętaj po pierwsze należy wyjść a dopiero potem wzywać pomocy. Nigdy nie wracaj do wnętrza zanim straż pożarna ci nie pozwoli.
- Niech każdy nauczy się na pamięć numeru telefonu straży pożarnej. W ten sposób dowolny członek rodziny będzie w stanie wezwać pomoc z telefonu komórkowego albo od sąsiada.
- Bądź w pełni przygotowany na rzeczywisty ogień: kiedy zabrmi alarm pożarowy wychodź natychmiast a kiedy będziesz na zewnątrz pozostaw walkę z ogniem profesjonalistom!
- Jeżeli mieszkasz w bloku mieszkalnym upewnij się, że jesteś zaznajomiony z planem ewakuacji budynku. W przypadku pożaru używaj schodów - nigdy windy.
- Powiedz gościom albo odwiedzającym twój dom o twojej rodzinnej planie wyjścia awaryjnego. Kiedy odwiedzasz dom innych ludzi poproś ich o przedstawienie ich planu. Jeżeli oni nie mają takiego planu ofiaruj swą pomoc w jego wykonaniu. Jest to szczególnie ważne kiedy pozwalamy dzieciom spać w domach przyjaciół.



W.E.E. Product Recycling Declaration

For information regarding the recycling of this product you must contact the company from which you originally purchased it. If you are discarding this product and not returning it for repair then you must ensure that it is returned as identified by your supplier. This product is not to be thrown away with everyday waste.

Directive 2002/96/EC Waste Electrical and Electronic Equipment.

		 MADE IN ISRAEL
VISONIC LTD. (ISRAEL):	P.O.B 22020 TEL-AVIV 61220 ISRAEL. PHONE: (972-3) 645-6789, FAX: (972-3) 645-6788	
VISONIC INC. (U.S.A.):	65 WEST DUDLEY TOWN ROAD, BLOOMFIELD CT. 06002-1376. PHONE: (860) 243-0833, (800) 223-0020 FAX: (860) 242-8094	
VISONIC LTD. (UK):	FRASER ROAD, PRIORY BUSINESS PARK, BEDFORD MK44 3WH. PHONE: (0870) 7300800 FAX: (0870) 7300801	
VISONIC SP. Z.O.O (POLAND):	2 SMOLEŃSKIEGO STR. 01-698 WARSAW POLAND PHONE: (48 22) 639 34 36 FAX: (48 22) 833 40 68	
INTERNET:	www.visonic.com	
©VISONIC LTD. 2006	POWERMAX PRO Przewodnik Użytkownika D-300713 Rev. 0 11/06 Translated from: DE5468U REV. 0	